

BT-D03 HC RF

Draadloze digitale thermostaat verwarmen & koelen
WATTS Vision® System

Installatie- en Gebruikershandleiding



Inhoudsopgave

Algemene informatie.....	3
1. Presentatie.....	4
2. Inhoud doos	4
3. Eerste installatie	5
4. Productbeschrijving.....	6
4.1 Beschrijving LCD- display.....	6
5. Selecteren modus	7
5.1 Instelling temperatuur wijzigen.....	8
5.1.1 Boost/Timer	
5.1.2 AUTO	
5.1.3 Comfort	
5.1.4 Verlaagd / ECO	
5.1.5 Vorstbescherming	
5.1.6 UIT	
6. Belangrijkste functies	9
6.1 Toegang menu instellingen gebruiker	9
6.2 Omkeerbare modus.....	10
6.3 Detectie open raam.....	10
6.4 Reset.....	10
6.5 Vergrendeling toetsenbord.....	10
6.6 PIN code	11
6.7 Overige informatie.....	11
6.7.1 Indicatielampjes verwarming en koeling	
6.7.2 Led-lampjes	
6.7.3 Werking draadloze communicatie	
7. Beschrijving instellingen gebruiker.....	12
8. Beschrijving instellingen installateur	15
9. Probleemoplossing	17
10. Onderhoud.....	18
11. Technische kenmerken	18
11.1 Afmetingen en gewicht	19
12. Richtlijnen	19

Algemene informatie

Veiligheidswaarschuwingen en gebruiksaanwijzingen

- Dit product dient bij voorkeur door een erkend vakman te worden geïnstalleerd. Onder voorbehoud van naleving van bovenstaande voorwaarden, is de fabrikant aansprakelijk voor de apparatuur volgens de wettelijke bepalingen.
- Bij het werken met de thermostaat dienen alle instructies in deze installatie- en bedieningshandleiding te worden opgevolgd. Bij storingen als gevolg van verkeerde installatie, onjuist gebruik of slecht onderhoud komt de aansprakelijkheid van de fabrikant te vervallen.
- 2012/19/EU (AEEA-richtlijn): In de Europese Unie kunnen producten die met dit symbool zijn gemarkeerd niet als ongesorteerd huishoudelijk afval worden verwijderd. Voor een correcte recycling moet u dit product na aankoop van equivalente nieuwe apparatuur naar uw lokale leverancier terugbrengen, of bij de aangewezen inzamelpunten inleveren. Zie: www.recyclethis.info voor meer informatie.
- 2006/66/EG (batterijrichtlijn): Dit product bevat een batterij die in de Europese Unie niet als ongesorteerd huishoudelijk afval mag worden verwijderd. Zie de productdocumentatie voor specifieke batterij-informatie. De batterij is gemarkeerd met dit symbool, dat afkortingen kan bevatten ter aanduiding van cadmium (Cd), lood (Pb) of kwik (Hg). Voor een correcte recycling, de batterij naar uw leverancier terugbrengen of bij een aangewezen inzamelpunt inleveren. Zie: www.recyclethis.info voor meer informatie.



- Bij elke poging tot reparatie komt de verantwoordelijkheid en de verplichting tot garantie en vervanging van de fabrikant te vervallen.
- Dek de thermostaat niet af, want anders wordt de omgevingstemperatuur niet correct gemeten. Daarom mag de sensor nooit achter dikke gordijnen, meubels e.d. verborgen zijn. Als alternatief kan een externe sensor worden gebruikt.
- Batterijen kunnen ontploffen of lekken, en brandwonden veroorzaken, als zij opgeladen, in open vuur geworpen, met een ander batterijtype gebruikt, andersom geplaatst of gedemonteerd worden. Vervang alle batterijen tegelijk. Draag geen losse batterijen in uw zak of tas. Verwijder het etiket van de batterij niet. Houd batterijen buiten het bereik van kinderen. Bij inslikken onmiddellijk een arts raadplegen.

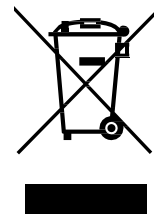

Toepassing

- De thermostaat is ontworpen voor gebruik in woonkamers, kantoorruimtes en industriegebouwen. Controleer voor gebruik of de installatie met bestaande voorschriften overeenkomt, om een correct gebruik van het systeem te garanderen.

Kijk in de "Korte installatiehandleiding" hoe de thermostaat moet worden geïnstalleerd.



1. Presentatie

- Compatibiliteit aangesloten thermostaat WATTS Vision® systeem.
- 3 gevoelige aanraakknoppen.
- Draadloze tweerichtingscommunicatie 868 MHz.
- Diverse instellingen voor temperatuur modus.
- Vorstbeschermingsfunctie.
- Configureerbare hysteresis of PWM-sturing.
- Pincode en schroefvergrendeling voor openbare ruimtes.
- EEPROM niet-vluchtig geheugen.
- 2x1,5V AAA-batterijen (LR3).
- 2 menu's voor instellingen: Gebruiker en Installateur.

Als optie

Externe voeler met diverse mogelijkheden voor regeling (vloer, thermostaat, gecombineerd ...).

2. Inhoud doos

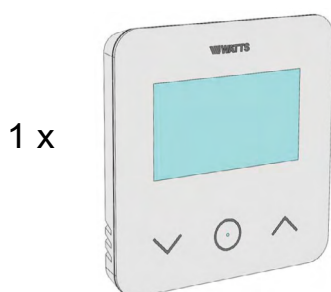

WATTS Vision® thermostaat

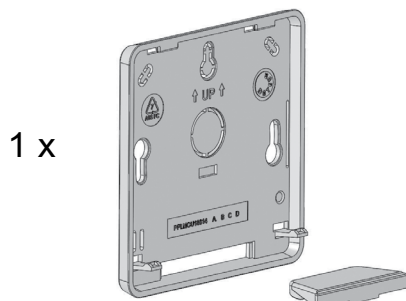

Achterdeksel en standaard voor tafelmontage

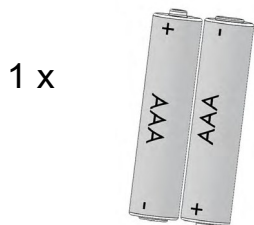

AAA-batterijen

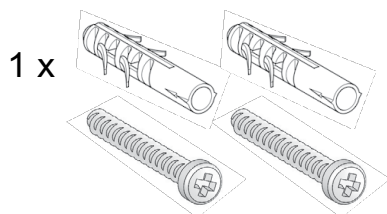

Bevestigingsschroeven

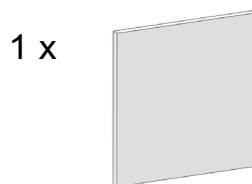

Dubbelzijdig plakband



Borgschroeven

3. Eerste installatie

Zie de "Korte installatiehandleiding (QIG)" voor instructies.

Batterijen plaatsen.

- Open het deksel en plaats de 2 meegeleverde AAA-batterijen.
- Sluit het deksel.

Thermostaat koppelen, RF draadloze communicatie initialiseren.

U moet uw ontvanger of WATTS Vision® aanraakscherm instellen op de modus radiokoppeling (zie het vouwblad bij het apparaat).

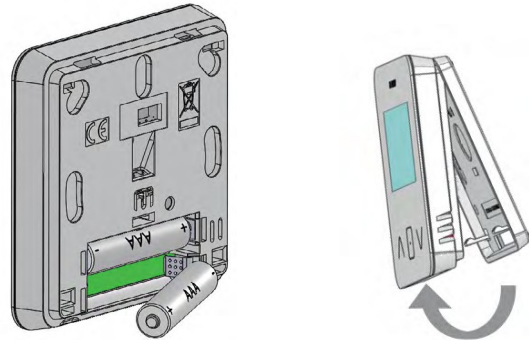

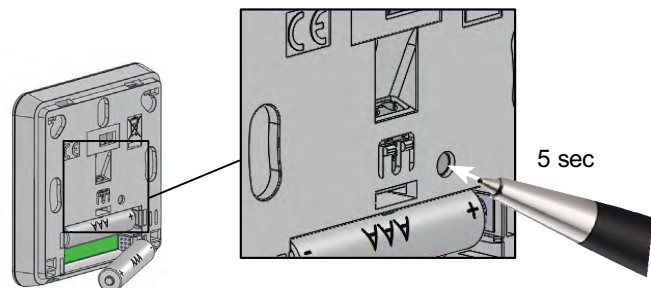

Druk gedurende 5 sec de rode knop op de achterzijde in voor directe toegang tot het initialisatiemenu.

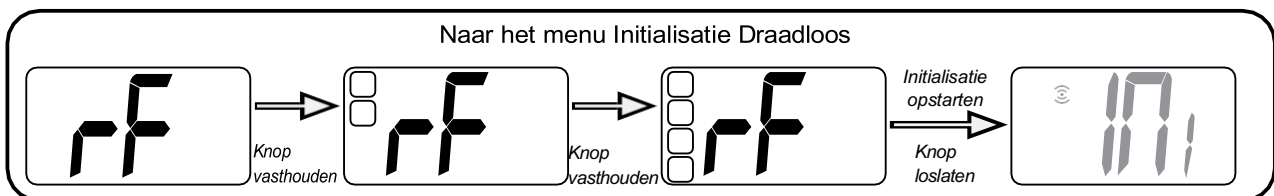

U krijgt de volgende schermen te zien:



Andere methode in het menu Instellingen:

- 1 Druk op de toets  om thermostaat uit de slaapstand te halen.
- 2 Druk 5 sec op de toets  om naar het menu Instellingen te gaan.
- 3 Druk op de toets  om naar Initialisatie te gaan.

U krijgt de volgende schermen te zien:

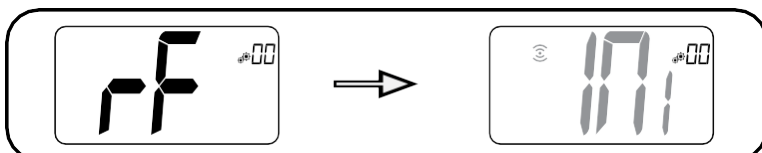

Opmerking:

Na enkele seconden moeten thermostaat en ontvanger/aanraakscherm vanzelf de modus RF-koppeling verlaten. Dit is de normale procedure om een correcte koppeling te bevestigen.

Om installatie te vergemakkelijken, kunt u het beste de thermostaat dicht bij de ontvanger of het aanraakscherm houden gedurende de configuratiemodus.

4. Productbeschrijving

Valideren van het instelpunt voor de temperatuur of toegang tot het menu Instellingen of tonen van gemeten temperatuur / instelpunt temperatuur.

De knop Min of de knop omlaag/links voor navigeren door het menu.

Plus-knop of omhoog/rechts voor navigeren door het menu.

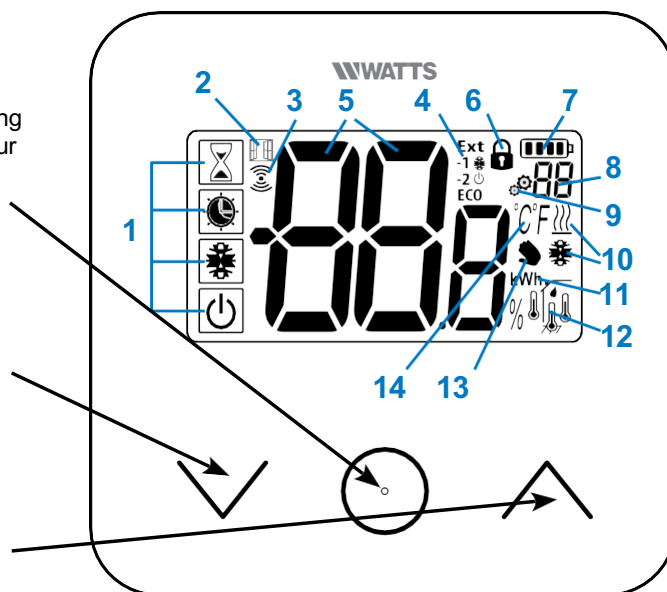

4.1 Beschrijving LCD- display:

- 1 Pictogram dat de huidige bedrijfsmodus van de thermostaat toont.
Van links naar rechts:

- Boost/timer
- Auto
- Comfort
- Verlaagd / ECO
- Vorstbescherming
- Uit

- 2 Open raam.

- 3 RF-communicatie.

- 4 Weergeven van opdracht via de stuurdraad of verlaagde automodus,

Ext opdracht gegeven aan verwarmingssysteem

-1 opdracht tot comfort minus 1°C

-2 opdracht tot comfort minus 2°C

ECO opdracht tot verlaagd instelpunt of Auto verlaagde modus

opdracht tot instelpunt vorstbescherming

opdracht tot stoppen

- 5 Gemeten temperatuur/ instelpunt temperatuur / resterende tijd voor de modus Boost.

- 6 Vergrendeld toetsenbord.

- 7 Batterijniveau.

- 8 Menunummer Instellingen.

- 9 Menu Instellingen.

- 10 Indicatie aanvraag verwarming of koeling

- 11 **kWh**. Eenheid elektrisch energieverbruik.

- 12 Type gemeten data en sensor gebruikt voor systeemregeling:

- ▶ Vochtmeting en -regeling

- ▶ Sensor interne temperatuur

- ▶ Sensor omgevingstemperatuur

- ▶ Sensor vloertemperatuur

- ▶ Sensor externe temperatuur

- 13 Afwijking door gebruiker of "adaptieve start" tijdens toepassing Auto-modus

- 14 Eenheden voor temperatuur °C of °F of %meting relatieve vochtigheid.

5. Selecteren van de modus

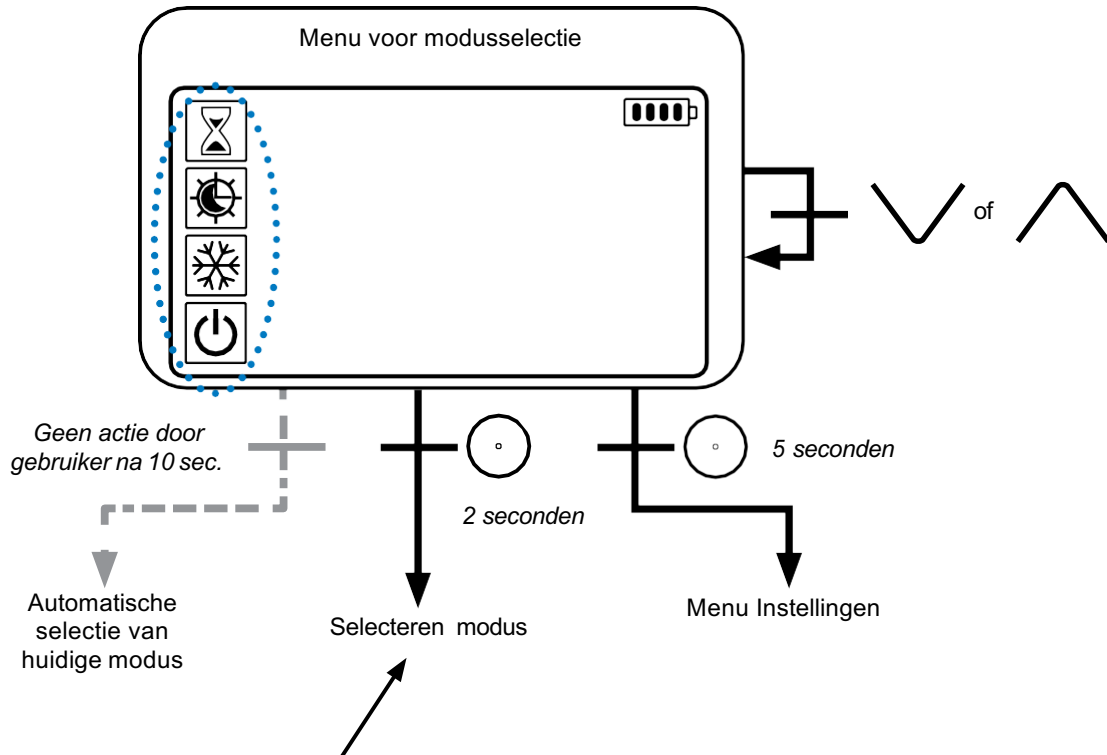

Druk op de toets om de thermostaat uit de slaapstand te halen en de achtergrondverlichting in te schakelen. Houd de toets 2 seconden ingedrukt om toegang te krijgen tot het menu voor het selecteren van een modus. Door te drukken op of kan worden genavigeerd naar een andere modus.





Indien "basisnavigatie" is ingeschakeld (menu #03), dan zal het navigatiemenu zijn:



5.1 Instelling temperatuur wijzigen

Haal de thermostaat uit de slaapstand door op een willekeurige toets te drukken.



Druk op  of , om het temperatuurinstelpunt te wijzigen (cijfers beginnen te knipperen).

Het indrukken van toets  bevestigt de ingestelde waarde voor de temperatuur.

5.1.1 Boost/Timer

In de modus Boost wordt het instelpunt gedurende een geselecteerde periode toegepast.



Na deze periode keert de thermostaat terug naar de voorafgaande modus.

U kunt eerst de gewenste instelling voor de temperatuur aanpassen met  of , druk op de toets  om te bevestigen, standaardwaarde is 24°C.

Daarna kunt u de tijdsduur in uren "H" instellen, indien korter dan 24 uur, vervolgens in dagen "d".

5.1.2 AUTO

Deze modus wordt alleen ingeschakeld als de thermostaat gekoppeld is met een WATTS Vision® aanraakscherm BT-CT02.

In de modus Auto zal het verwarmingssysteem het programma volgen in overeenstemming met de huidige tijd en de ingestelde temperaturen voor Comfort en Verlaagd. Door indrukken van de toetsen  of , wordt de modus Boost/Timer geselecteerd, die de ingestelde temperatuur negeert (1h).

5.1.3 Comfort

In deze modus zal het instelpunt comforttemperatuur voortdurend worden toegepast.

5.1.4 Verlaagd / ECO

In deze modus zal het instelpunt voor verlaagde temperatuur voortdurend worden toegepast.

Opmerking: In de modus Koelen, werkt de modus Verlaagd als de UIT-modus (systeem wordt uitgeschakeld, NC-actuators sluiten).

5.1.5 Vorstbescherming

Gebruik deze modus als u uw installatie wilt beschermen tegen bevriezing. (standaardwaarde 7°C).

Opmerking: in de koelmodus werkt de antivriesmodus als de UIT-modus (installatie is gestopt).

5.1.6 UIT

Gebruik deze modus als u de installatie moet uitschakelen.

Let op: In deze modus kan uw installatie bevriezen.



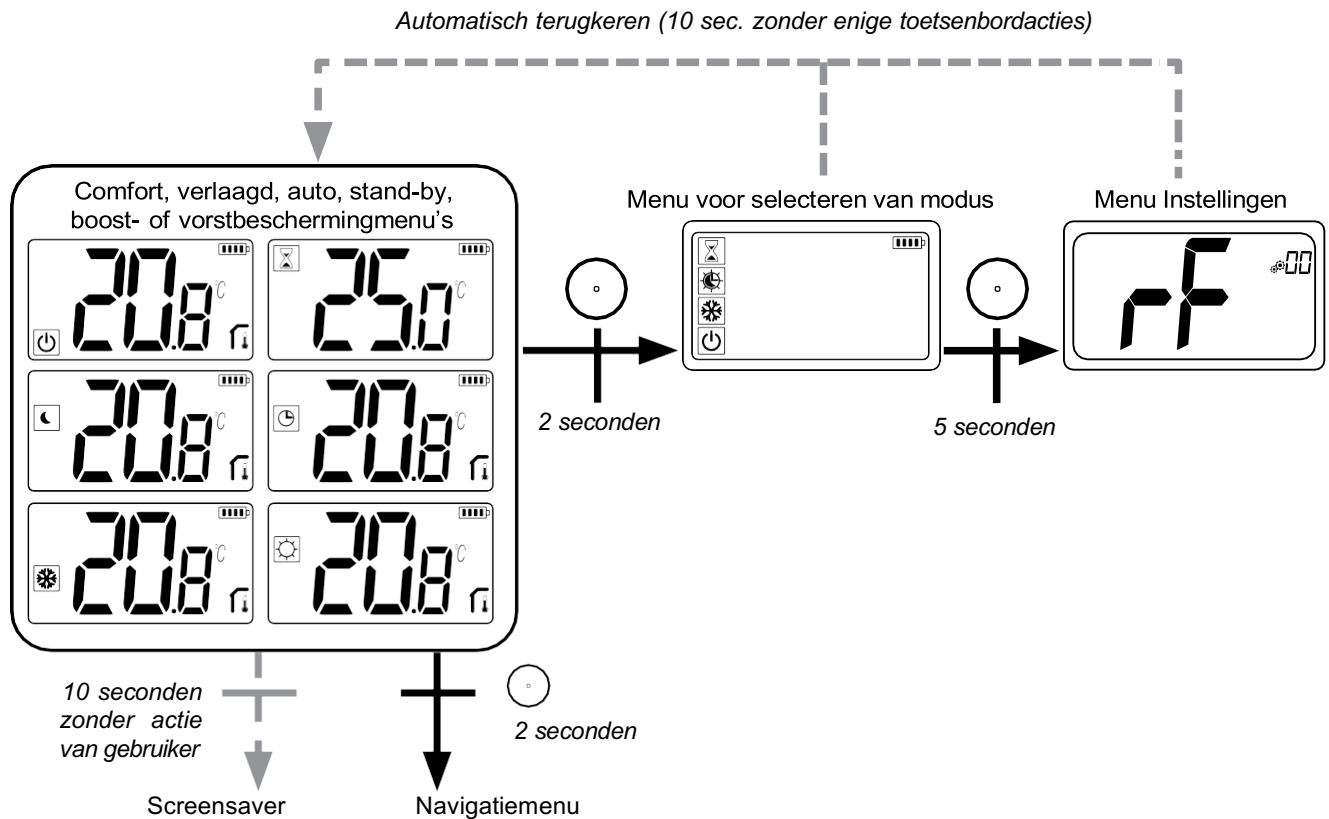

6. Belangrijkste functies

6.1 Toegang menu instellingen gebruiker



Druk op een willekeurige toets om de thermostaat uit de slaapstand te halen en de achtergrondverlichting in te schakelen.

Door indrukken van de toets  gedurende 5 seconden kan de gebruiker toegang krijgen tot het menu Instellingen.

Scrollen door het menu doet u met de toetsen  en . Menu wordt geselecteerd door indrukken van de toets  waarde begint te knipperen. Zodra u in het menu bent, kunt u de instelwaarde veranderen met de toetsen  en .

Door opnieuw op de toets  te drukken, wordt de instelwaarde bevestigd.



Opmerking: Instelwaarden van de thermostaat worden ingedeeld in twee groepen: Gebruiker en Installateur (uitgebreid menu).

6.2 Omkeerbare modus

Toegang tot dit menu is alleen mogelijk op twee voorwaarden:

- Thermostaat is niet gekoppeld met een aanraakscherm of 6Z master.
- « Omkeerbaar menu » is ingeschakeld in het gebruikersmenu Instellingen.



Voer gebruikersparameter 08 in met de toetsen  en  om de bedrijfsmodus van de thermostaat te selecteren:

- Hot : modus verwarmingsregeling,
- CLd : modus koelingsregeling,
- rEv : inschakelen van omkeerbare modus in menu,
- Aut : automatische Verwarming/Koeling-modus.



Indrukken van de toets  bevestigt de selectie en schakelt naar de modus Comfort.

Doet een gebruiker een aantal seconden niets, dan wordt de selectie van dat moment bevestigd en keert het systeem terug naar de eerder geselecteerde modus.

Het indrukken van toets  bevestigt de ingestelde waarde voor de temperatuur.

Nadat de omkeerbare modus is geselecteerd, wordt de moduswijziging als volgt uitgevoerd:

Druk 2 sec. op  om het keuzemenu voor de modus te openen. Ga vervolgens in de UIT-modus totdat de 4 lege pictogrammen worden weergegeven:

Selecteer met  en selecteer vervolgens de verwarmingsmodus «Hot» of koelmodus «ClD» met gebruik van de toetsen  en .

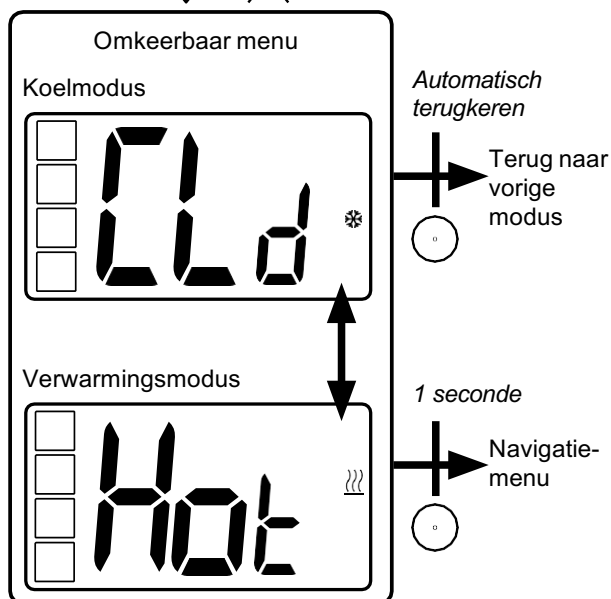

Door 1 sec. lang op de toets  te drukken wordt de modusselectie bevestigd. Doet een gebruiker een paar seconden niets dan blijft de thermostaat in de vorige modus.

6.3 Detectie open raam

Voer gebruikersparameter 07 in.



Wanneer ingeschakeld en detectie is actief, zal het pictogram  op het scherm verschijnen en knipperen! Met deze functie wordt het temperatuurverloop gemeten en geregistreerd.

Wanneer er een open raam wordt gedetecteerd, zal de thermostaat het verwarmingssysteem op het instelpunt voor vorstbescherming zetten.

De gebruiker kan het verwarmingssysteem opnieuw opstarten en de openraamdetectie stoppen door op een toets te drukken.



6.4 Reset

Door ingedrukt houden van knop op de achterkant van de thermostaat kan de gebruiker:

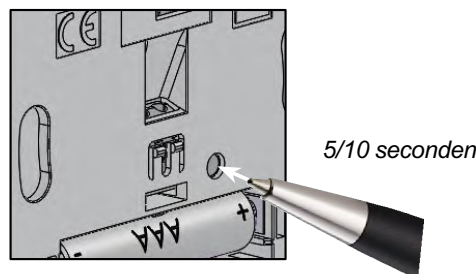
- De pincode vrijgeven
- Rechtstreeks naar het menu Koppelen gaan (5 seconden)
- De thermostaat resetten met alle gebruikersinstellingen gelijk aan de fabrieksinstelling. (10 seconden).



6.5 Vergrendeling toetsenbord

Haal de thermostaat uit de slaapstand (verlichte achtergrond), Druk de toetsen  en  tegelijkertijd in.

Zodra de vergrendeling is geactiveerd, verschijnt het logo  op het LCD-scherm:



6.6 Pincode

Om deze functie te activeren voert u gebruikersparameter 10 in.

De pincode beveiligt de thermostaat tegen wijzigingen van de instellingen zoals temperatuur en modus.

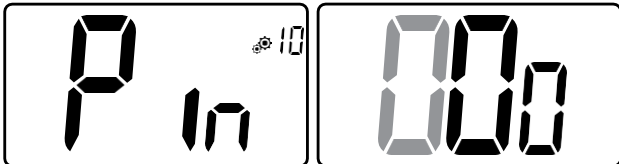

Indien een gebruiker een toets indrukt, verschijnt er "PIN". Indien een gebruiker nogmaals een toets indrukt, moet de pincode worden ingevoerd.



6.7 Overige informatie

6.7.1 Indicaties verwarming en koeling

Logo's gebruikt om aan te geven welk functie in bedrijf is:

verwarmen is ; koelen is 

6.7.2 Led-lampjes

Wijzig een gebruiker de ingestelde temperatuur in de werkmodus, dan wordt hierover informatie getoond d.m.v. een gekleurd led-lampje midden op de bevestigingstoets.

Blauw	Lichtblauw	Groen	Geel	Rood
<18°C	<20°C	<22°C	<24°C	<37°C

6.7.3 Werking draadloze communicatie

Wanneer de digitale thermostaat een RF-frame verstuurt, knippert het LCD-logo  tijdens de verzending.

Een RF-frame wordt verzonden:

- Wanneer de gebruiker een willekeurige toets op de thermostaat indrukt.
- Wanneer de gebruiker een toets aantikt op het centrale aanraakscherm om de thermostaat te actualiseren.
- Automatisch iedere 3-4 minuten.

7. Beschrijving instellingen gebruiker

	<p>RF-koppeling activeren:</p> <p>Aantikken van toets start initialisatie van de communicatie:</p> <p>Nog een keer aantikken van toets zal zorgen dat deze modus wordt verlaten.</p>	
	<p>Weergegeven temperatuureenheid:</p> <ul style="list-style-type: none"> ▶ °C : Celsius ▶ °F : Fahrenheit <p>Standaardinstelling: °C Waarden: °C / °F</p>	
	<p>Zoemer inschakelen:</p> <p>“Yes” : inschakeling van functie</p> <p>“no” : geen inschakeling</p> <p>Standaardinstelling: no Waarden: Yes / no</p>	
	<p>« basisnavigatie » modus:</p> <p>“Yes” : inschakeling van functie, beperkt tot comfort- en uitmodus.</p> <p>“no” : geen inschakeling</p> <p>Standaardinstelling: no Waarden: Yes / no</p>	
	<p>Kamertemperatuur weergeven:</p> <p>“Yes” : thermostaat toont de gemeten temperatuur</p> <p>“no” : thermostaat toont de ingestelde temperatuur</p> <p>Standaardinstelling: Yes Waarden: Yes / no</p>	
	<p>Kalibreren van de sensor in de kamer (op afstand):</p> <p>Nadat een bepaalde opdracht een dag is uitgevoerd moet de sensor worden gekalibreerd. Plaats de thermometer in het midden van de kamer op ongeveer 1,5 meter boven de vloer. Noteer na 1 uur de getoonde temperatuur. Wanneer u voor de eerste keer naar de kalibratiemodus gaat, toont de indicator “No” hetgeen betekent dat er nog geen enkele kalibratie is uitgevoerd. Voer de meetwaarde op uw thermometer in met de toetsen en (stappen van 0,1°C). De instelling wordt bevestigd met toets . YES verschijnt om aan te geven dat het kalibreren is voltooid.</p> <p>Belangrijke opmerking: Een grote temperatuurafwijking kan duiden op een verkeerde installatie van de thermostaat. Als het temperatuurverschil te groot is, kan dit betekenen dat uw thermostaat niet goed is geïnstalleerd, bijv. niet op de juiste plek.</p> <p>OPMERKINGEN: Indien de gebruiker tegelijkertijd de toetsen en indrukt, wordt de sensorkalibratie gereset. No wordt getoond.</p> <p>Standaardinstelling: no voor offset van 0.0°C</p> <p>Bereikwaarden: Yes: voor offset tussen -3.0°C and 3.0°C.</p>	

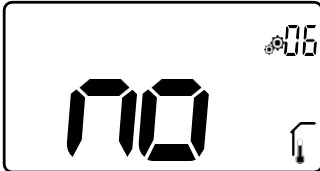

Kalibreren van de sensor buiten de kamer (op afstand):

Dit menu wordt alleen weergegeven indien de parameter rEG (#20) is ingesteld op "Amb". Nadat een bepaalde opdracht een dag is uitgevoerd moet de sensor worden gekalibreerd. Plaats de thermometer in het midden van de kamer op ongeveer 1,5 meter boven de vloer. Noteer na 1 uur de getoonde temperatuur. Wanneer u voor de eerste keer naar de kalibratiemodus gaat, toont de indicator "No" hetgeen betekent dat er nog geen enkele kalibratie is uitgevoerd. Voer de meetwaarde op uw thermometer in met de toets \searrow en de toets \swarrow (stappen van 0,1°C). De instelling wordt bevestigd met toets \odot . YES verschijnt om aan te geven dat het kalibreren is voltooid.

Belangrijke opmerking: Een grote temperatuurafwijking kan duiden op een verkeerde installatie van de thermostaat. Als het temperatuurverschil te groot is, kan dit betekenen dat uw thermostaat niet goed is geïnstalleerd, bijv. niet op de juiste plek.

OPMERKINGEN: Indien de gebruiker tegelijkertijd de toetsen \searrow en \swarrow indrukt, wordt de sensorkalibratie gereset. No wordt getoond.

Standaardinstelling: no voor offset van 0,0°C

Bereikwaarden: Yes: voor offset tussen -3,0°C and 3,0°C

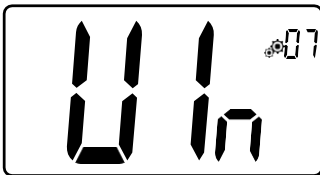

Detectie open raam:

"Yes" : inschakeling van functie

"no" : geen inschakeling

Meer informatie vindt u in de paragraaf "Detectie open raam"

Standaardinstelling: Yes Waarden: Yes / no



Bedrijfsmodus van de thermostaat:

- Hot : verwarmingsmodus
- CLd : koelmodus
- rEv : inschakelen van omkeerbaar menu
- Aut : automatische modus

Dit instellingenmenu verschijnt alleen indien de digitale thermostaat niet met een aanraakscherm BT-CT02 of een 6Z master is gekoppeld.



Wel of geen autorisatie van de koelingsmodus:

Dit instellingenmenu verschijnt alleen indien de digitale thermostaat met een aanraakscherm BT-CT02 of een 6Z master is gekoppeld. Hiermee kan het koelsysteem al dan niet in de kamer op afstand werken.

Fabrieksinstelling: Yes Andere waarden: no

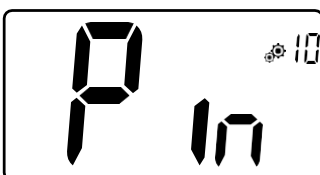

Activeren pincode:

"Yes" : inschakeling van functie

"no" : geen inschakeling

Meer informatie vindt u in de paragraaf « Beschrijving pincode ».

Fabrieksinstelling: no Waarden: Yes



Instelwaarde voor de pincode:

De gebruiker moet een driecijferige waarde invoeren en deze vervolgens bevestigen met de validatietoets.

Fabrieksinstelling: 000 Waardenbereik: 000 tot 999



Instellingen gebruiker resetten:

Houd 5 seconden lang ingedrukt om te resetten. Alle segmenten lichten op om aan te geven dat de thermostaat is gereset naar de fabrieksinstelling:

- Ingestelde temperaturen in modi,
- Alle gebruikersinstellingen met hun

fabrieksinstellingen. Wanneer de knop ingedrukt wordt

gehouden:

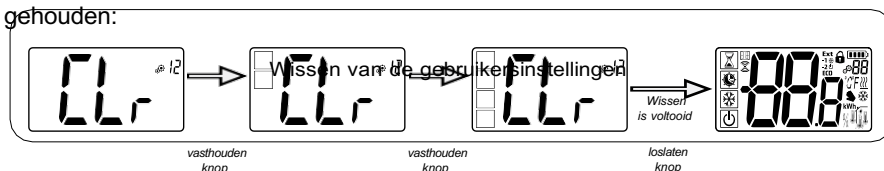

Weergave van zonenummer:

Deze functie is uitsluitend beschikbaar indien de digitale thermostaat met een multizone ontvanger is gekoppeld.



Weergave van clientsoftwareversie:

Indrukken en ingedrukt houden van toets toont de softwareversie en debuginformatie.

Denk eraan: softwareversie wordt genoteerd als: Vxx.xx.

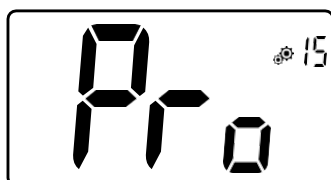

Menu voor installateurs:

Met dit menu heeft men toegang tot de instellingenmenu's voor de installateur. Indrukken en ingedrukt houden van toets toont de eerste parameter van de installateurmenu's.

Wanneer de knop ingedrukt wordt gehouden:

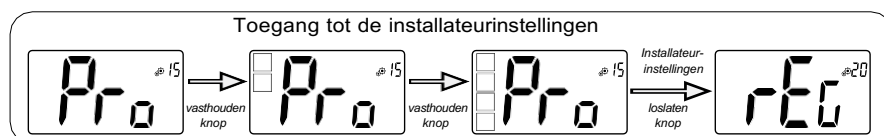

Gebruikersmenu afsluiten:

Druk op de toets om het gebruikersmenu te verlaten en terug te keren naar het hoofdscherm.

8. Beschrijving instellingen installateur

Om toegang te krijgen tot de installateurinstellingen moet de installateur naar gebruikersparameter 15 gaan.

Na indrukken en ingedrukt houden van de validatietoets  gedurende 5 seconden:

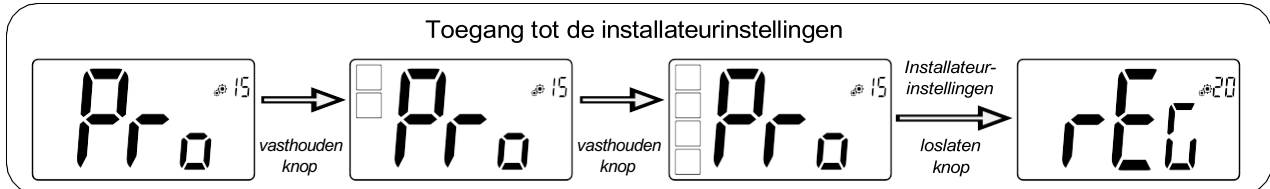

Selecteren van de temperatuursensor gebruikt voor de regeling:

- AIR : regeling met interne sensor
- Amb : regeling met externe sensor
- FLR : regeling op basis van de vloersensor (externe sensor van de thermostaat op afstand, uitsluitend wanneer de thermostaat is verbonden met de master) of de sensor die in de ontvanger is opgenomen
- FLL : regeling met de vloersensor en de luchtsensor

Fabrieksinstelling: Air Andere waarden: Amb / FLL / FLR

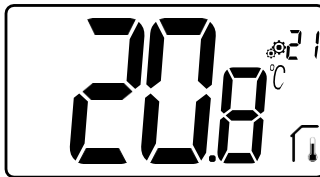

Weergave van **gemeten temperatuur door interne sensor**:

Indien « Err » wordt getoond, is de interne sensor kapot.



Weergave van **gemeten temperatuur door externe sensor**:

- VLOERtemperatuur / OMGEVINGStemperatuur

Indien « Err » wordt getoond, is de externe/omgevingssensor niet aangesloten of kapot.



Weergave van **gemeten temperatuur door vloersensor verbonden met ontvanger** (uitsluitend met het specifieke bidirectionele systeem):

Indien « Err » wordt getoond, is de thermostaat niet gekoppeld met een ontvanger met vloersensor of is deze sensor kapot.



Onderlimiet van de vloertemperatuur (FL.L):

Deze waarde wordt gebruikt wanneer parameter 20 op FLL staat.

Fabrieksinstelling: "no": niet geactiveerd

Andere waarden: 5°C tot "FL.H"



Bovenlimiet van de vloertemperatuur (FL.H):

Deze waarde wordt gebruikt wanneer parameter 20 is ingesteld op "Floor limit" FLL.

Fabrieksinstelling: "no": niet geactiveerd

Andere waarden: "FL.Lo" tot 40°C

	<p>Type regeling:</p> <ul style="list-style-type: none"> - HYS: hysteresis-regeling - bP: proportionele regeling <p>Fabrieksinstelling: bP Andere waarden: HYS</p>
	<p>Hysteresiswaarde:</p> <p>Dit menu wordt alleen getoond indien de parameter "Typ" gelijk is aan "hys". Gebruik de toetsen \vee en \wedge om de hysteresiswaarde in te stellen. De instelling wordt bevestigd met toets \odot</p> <p>Standaardinstelling: 0.3°C Waardebereik: 0.2°C tot 3°C</p>
	<p>Keuze van het type beton:</p> <p>Er zijn twee keuzemogelijkheden:</p> <ul style="list-style-type: none"> - uf1: voor dun vloeibaar beton < 6 cm - uf2: voor traditioneel beton met een dikte van meer dan 6 cm Indien parameter #26 is ingesteld op "HYS" dan is dit menu niet beschikbaar. <p>Fabrieksinstelling: uf1 Andere waarden: uf2</p>
	<p>Keuze van het type vloer:</p> <p>Er zijn twee keuzemogelijkheden:</p> <ul style="list-style-type: none"> - bP1: voor tegels - bP2: voor houten vloeren (al dan niet zwevend) <p>Indien parameter #26 is ingesteld op "HYS" dan is dit menu niet beschikbaar.</p> <p>Fabrieksinstelling: bP1 Andere waarden: bP2</p>
	<p>Functie van de stuurraad:</p> <p>Deze optie wordt gebruikt om de stuurraadfunctie mogelijk te maken, indien gebruikt in uw installatie.</p> <p>Fabrieksinstelling: no Andere waarden: yes</p>
	<p>Minimale waarde van het instelbereik voor de ingestelde temperatuur:</p> <p>Fabrieksinstelling: 5.0°C</p> <p>Andere waarden: 5.0°C tot 15.0°C</p>
	<p>Minimale waarde van het instelbereik voor de ingestelde temperatuur:</p> <p>Fabrieksinstelling: 37.0°C</p> <p>Andere waarden: 20.0°C tot 37.0°C</p>
	<p>Instelpunt vochtigheid (optie):</p> <p>Fabrieksinstelling: 75 %</p> <p>Andere waarden: 0% ("no") tot 100%</p>

	<p>Anti-condensatiefunctie van de installatie:</p> <p>Wanneer condensatie wordt gedetecteerd, wordt de airconditioning gestopt en/of de luchtontvochtiger ingeschakeld.</p> <p>Fabrieksinstelling: yes Andere waarden: no</p>
	<p>EEPROM wissen:</p> <p>Alle instelwaarden voor de thermostaat worden ingevuld met fabrieksinstellingen. De RF-draadloze communicatie wordt ook gereset.</p> <p>Indrukken en ingedrukt houden van toets toont:</p>
<p style="text-align: center;">Toegang tot de installateurinstellingen</p> <p>The diagram shows a sequence of four display states: 1. 'EEp' with a small icon and '34', with 'vasthouden knop' below it. 2. 'EEp' with a small icon and '34', with 'vasthouden knop' below it. 3. 'EEp' with a small icon and '34', with 'vasthouden knop' below it. 4. '000' with a small icon and '34', with 'Wissen is voltooid' above and 'loslaten knop' below it.</p>	
	<p>Gebruikersmenu afsluiten:</p> <p>Druk op de toets om het gebruikersmenu te verlaten en terug te keren naar het hoofdscherm.</p>

9. Storingen detecteren en oplossen

Beschrijving van getoonde storingen van de thermostaat

Storingen op afstand zijn:

- ▶ Foutieve meting van de temperatuur o Interne sensor;
o Externe sensor.
- ▶ Batterijen bijna leeg
- ▶ Verlies van RF-communicatie (alleen wanneer de thermostaat gekoppeld is met het product Touch E3 of Master).

<p>Storing interne sensor</p>		<p>Weergave van "Err" en rode led knippert</p>	
<p>Externe sensor</p>		<p>Pictogram knippert en rode led knippert</p>	
<p>Batterijen bijna leeg</p>		<p>Achtergrondverlichting ON: Pictogram knippert en rode led knippert</p>	
<p>RF-storing (alleen wanneer de thermostaat gekoppeld is met het product Smart Home of Master)</p>		<p>Pictogram knippert en rode led knippert</p>	

Mijn thermostaat lijkt correct te werken maar de verwarming of koeling werkt niet naar behoren	
Uitgang	Op de ontvanger: - Controleer op goede ontvangst van het RF-signaal - Controleer de verbindingen. - Controleer de voeding van het verwarmingselement. - Neem contact op met uw installateur.
RF-communicatie	Controleer de volgende zaken: - De ontvanger moet worden opgesteld op een minimale afstand van 50 cm van alle andere elektrische en draadloze apparaten (GSM, WiFi ...) - De ontvanger mag niet zijn bevestigd op een metalen deel of te dicht bij waterleidingen ... (koper ...)
Kalibreren van de sensor	- Probeer uw thermostaat te kalibreren (zie gebruikersparameter 05). - Neem contact op met uw installateur, om de regelinstellingen voor uw verwarmingssysteem te controleren en af stellen.
Configuratie	Het logo knippert: - De aanvraag van koeling wordt gedaan door de centrale (BT-CT02) maar de thermostaat staat dit niet toe (zie gebruikersparameter 08).

10. Onderhoud

Indicatie batterijniveau

De batterijen worden als zwak beschouwd wanneer het spanningsniveau te laag is voor een correcte werking van het product.

Het pictogram op het LCD-scherm zal knipperen.

Reinigen van de thermostaat

Stof de buitenzijde van de thermostaat voorzichtig af met een zachte, pluisvrije doek.

Indien de thermostaat grondiger moet worden schoongemaakt:

- Bevochtig een zachte en schone doek lichtjes met water.
- Wring een teveel aan water uit de doek.
- Veeg het display en de zijkanten van de thermostaat voorzichtig schoon en zorg er daarbij voor dat er geen waterdruppels op het product achterblijven.

Belangrijk: Spuit niet rechtstreeks water op de thermostaat en gebruik ook geen reinigingsvloeistoffen of polijstmiddelen

11. Technische kenmerken

Omgeving: Werktemperatuur Verzend- en opslagtemperatuur	0°C tot 40°C -10°C tot +50°C
Elektrische beveiliging Installatiecategorie Vervuilingsgraad	IP30 Klasse II 2
Temperatuurnauwkeurigheid	0.1°C
Instelbereik temperatuur Comfort, Verlaagd Vakantie (vorstbescherming) Timer	0,5°C stap 5°C tot 37°C 0,5°C tot 10,0°C 5°C tot 37°C
Kenmerken regeling	Proportionele band (PWM 2°C/10 min) of hysteresis 0,2°C tot 3,0°C
Levensduur voeding	2 AAA LR03 1.5V alkaline, ~2 jaar
Sensoren: Intern en extern (optie)	Intern: NTC 10kW bij 25°C Extern: NTC 10kW bij 25°C (β = 3950)
Radiofrequentie	868 MHz, <10mW.

Softwareversie	Wordt getoond in het parametermenu. Versie 14
Compatibele ontvangers	BT-M6Z02 RF - BT-FR02RF BT-WR02RF / BT-WR02HC BT-PR02RF - BT-CT02 Andere ontvangers kunnen compatibel zijn. Controleer dit in de handleiding van uw ontvanger.
Product voldoet aan Classificatie Bijdrage	UE 811/2013 en 2010/30/UE IV (2%)

11.1 Afmetingen en gewicht

Gewicht: 115 g (alleen thermostaat) - alles inclusief doos 220 g

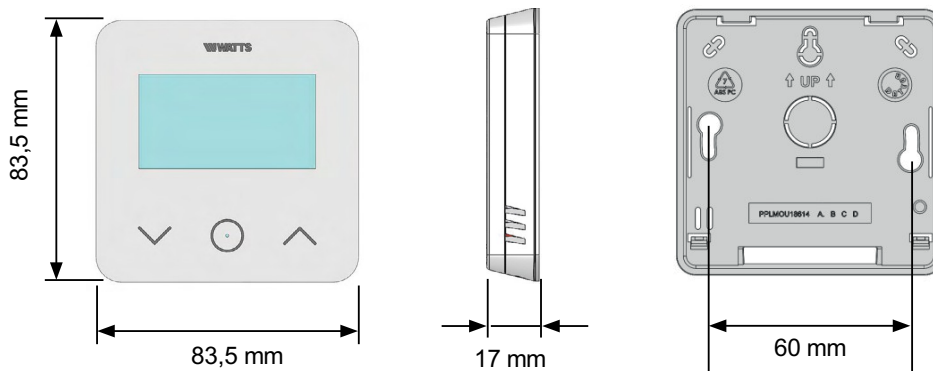

12. Richtlijnen

Aanduiding	Beschrijving	Link
Laagspanningsrichtlijn (LVD) 2014/35/EU	De Low Voltage Directive (LVD) (2014/35/EU) (Laagspanningsrichtlijn) zorgt ervoor dat elektrische apparatuur binnen bepaalde spanningslimieten de Europese ingezetenen een hoog beschermingsniveau biedt en ten volle van de interne markt kan profiteren.	2014/3 5/UE
Elektromagnetische compatibiliteit (EMC) richtlijn 2014/30/EU	De EMC-richtlijn 2014/30/EU zorgt ervoor dat elektrische en elektronische apparatuur geen elektromagnetische storingen veroorzaakt of daar niet door wordt beïnvloed.	2014/3 0/UE
Radioapparatuur Richtlijn (RED) 2014/53/EU	De Richtlijn Radioapparatuur 2014/53/EU (RED) vormt een regelgevingskader voor het op de markt brengen van radioapparatuur.	2014/5 3/UE
Richtlijn (RoHS) 2011/65/EU	Richtlijn ter beperking van het gebruik van bepaalde gevaarlijke stoffen in elektrische en elektronische apparatuur.	2011/6 5/UE
Richtlijn Elektrisch en Elektronisch Afval (AEEA)	De AEEA-richtlijn (2012/19/EU) heeft tot doel de hoeveelheid afgedankte elektrische en elektronische apparatuur die op stortplaatsen terechtkomt, te verminderen.	2012/1 9/UE
Verordening (EU) 2015/1188 van de Commissieinzin	Eisen inzake ecologisch ontwerp voor toestellen voor lokale ruimteverwarming.	2015/1 188

De beschrijvingen en foto's in dit productgegevensblad zijn uitsluitend bedoeld ter informatie en zijn niet contractueel. Watts Industries behoudt zich het recht voor om zonder voorafgaande kennisgeving technische of esthetische wijzigingen aan haar producten aan te brengen. Garantie: Alle verkoop- en verkoopcontracten zijn uitdrukkelijk afhankelijk van de instemming van de koper met de algemene voorwaarden van Watts die te vinden zijn op zijn website op <https://wattwater.eu/gtc/> - Watts maakt hierbij bezwaar tegen elke voorwaarde, anders dan of aanvullend op de voorwaarden van Watts, opgenomen in enige kopers communicatie in welke vorm dan ook, tenzij overeengekomen in een schriftelijk ondertekend door een functionaris van Watts.
