

WATTS® Vision™ System

Programmation, régulation chauffage



Watts Industries France

1590 avenue d'Orange • CS 10101 SORGUES 84275 VEDENE cedex • FRANCE

Tél. +33 (0)4 90 33 28 28 • Fax +33 (0)4 90 33 28 29

contact@wattswater.com • www.wattsindustries.com

Services commerciaux : Tél. +33 (03) 85 97 42 42

© 2017 Watts





WATTS® Vision™ System

WATTS
un spécialiste
de la programmation
et de la régulation

WATTS® Vision™ System pages 2 et 3

Tête thermostatique programmable et récepteurs RF page 4

Mise en service de votre centrale **WATTS® Vision™** page 5

Régulation de chaudière ou de P.A.C

Solution filaire pages 6 et 7

Solution Radio Fréquence pages 8 et 9

Régulation de chaudière ou de P.A.C en fonction de la température extérieure

pages 10 et 11

Radiateurs à eau

Solution autonome pages 12 et 13

Solution optimisée pages 14 et 15

Radiateurs électriques

Avec ou sans gestion du fil pilote pages 16 et 17

Plancher chauffant à eau

Solution Filaire pages 18 et 19

Solution Radio Fréquence pages 20 et 21

Plancher Rayonnant Electrique

pages 22 et 23

Tableau de choix

pages 24 et 25

Produits et accessoires

pages 26, 27 et 28



Depuis plus de 30 ans, WATTS s'est imposé comme un spécialiste de la régulation et un partenaire incontournable des plus grandes marques du chauffage.

Vous découvrirez dans ce guide l'étendu de nos solutions en marque WATTS, permettant de répondre à tous les types d'applications : pilotage de chaudière ou PAC, régulation de planchers chauffants à eau, de planchers rayonnants électriques, de radiateurs à eau ou électriques.



La nouvelle réglementation thermique RT2012 a fortement impacté le choix et le dimensionnement des systèmes de chauffage dans les logements. Nos solutions sont parfaitement adaptées à ces nouveaux enjeux en permettant notamment de mixer les types de chauffage au sein d'un même logement, tout en disposant d'un seul système central de gestion : la **WATTS® Vision™**.

Nos produits sont fabriqués en France, et vous garantissent un haut niveau de confort ainsi que des économies d'énergie.



WATTS® Vision™ vous permet de piloter et gérer votre maison en quelques clics, où que vous soyez et quel que soit votre terminal.

Signification des icônes utilisées sur ce documents

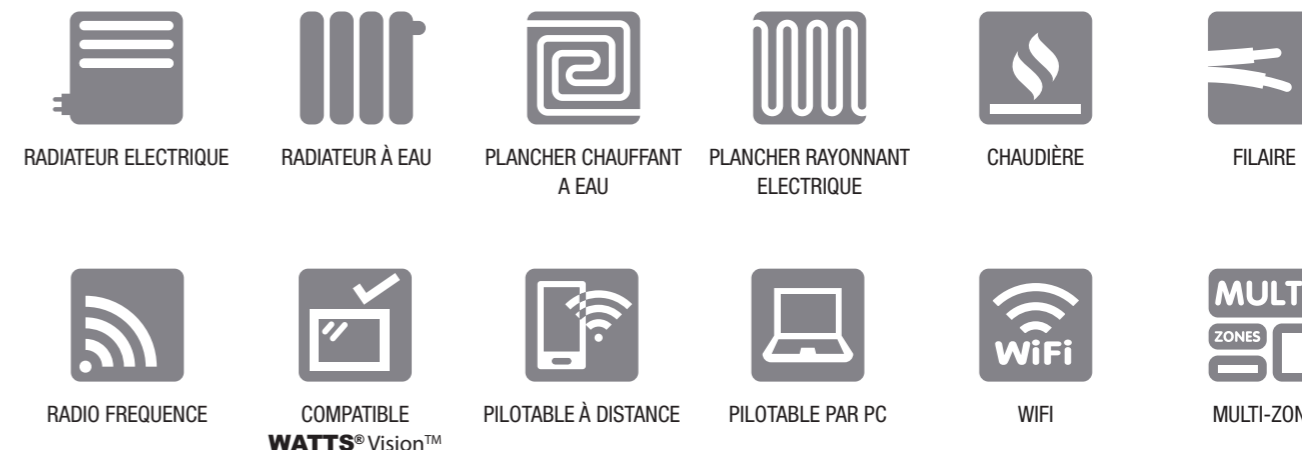

Les descriptions et photographies contenues dans cette fiche sont fournies seulement à titre informatif et ne sont pas contractuelles. Watts Industries se réserve le droit d'apporter toute modification technique ou esthétique à ses produits sans aucun avertissement préalable.

WATTS® Vision™ System

Pour piloter votre logement connecté en quelques clics



Tête thermostatique programmable RF
BT-TH02 RF



Centrale WATTS® Vision™
BT-CT02 RF WiFi



Thermostat analogique RF
BT-A02 RF



Récepteur mural RF
BT-WR02 RF



Thermostat digital RF
BT-D02 RF



Thermostat digital programmable RF
BT-DP02 RF



Récepteur RF pour prise
BT-PR02 RF



Récepteur encastrable RF
BT-FR02 RF



Boîtier de connexion 6 zones pour plancher chauffant à eau
BT-M6Z02 RF 230V



Centrale WATTS® Vision™ System avec écran tactile

Près de 65 % de l'énergie utilisée par les ménages est consacrée au chauffage. Nos solutions vous permettent de réaliser des économies d'énergie significatives (jusqu'à 25 % de réduction de la consommation).

Notre système WATTS® Vision™ propose une interface conviviale et intuitive pour piloter des systèmes multi-zones, programmer la température et les plages horaires. L'unité centrale est équipée d'un écran couleur 4.3" et permet de piloter jusqu'à 50 zones différentes (chauffage, lumières, prises) pour plus de confort.

Le pilotage multi-appareils est disponible au travers d'une large gamme d'applications : planchers chauffants à eau, planchers rayonnants électriques, radiateurs électriques, têtes thermostatiques programmables, chaudières, lumières et prises. Une fonction d'estimation de consommation pour vos appareils électriques est aussi disponible avec la centrale.





Tête électronique

- Autonome
- Adaptable sur robinets neufs ou en rénovation
- Compatible avec les plus grandes marques du marché.

Tête thermostatique programmable BT-TH02 RF

- Permet une régulation de chaque radiateur (pièce par pièce) pour un meilleur confort et des économies d'énergie.
- Fonctionnement autonome ou avec notre centrale **WATTS**® Vision™.
- Adaptée au neuf ou à la rénovation, livrée avec deux adaptateurs M30 et M28 pour un montage sur vos robinets existants (nous consulter pour compatibilité).
- Pilotage intelligent de la température.
- Sonde de température de haute précision intégrée.
- Régulation PID pour une meilleure réactivité (correction instantanée permettant le maintien de la valeur de consigne).
- Fonction Booster : ajustement de la température pour un évènement particulier.
- Fonction de détection «fenêtre ouverte» : stoppe le chauffage.
- Fonction ITCS (Intelligent Temperature Control System) : système par apprentissage permettant la montée en température pour un confort immédiat à l'heure programmée.
- Utilisation simple et conviviale.

Caractéristiques techniques

Température de fonctionnement	0 °C à 40 °C
Température de consigne	5 °C à 30 °C
Course	3,5 mm (vitesse : 1 mm/s)
Protection	Class 1 - IP20
Alimentation	2 AA LR06 1,5V Alcaline
Dimensions (mm)	H52 - L69 - P83
Force de l'actuateur	70N
Radiofréquence	868 MHz, < 10 mW
Conformité avec la réglementation européenne	R&TTE 1999/5/EC - EMC 2004/108/EC - RoHS 2011/65/EU

Récepteurs

- Uniquement compatibles avec nos thermostats de la gamme BT-XX02 R

Récepteurs RADIO FRÉQUENCE

BT-WR02 HC RF	BT-WR02 RF	BT-FR02 RF	BT-PR02 RF
Réf. 22P06402	Réf. 22P06674	Réf. 22P06675	Réf. 22P06676
CONTACT SEC 5A Gestion du chauffage hydraulique par appairage avec les thermostats BT02 RF pour la gestion d'une zone. Avec les thermostats BT02RF et/ou les têtes thermostatiques électroniques pour la gestion multi zones avec la centrale WATTS ® Vision™	CONTACT ALIMENTÉ 10A Gestion du fil pilote 6 ordres. Régulation du chauffage par appairage avec les thermostats BT02 RF (avec ou sans la centrale). Possibilité de fonctionnement en mode ON/OFF avec la centrale WATTS ® Vision™	CONTACT ALIMENTÉ 16A Sonde externe (option). Entrée fil pilote 6 ordres. Régulation du chauffage par appairage avec les thermostats BT02 RF (avec ou sans la centrale). Possibilité de fonctionnement en mode ON/OFF avec la centrale WATTS ® Vision™	CONTACT ALIMENTÉ 16A Régulation du chauffage par appairage avec les thermostats BT02 RF (avec ou sans la centrale). Possibilité de fonctionnement en mode ON/OFF avec la centrale WATTS ® Vision™ APPLICATION Radiateurs électriques sur prise, pilotage de divers équipements électriques (lumière, machine à laver etc).
APPLICATION Pilotage d'une chaudière	APPLICATION Radiateurs électriques	APPLICATION Plancher rayonnant électrique	

L'installation et le paramétrage de votre système **WATTS**® Vision™ est simple et rapide

- Créez votre maison virtuelle sur votre centrale.
- Apparez les produits de régulation (tête thermostatique électronique et thermostats) et leurs récepteurs à la centrale.

Pour un pilotage à distance de la centrale **WATTS**® Vision™ les étapes suivantes sont nécessaires

- Connectez votre centrale avec votre routeur internet.
- Créez votre compte (gratuit et sans abonnement).



AVEC UN PC

Se connecter sur www.wattselectronics.com



AVEC UN SMARTPHONE

Télécharger l'application **WATTS**® Vision™

Suivre la procédure indiquée sur nos tutoriels pour synchroniser votre centrale avec votre compte*

* voir page 29

- Pilotez votre maison à distance depuis un PC via votre navigateur internet ou par votre application mobile (exemple).

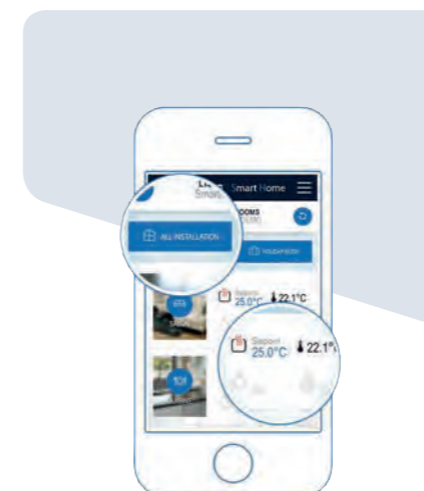

Agissez sur l'ensemble de l'installation où sur une pièce

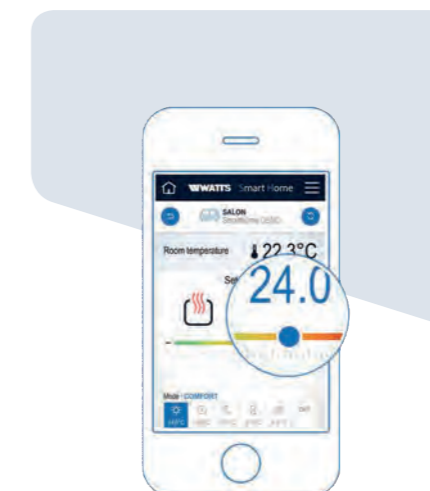

Réglez pièce par pièce la température souhaitée

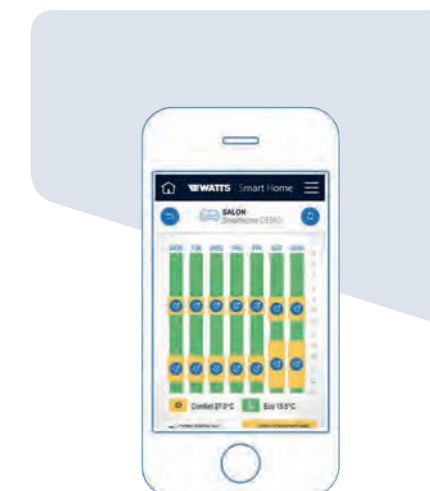

Créez des programmes en fonction de vos habitudes de vie



Régulation de chaudière ou de PAC

Exemple d'installation filaire

- Notre large choix de thermostats vous apporte les solutions les mieux adaptées pour le pilotage de votre réseau de chauffage central (chaudière ou PAC).
- Notre gamme se décline selon les modèles en versions mécanique, analogique ou digitale, avec ou sans programmation. C'est l'assurance de trouver une solution adaptée à votre besoin pour un confort maîtrisé et des économies d'énergie.



Câblage

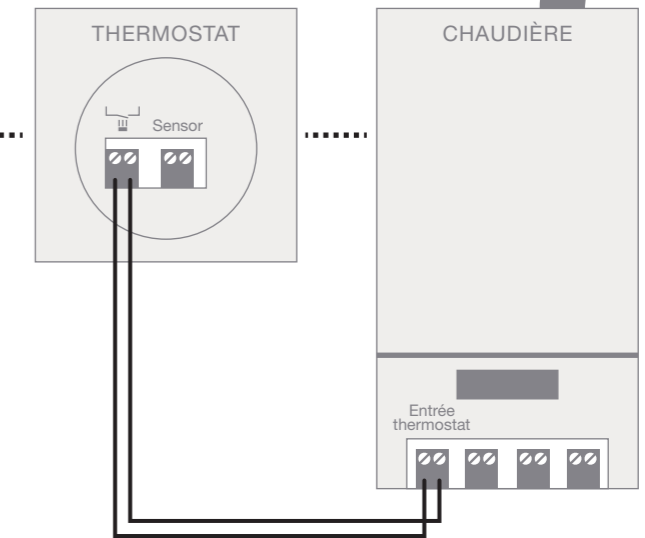

Thermostat digital programmable
BT-DP



Référence	Désignation	Prix public
-----------	-------------	-------------

22P02683/01	Thermostat mécanique BÉLUX	14,47 €
-------------	-----------------------------------	---------



22P03869/01	Thermostat CHRONOBAT journalier	53,31 €
-------------	--	---------

22P06108/00	Thermostat CHRONOBAT hebdomadaire	57,39 €
-------------	--	---------



22P01858	Thermostat digital LCD program. MILUX journalier	96,67 €
----------	---	---------

22P01859	Thermostat digital LCD program. MILUX hebdomadaire	99,40 €
----------	---	---------



Référence	Désignation	Prix public
-----------	-------------	-------------

22P06342/00	Thermostat analogique BT-A	37,90 €
-------------	-----------------------------------	---------



22P06343/00	Thermostat digital BT-D	50,79 €
-------------	--------------------------------	---------



22P06344/00	Thermostat digital programmable BT-DP	62,57 €
-------------	--	---------



Régulation de chaudière ou de PAC Exemple d'installation Radio Fréquence

- Nos kits BT sont la solution idéale, en neuf ou en rénovation, pour le pilotage d'une chaudière ou d'une pompe à chaleur.
- Faciles d'installation, ils sont composés d'un récepteur (à câbler sur l'entrée thermostat de votre système de chauffage) et d'un thermostat mural à positionner dans votre pièce principale.
- Compatibles avec notre centrale **WATTS® Vision™**, ils offrent la possibilité d'un pilotage à distance notamment pour la gestion d'une résidence secondaire.

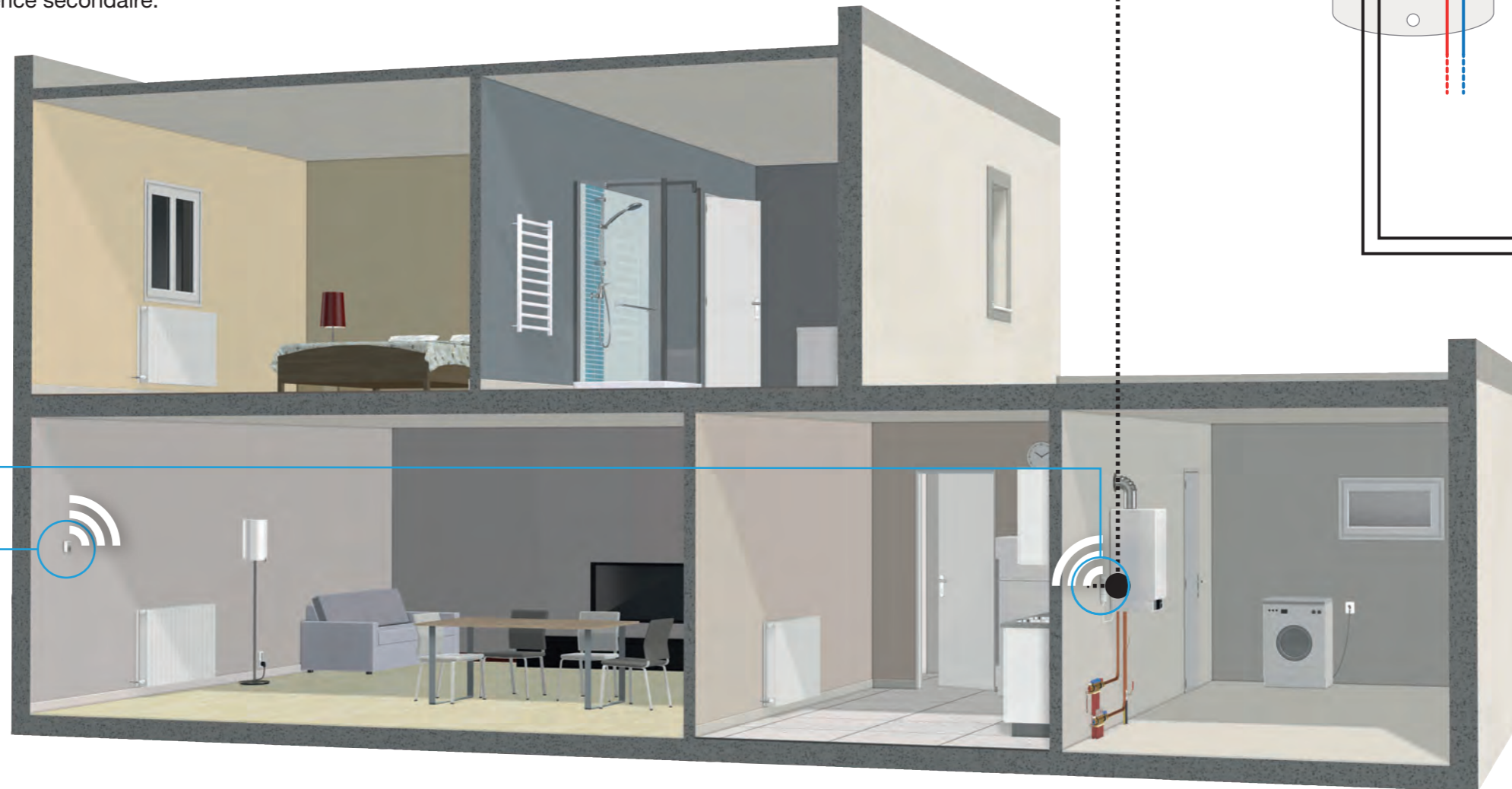

Câblage

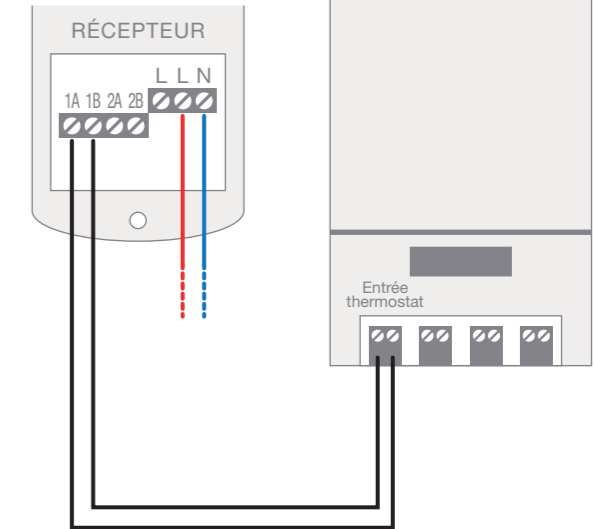

Thermostat digital programmable + récepteur
BT-DP02 RF



Référence	Désignation	Prix public
22P06345/00	Thermostat analogique BT-A02 RF + récepteur	95,97 €
22P06346/00	Thermostat digital BT-D02 RF + récepteur	108,12 €



Référence	Désignation	Prix public
22P06347/00	Thermostat digital program. BT-DP02 RF + récepteur	119,53 €
<i>Non compatible WATTS Vision</i>		
22P06348/00	Thermostat digital program. MILUX RF + récepteur	107,38 €



Régulation de chaudière ou de PAC en fonction de la température extérieure

Exemple d'installation Radio Fréquence

- Une régulation d'ambiance performante prend en compte les variations de température issues de divers facteurs : apports solaires, présence de plusieurs personnes dans une pièce, etc.
- Notre système intelligent, appelé Climatic Control H&C, permet une régulation performante de la température de l'eau notamment par la prise en compte de la température extérieure via une sonde.
- Couplée à votre système de production d'eau chaude, la Climatic Control H&C optimise ainsi la régulation de votre installation de chauffage.

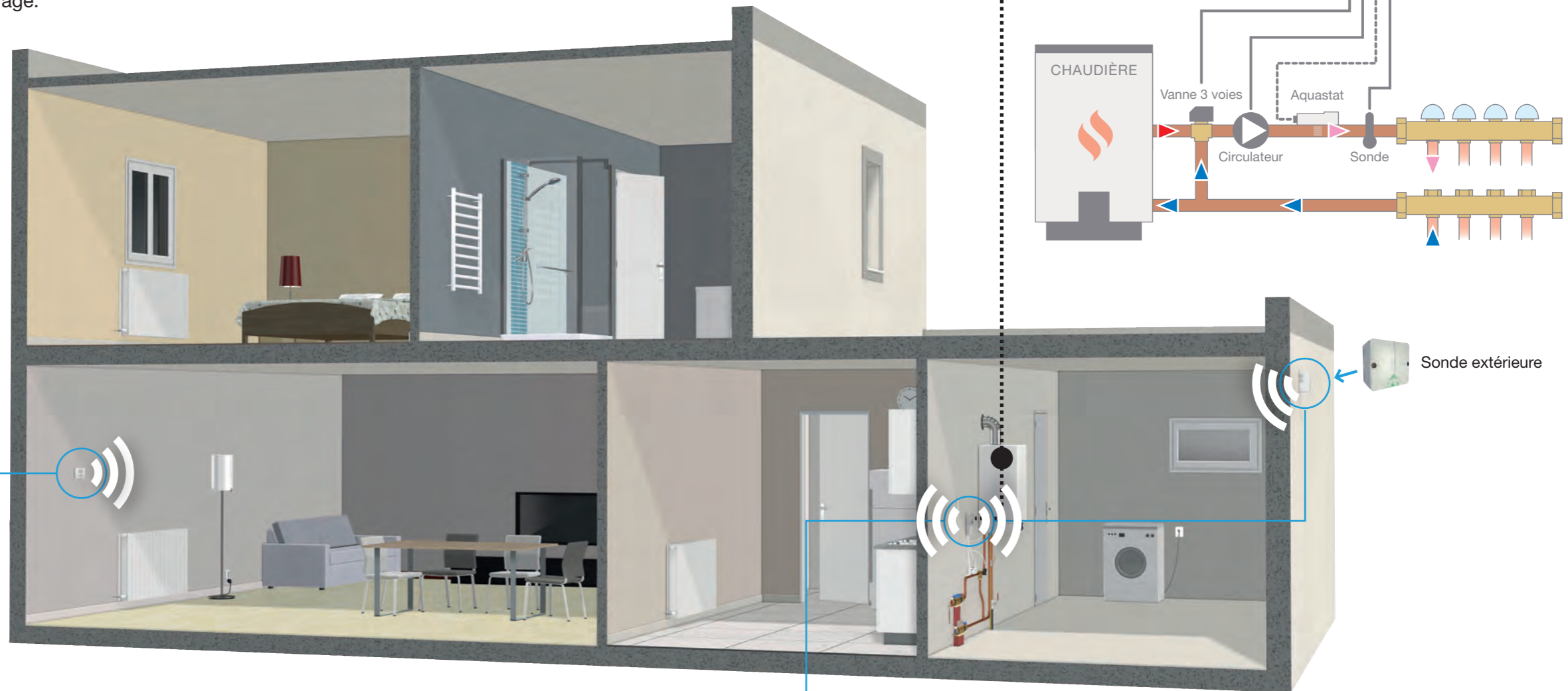

Thermostat digital LCD programmable
MILUX RF

Référence	Désignation	Prix public
-	KIT collecteur HKV de 3 à 10 sorties	Voir page 27
-	Vanne mélangeuse 3 voies	Voir page 28
22P06353/00	Aquastat applique WTC-ISMR	27,22 €



Référence	Désignation	Prix public
22P06230/00	CLIMATIC CONTROL H&C RF	234,21 €
22P04367/00	Thermostat digital LCD programmable MILUX RF	106,98 €



Régulation de radiateurs à eau

Exemple d'installation autonome

- WATTS propose un nouveau système de pilotage **intelligent et autonome** grâce à la tête thermostatique électronique BT-TH02 RF intégrant une sonde de température haute précision.
- Idéale en rénovation, notre tête programmable est compatible avec la plupart des grandes marques présentes sur le marché (par l'intermédiaire d'adaptateurs, nous consulter pour compatibilité). Elle permet une parfaite maîtrise de la température de chaque pièce.



Tête thermostatique programmable
BT-TH02 RF



Tête thermostatique programmable
BT-TH02 RF



- **Utilisation autonome ou avec notre système WATTS® Vision™** pour plus de confort et des économies d'énergie.
- **Fonction de détection "Fenêtre ouverte"**
Stoppe le chauffage lorsque la température chute à cause d'une fenêtre ouverte.
- **Fonction ITCS (Intelligent Temperature Control System)**
Système par apprentissage permettant la montée anticipée de la température pour un confort immédiat.
- **Installation très facile en neuf ou en rénovation**
Vidéo de montage sur : www.wattselectronics.com

Référence	Désignation	Prix public
-----------	-------------	-------------



22P06681

Tête thermostatique programmable **BT-TH02 RF**

64,43 €



Régulation de radiateurs à eau

Exemple d'installation optimisée

- L'association de la centrale **WATTS**® Vision™ aux têtes thermostatiques électroniques BT-TH02 RF permet une régulation du chauffage pièce par pièce ainsi qu'une programmation centralisée de celle-ci.
- La gestion à distance de l'installation est aussi possible à tout moment.
- Différentes configurations (avec ou sans thermostats et/ou récepteurs) sont possibles pour s'adapter à votre installation et optimiser son fonctionnement.



Câblage

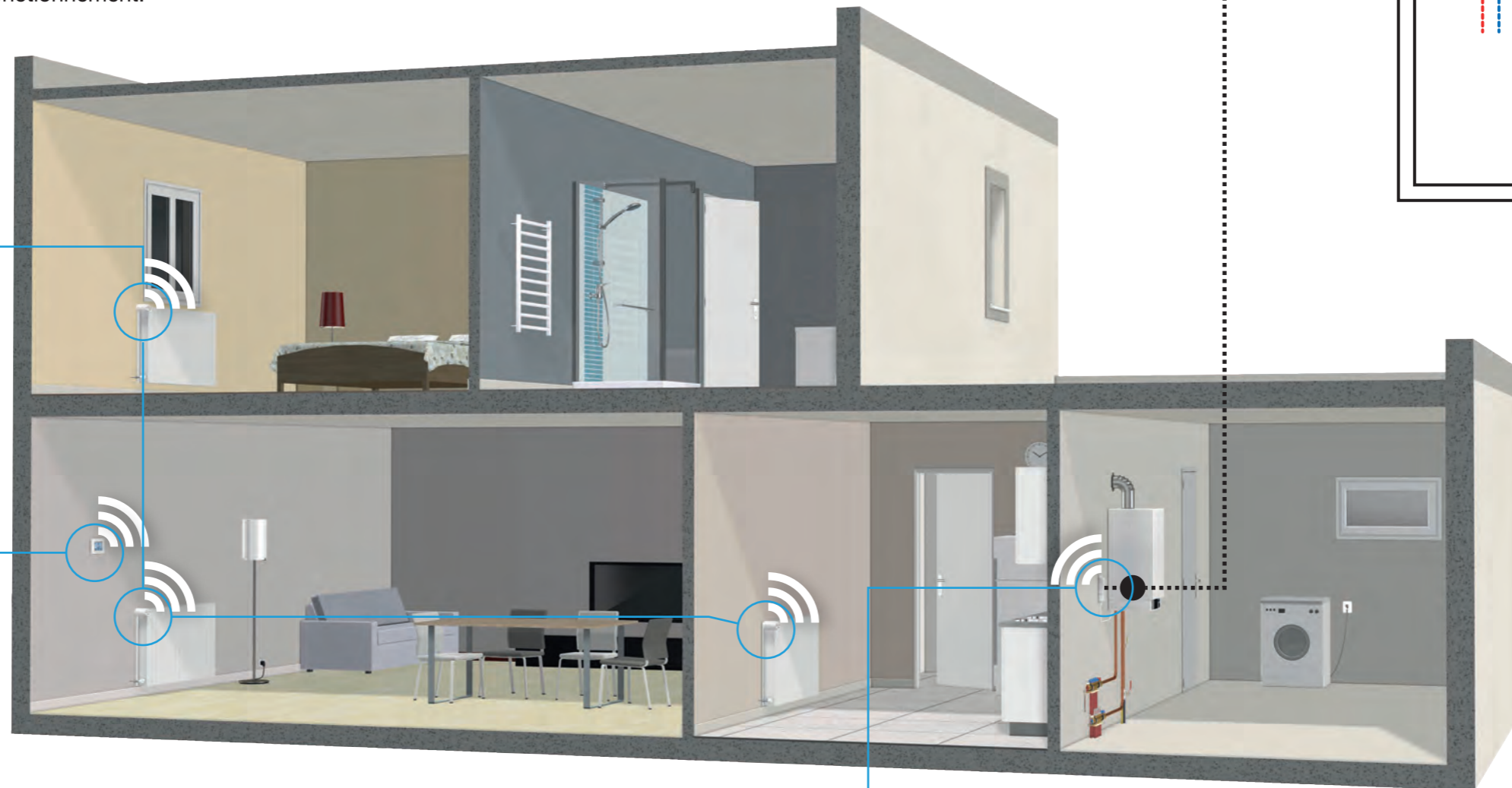

Tête thermostatique programmable
BT-TH02 RF

Centrale **WATTS**® Vision™
BT-CT02 RF WiFi

Référence	Désignation	Prix public
22P06673	Centrale WATTS ® Vision™ avec écran tactile BT-CT02 RF WiFi	279,51 €
22P06681	Tête thermostatique programmable BT-TH02 RF	64,43 €
22P06640/00	Thermostat digital BT-D02 RF	80,34 €

Nous conseillons d'équiper une pièce, possédant plusieurs radiateurs à eau avec têtes thermostatiques, d'un thermostat BT-D02 RF. Celui-ci aura pour rôle de communiquer la température ambiante de la pièce à la centrale, cette dernière renvoyant l'information en simultané sur chaque tête thermostatique de la pièce afin d'optimiser le confort.

OPTION

Référence	Désignation	Prix public
22P06402	Récepteur contact sec BT-WR02 HC RF	71,89 €

*L'installation d'un récepteur (contact sec) BT-WR02 HC RF apparié en «mode chaudière» à la centrale **WATTS**® Vision™ permet de déclencher la production d'eau chaude seulement en cas de demande de chauffe dans la maison.*

OPTION



Régulation de radiateurs électriques

Exemple d'installation Radio Fréquence

- Le chauffage électrique par convecteurs a évolué au profit de produits de plus en plus performants qui consomment moins et diffusent une chaleur douce et uniforme. Couplés à nos thermostats BT, ils deviennent intelligents et s'adaptent à vos besoins.
- Nos récepteurs BT-WR02 RF et BT-FR02 RF, associés à nos thermostats BT, sont conçus pour pouvoir gérer un fil pilote (optionnel) et être reliés à un gestionnaire d'énergie.
- Ceux-ci sont aussi compatibles avec la centrale **WATTS® Vision™** permettant la gestion à distance ainsi qu'une estimation de la consommation par radiateur.



Câblage

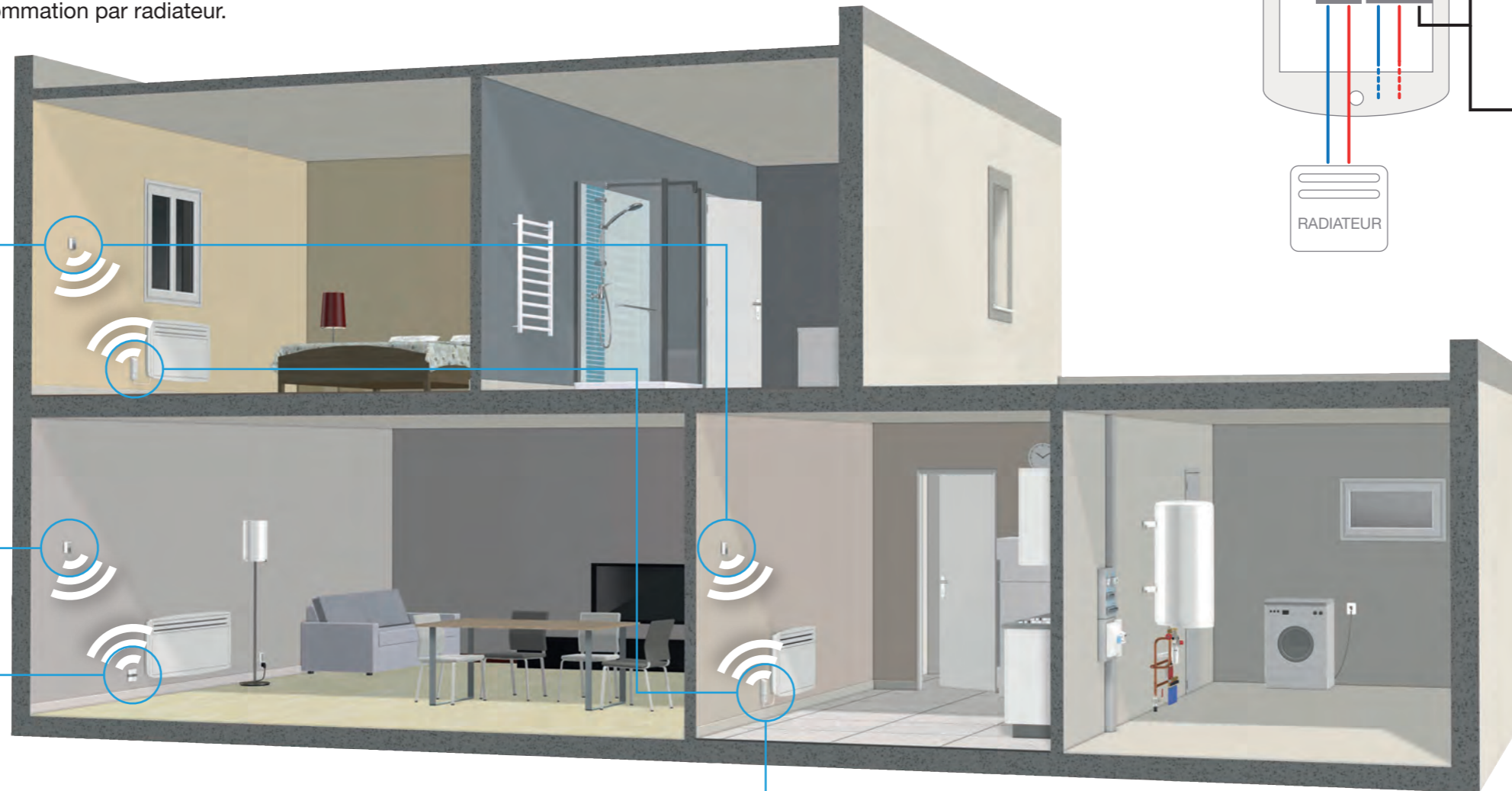
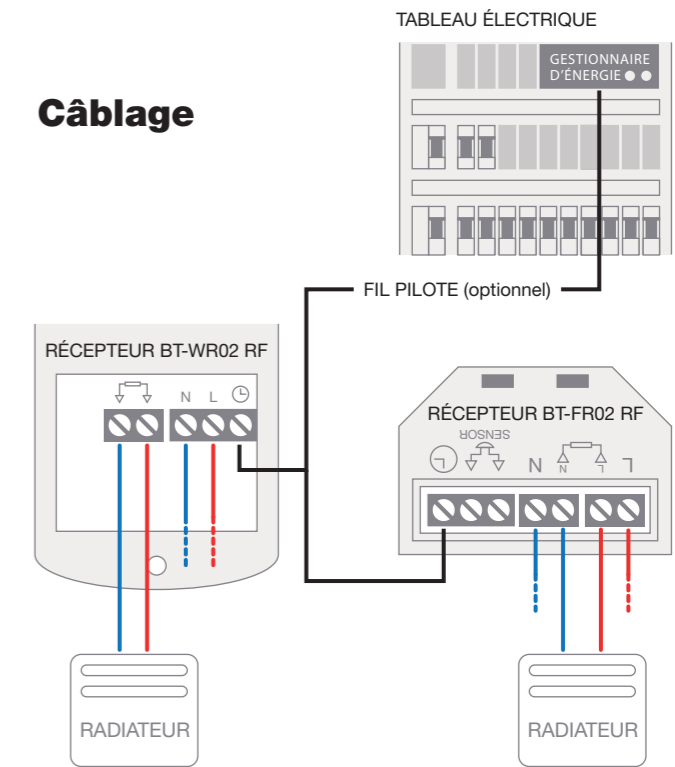

Thermostat digital
BT-D02 RF



Thermostat digital programmable
BT-DP02 RF



Récepteur encastrable
BT-FR02 RF



Référence	Désignation	Prix public
22P06639/00	Thermostat analogique BT-A02 RF (si pas de fil pilote)	64,89 €
22P06640/00	Thermostat digital BT-D02 RF	80,34 €
22P06641/00	Thermostat digital programmable BT-DP02 RF	94,76 €

Référence	Désignation	Prix public
22P06674	Récepteur contact alimenté BT-WR02 RF - 10A	64,63 €
22P06675	Récepteur encastrable BT-FR02 RF - 16A	72,31 €



Plancher chauffant à eau

Exemple d'installation filaire

- Les planchers chauffants à eau présentent de nombreux avantages : température ambiante uniforme, chaleur douce et saine, gain de place... De plus, la RT 2012 favorise ce mode de chauffage pour les maisons individuelles.
- WATTS propose des solutions spécifiques qui s'interfaçent avec votre système de production de chaleur pour réguler efficacement votre plancher chauffant à eau pièce par pièce.

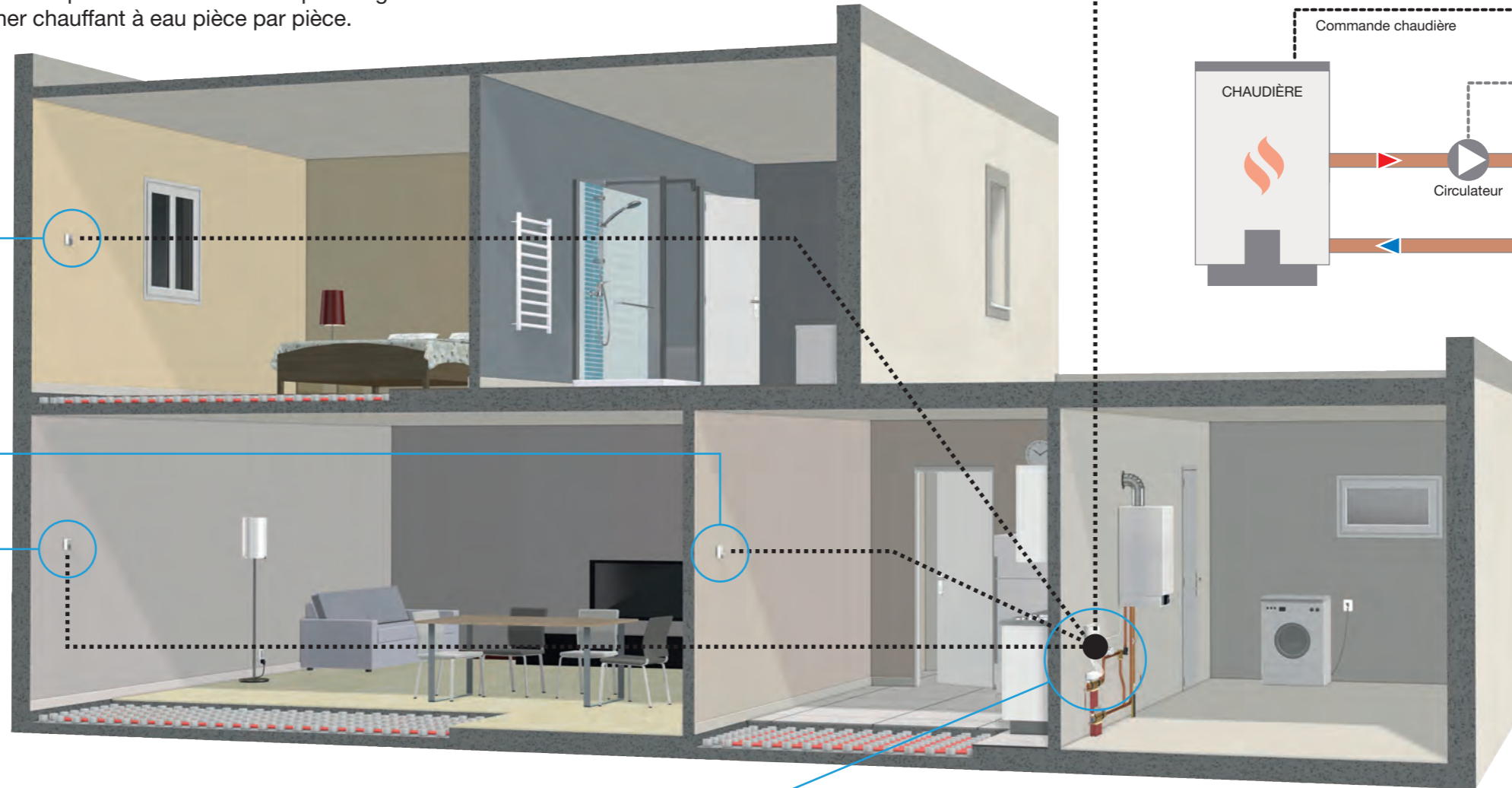

Thermostat digital
BT-D



Thermostat analogique
BT-A



Thermostat digital programmable
BT-DP



Référence	Désignation	Prix public
22P06342/00	Thermostat analogique BT-A	37,90 €
22P06343/00	Thermostat digital BT-D	50,79 €
22P06344/00	Thermostat digital programmable BT-DP	62,57 €
22P01858	Thermostat digital LCD program. MILUX journalier	96,67 €
22P01859	Thermostat digital LCD program. MILUX hebdomadaire	99,40 €



Câblage

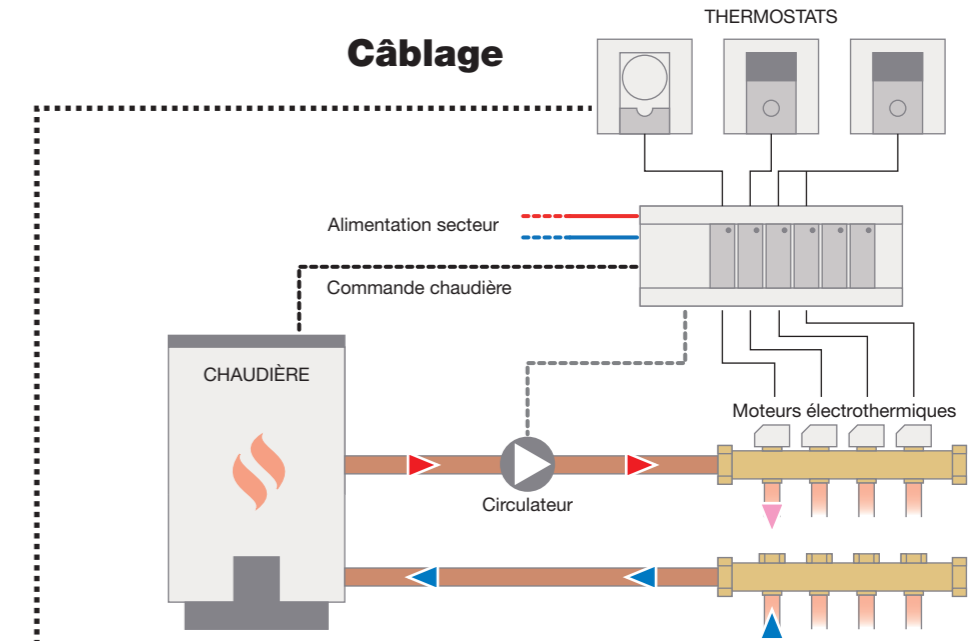

Référence	Désignation	Prix public
-	KIT collecteur HKV de 3 à 10 sorties	Voir page 27
2222CX230NC2 2222CX230NC4	Moteur électrothermique 230 V 2 fils pour HKV Moteur électrothermique 230 V 4 fils pour HKV	49,15 € 55,86 €
22P06349/00	Boîtier de connexion 6 zones WFHC MASTER 230V	64,09 €
22P06350/00	Module d'extension 4 zones WFHC SLAVE 230V	47,76 €



Plancher chauffant à eau

Exemple d'installation Radio Fréquence

- Grâce à nos boîtiers de connexion RF, spécialement conçus pour la gestion des planchers chauffants à eau, vous pouvez gérer indépendamment jusqu'à 12 zones différentes (avec boîtier d'extension) en neuf ou en rénovation.
- Vous pouvez ainsi maîtriser votre confort pièce par pièce (réduction de la température la nuit ou lors de périodes d'inoccupation des pièces par exemple) et réaliser des économies d'énergie.
- Nos boîtiers de connexion sont compatibles avec la centrale **WATTS® Vision™** pour une gestion centralisée et pilotable à distance.

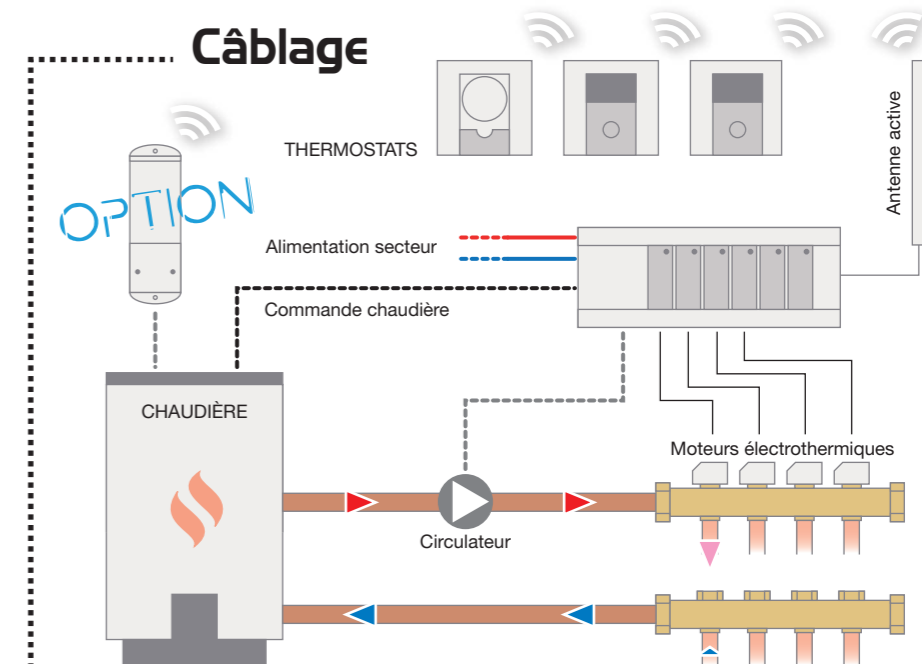
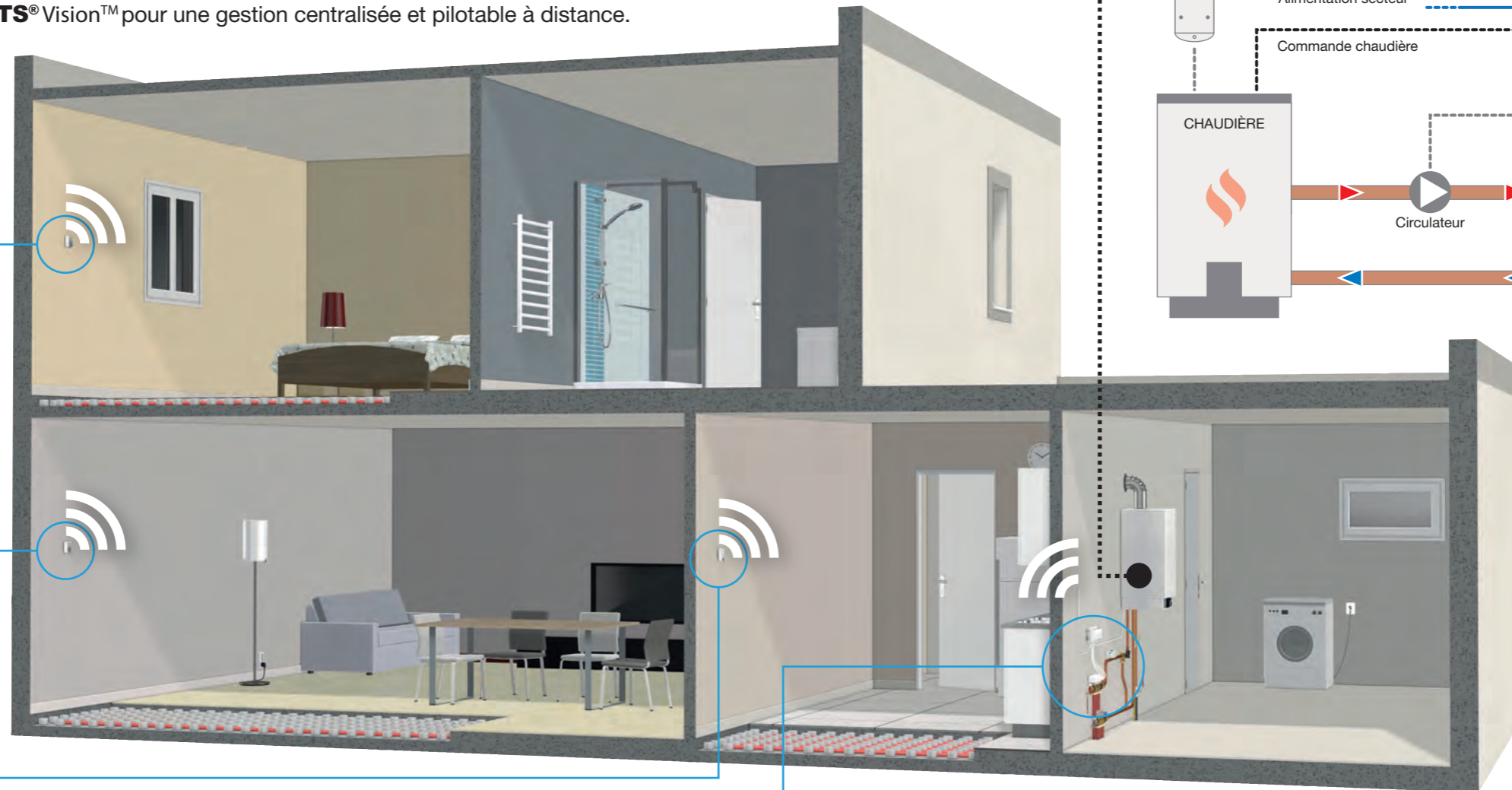

Thermostat digital
BT-D02 RF



Thermostat digital programmable
BT-DP02 RF



Thermostat analogique
BT-A02 RF



Référence	Désignation	Prix public
22P06639/00	Thermostat analogique BT-A02 RF	64,89 €
22P06640/00	Thermostat digital BT-D02 RF	80,34 €
22P06641/00	Thermostat digital programmable BT-DP02 RF	94,76 €
-	KIT collecteur HKV de 3 à 10 sorties	Voir page 27

Référence	Désignation	Prix public
2222CX230NC2	Moteur électrothermique 230 V 2 fils pour HKV	49,15 €
2222CX230NC4	Moteur électrothermique 230 V 4 fils pour HKV	55,86 €
22P06351/00	Boîtier de connexion 6 zones RF BT-M6Z02 RF 230V	149,96 €
22P06352/00	Module d'extension 4 zones RF BT-S4Z02 RF	50,05 €
22P06516	Module d'extension 6 zones RF BT-S6Z02 RF	62,84 €
22P06402	Récepteur contact sec BT-WR02 HC RF	71,89 €

OPTION

Possibilité de câbler un récepteur BT-WR02 HC RF si le master et les collecteurs sont trop éloignés de la chaudière.



Plancher rayonnant électrique
Exemple d'installation Radio Fréquence

- Facile à poser, le Plancher Rayonnant Electrique (P.R.E) offre de nombreux avantages en termes de confort, de discrétion et de coût.
- Notre solution sans fil via le récepteur encastrable BT-FR02 RF permet de piloter un chauffage d'une puissance maximum de 3500W. Il permet également de contrôler la température moyenne du sol par une sonde mais aussi d'être relié à un gestionnaire d'énergie par fil pilote si nécessaire.



Câblage

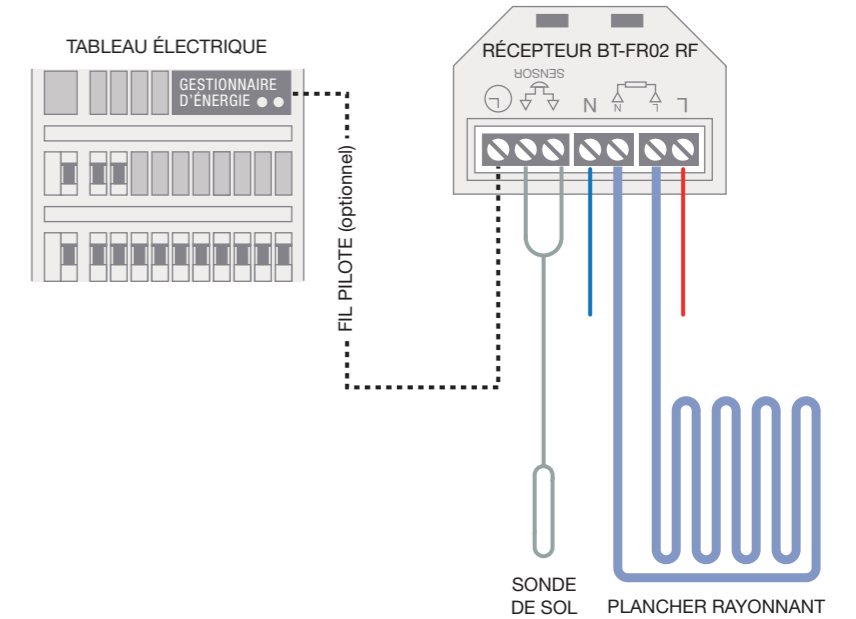

Thermostat digital
BT-D02 RF



Thermostat digital programmable
BT-DP02 RF



















Référence	Désignation	Prix public
22P06640/00	Thermostat digital BT-D02 RF	80,34 €
22P06641/00	Thermostat digital programmable BT-DP02 RF	94,76 €



















Référence	Désignation	Prix public
22P06675	Récepteur encastrable BT-FR02 RF - 16A	72,31 €





















TABLEAU DE CHOIX

	ARTICLE	DÉSIGNATION	AFFICHAGE NUMÉRIQUE	ALIMENTATION	COMPATIBILITÉ WATTS [®] Vision™	GESTION FIL PILOTE	RADIO FRÉQUENCE	JOURNALIER	HEBDOMADAIRE	ENTRÉE SONDE TEMPÉRATURE	FRÉQUENCE	ENTRÉE CIRCULATEUR ET VANNE 3 VOIES	PROGRAMMES PRÉ-ÉTABLIS	PROGRAMMES UTILISATEURS	FONCTION ANTICIPATION TEMPÉRATURE (ITCS)	DÉTECTION FENÊTRE OUVERTE	PAGE CATALOGUE 2016
THERMOSTATS FILAIRES																	
	22P02683/01	THERMOSTAT MÉCANIQUE BELUX Classe d'énergie ErP I		230V													292
	22P03869/01	THERMOSTAT CHRONOBAT JOURNALIER Classe d'énergie ErP IV		2 PILES				✓									292
	22P06108/00	THERMOSTAT CHRONOBAT HEBDOMADAIRE Classe d'énergie ErP IV		2 PILES					✓								292
	22P01858	THERMOSTAT DIGITAL LCD PROGRAMMABLE MILUX JOURNALIER Classe d'énergie ErP IV	✓	2 PILES				✓									293
	22P01859	THERMOSTAT DIGITAL LCD PROGRAMMABLE MILUX HEBDOMADAIRE Classe d'énergie ErP IV	✓	2 PILES					✓				9	4			293
	22P06342/00	THERMOSTAT ANALOGIQUE BT-A Classe d'énergie ErP IV		2 PILES						✓							294
	22P06343/00	THERMOSTAT DIGITAL BT-D Classe d'énergie ErP IV	✓	2 PILES						✓						✓	295
	22P06344/00	THERMOSTAT DIGITAL PROGRAMMABLE BT-DP Classe d'énergie ErP IV	✓	2 PILES					✓	✓			9	4	✓	✓	296
THERMOSTATS RADIO FRÉQUENCE																	
	22P06345/00	THERMOSTAT ANALOGIQUE BT-A02 RF + RÉCEPTEUR Classe d'énergie ErP IV		2 PILES 230 V	✓		✓			✓	868 Mhz						297
	22P06346/00	THERMOSTAT DIGITAL BT-D02 RF + RÉCEPTEUR Classe d'énergie ErP IV	✓	2 PILES 230 V	✓		✓			✓	868 Mhz					✓	298
	22P06347/00	THERMOSTAT DIGITAL PROGRAMMABLE BT-DP02 RF + RÉCEPTEUR Classe d'énergie ErP IV	✓	2 PILES 230 V	✓		✓		✓	✓	868 Mhz		9	4	✓	✓	299
	22P06348/00	THERMOSTAT DIGITAL PROGRAMMABLE MILUX RF + RÉCEPTEUR Classe d'énergie ErP IV	✓	2 PILES 230 V			✓				433,92 Mhz		9	4	✓		300
	22P06681	TÊTE THERMOSTATIQUE PROGRAMMABLE BT-TH02 RF Classe d'énergie ErP IV	✓	2 PILES	✓		✓		✓		868 Mhz		9	4	✓	✓	307
	22P06639/00	THERMOSTAT ANALOGIQUE BT-A02 RF Classe d'énergie ErP IV		2 PILES	✓		✓			✓	868 Mhz					✓	308
	22P06640/00	THERMOSTAT DIGITAL BT-D02 RF Classe d'énergie ErP IV	✓	2 PILES	✓		✓	✓*		✓	868 Mhz					✓	308
	22P06641/00	THERMOSTAT DIGITAL PROGRAMMABLE BT-DP02 RF Classe d'énergie ErP IV	✓	2 PILES	✓		✓	✓*		✓	868 Mhz		9	4	✓	✓	309
RÉGULATEURS DE CHAUFFAGE par vanne mélangeuse et circulateur																	
	22P04987/01	RÉGULATION CLIMATIC CONTROL FILAIRE Classe d'énergie ErP III ou VII *	✓	230 V					✓	SONDE INCLUE		✓	9	4			312
	22P06230/00	RÉGULATION CLIMATIC CONTROL RF Classe d'énergie ErP III ou VII *	✓	230 V			✓			SONDE INCLUE	433,92 Mhz	✓	9	4			312
	22P04367/00	THERMOSTAT PROGRAMMABLE MILUX RF POUR CLIMATIC CONTROL Classe d'énergie ErP III ou VII *	✓	2 PILES			✓				433,92 Mhz		9	4	✓		314

* En association avec nos thermostats * Avec nos récepteurs BT-WR02 RF et BT-FR02 RF

	RÉFÉRENCE	PRODUITS ET ACCESSOIRES DÉSIGNATION	PRIX PUBLIC	PAGE CATALOGUE
	22P02683/01	THERMOSTAT MÉCANIQUE BELUX Thermostat universel (2 fils) pour tout type de chauffage central.	14,47 €	292
	22P03869/01	THERMOSTAT CHRONOBAT journalier - Thermostat universel (2 fils) électronique à programmation analogique - Horloge journalière - Commande de chaudière.	53,31 €	292
	22P06108/00	THERMOSTAT CHRONOBAT hebdomadaire - Thermostat universel (2 fils) électronique à programmation analogique - Horloge hebdomadaire - Commande de chaudière.	57,39 €	292
	22P01858	THERMOSTAT DIGITAL LCD PROGRAMMABLE MILUX journalier - Thermostat universel (2 fils). Programmation journalière - Grand écran digital - Commande de chaudière.	96,67 €	293
	22P01859	THERMOSTAT DIGITAL LCD PROGRAMMABLE MILUX hebdomadaire - Thermostat universel (2 fils). Programmation hebdomadaire - Grand écran digital - Commande de chaudière.	99,40 €	293
	22P06342/00	THERMOSTAT ANALOGIQUE BT-A Thermostat électronique analogique filaire - Contrôle différentes installations de chauffage.	37,90 €	294
	22P06343/00	THERMOSTAT DIGITAL BT-D Thermostat électronique digital filaire - Régulation de diverses installations de chauffage.	50,79 €	295
	22P06344/00	THERMOSTAT DIGITAL PROGRAMMABLE BT-DP - Thermostat électronique digital programmable filaire. Régulation de diverses installations de chauffage - Programmation hebdomadaire.	62,57 €	296
	22P06345/00	THERMOSTAT ANALOGIQUE BT-A02 RF + RÉCEPTEUR. Pack composé d'un thermostat analogique et d'un récepteur RF à raccorder à la chaudière.	95,97 €	297
	22P06346/00	THERMOSTAT DIGITAL BT-D02 RF + RÉCEPTEUR. Pack composé d'un thermostat digital et d'un récepteur RF à raccorder à la chaudière.	108,12 €	298
	22P06347/00	THERMOSTAT DIGITAL BT-DP02 RF + RÉCEPTEUR. Pack composé d'un thermostat digital programmable (sur 7 jours) et d'un récepteur RF à raccorder à la chaudière.	119,53 €	299
	22P06348/00	THERMOSTAT DIGITAL PROGRAMMABLE MILUX RF + RÉCEPTEUR. Pack thermostat + récepteur RF Commande de chaudière, d'électrovannes thermiques pour plancher chauffant.	107,38 €	300
	22P06349/00	BOÎTE CONNEXION 6 ZONES MASTER - Centralisation de tous les thermostats de la maison permettant ainsi la commande du circulateur et de la chaudière.	64,09 €	305
	22P06350/00	MODULE EXTENSION 4 ZONES SLAVE Extension possible de 1 à 4 zones - Assemblage avec le master sans câblage supplémentaire.	47,76 €	305
	22P06673	CENTRALE Wi Fi WATTS ® Vision™ BT-CT02 RF - Pilotage, sur place ou à distance, de plusieurs appareils pour une large gamme d'applications : plancher chauffant, radiateur, tête thermostatique, prise etc...	279,51 €	306
	22P06681	TÊTE THERMOSTATIQUE PROGRAMMABLE BT-TH02 RF Tête électronique autonome adaptable sur des robinets neufs ou en rénovation (avec adaptateur).	64,43 €	307
	22P06639/00	THERMOSTAT ANALOGIQUE BT-A02 RF Thermostat électronique analogique avec émetteur RF.	64,89 €	308
	22P06640/00	THERMOSTAT DIGITAL BT-D02 RF Thermostat électronique digital avec émetteur RF - Gestion du fil pilote.	80,34 €	308
	22P06641/00	THERMOSTAT DIGITAL PROGRAMMABLE BT-DP02 RF Thermostat électronique digital programmable hebdomadaire avec émetteur RF - Gestion du fil pilote.	94,76 €	309
	22P06674	RÉCEPTEUR CONTACT ALIMENTÉ BT-WR02 RF - Récepteur mural 10A pour radiateur ou convecteur électrique. Autonome ou compatible avec la centrale WATTS ® Vision™	64,63 €	310
	22P06402	RÉCEPTEUR CONTACT SEC BT-WR02 HC RF - Récepteur mural 5A pour chaudière. Autonome ou compatible avec la centrale WATTS ® Vision™	71,89 €	310
	22P02232	RÉCEPTEUR MURAL - 12A pour modèles MILUX 22P02232 et kit Milux 22P06348/00	55,64 €	315

	RÉFÉRENCE	PRODUITS ET ACCESSOIRES DÉSIGNATION	PRIX PUBLIC	PAGE CATALOGUE
	22P06675	RÉCEPTEUR ENCASTRABLE BT-FR02 RF - Récepteur mural 16A contact alimenté. Pour plancher rayonnant électrique - Autonome ou compatible avec la centrale WATTS ® Vision™	72,31 €	310
	22P06676	RÉCEPTEUR POUR PRISE BT-PR02 RF - Récepteur de prise 16A contact alimenté. Autonome ou compatible avec la centrale WATTS ® Vision™ - Gestion d'appareils électroménagers.	66,85 €	309
	22P06351/00	BOÎTE CONNEXION 6 ZONES BT-M6Z02 RF 230V - Centralisation en RF de tous les thermostats de la maison permettant ainsi la commande du circulateur et de la chaudière.	149,96 €	311
	22P06352/00	MODULE EXTENSION 4 ZONES BT-S4Z02 RF Extension possible de 1 à 4 zones - Assemblage avec le master sans câblage supplémentaire.	50,05 €	311
	22P06516	MODULE EXTENSION 6 ZONES BT-S6Z02 RF Extension possible de 1 à 6 zones - Assemblage avec le master sans câblage supplémentaire.	62,84 €	311
	22P04987/01	RÉGULATION CLIMATIC CONTROL FILAIRE - Régulation de la vanne mélangeuse extérieure au système de chauffe pour divers types d'installations (plancher chauffant, radiateurs, PAC etc...).	148,04 €	313
	22P06230/00	RÉGULATION CLIMATIC CONTROL RF Contrôle de la température pièce par pièce avec la gamme de thermostats RF.	234,21 €	313
	22P04367/00	THERMOSTAT MILUX PROGRAMMABLE RF Thermostat à associer à la régulation CLIMATIC CONTROL H&C-RF en 433,92 Mhz.	106,98 €	315
	22PPELE09995	SONDE D'EAU Sonde permettant la mesure de température d'eau à l'extérieur des tuyaux.	7,03 €	314
	22P04371	SONDE TEMPÉRATURE WATER SENSOR INTÉRIEUR Sonde permettant la mesure de température d'eau à l'intérieur des tuyaux.	14,57 €	314
	22P04510	ANTENNE ACTIVE RF Antenne à associer à la régulation CLIMATIC CONTROL. Gestion de la sonde extérieure et des thermostats sans fils.	38,47 €	314
	22P04644	SONDE DE TEMPÉRATURE EXTÉRIEURE RF Conçue pour la mesure de la température extérieure. Idéale pour la rénovation, installation sans fil.	58,35 €	314
	223811603	KIT COLLECTEUR 1" HKV 3 SORTIES Collecteur à robinetterie intégrée - Corps réversible (raccordement droite ou gauche) - Kit complet.	303,49 €	168-316
	223811604	KIT COLLECTEUR 1" HKV 4 SORTIES Collecteur à robinetterie intégrée - Corps réversible (raccordement droite ou gauche) - Kit complet.	332,82 €	168-316
	223811605	KIT COLLECTEUR 1" HKV 5 SORTIES Collecteur à robinetterie intégrée - Corps réversible (raccordement droite ou gauche) - Kit complet.	372,45 €	168-316
	223811606	KIT COLLECTEUR 1" HKV 6 SORTIES Collecteur à robinetterie intégrée - Corps réversible (raccordement droite ou gauche) - Kit complet.	431,32 €	168-316
	223811607	KIT COLLECTEUR 1" HKV 7 SORTIES Collecteur à robinetterie intégrée - Corps réversible (raccordement droite ou gauche) - Kit complet.	452,90 €	168-316
	223811608	KIT COLLECTEUR 1" HKV 8 SORTIES Collecteur à robinetterie intégrée - Corps réversible (raccordement droite ou gauche) - Kit complet.	495,90 €	168-316
	223811609	KIT COLLECTEUR 1" HKV 9 SORTIES Collecteur à robinetterie intégrée - Corps réversible (raccordement droite ou gauche) - Kit complet.	537,29 €	168-316
	223811610	KIT COLLECTEUR 1" HKV 10 SORTIES Collecteur à robinetterie intégrée - Corps réversible (raccordement droite ou gauche) - Kit complet.	577,29 €	168-316
	2222CX230NC2	MOTEUR ÉLECTROTHERMIQUE POUR COLLECTEUR HKV NF 230V 2 FILS Micro-moteur électrothermique à visser directement sur le collecteur retour des HKV.	49,15 €	316
	2222CX230NC4	MOTEUR ÉLECTROTHERMIQUE POUR COLLECTEUR HKV NF 230V 4 FILS Micro-moteur électrothermique à visser directement sur le collecteur retour des HKV.	55,86 €	316

	RÉFÉRENCE	PRODUITS ET ACCESSOIRES DÉSIGNATION	PRIX PUBLIC	PAGE CATALOGUE
	2210027989	VANNE MÉLANGEUSE V3GB F1/2" - 2,5 Kvs. Conçue pour la régulation des systèmes de chauffage (et de refroidissement) - Optimisation de l'énergie disponible.	185,99 €	318
	2210027991	VANNE MÉLANGEUSE V3GB F3/4" - 6 Kvs. Conçue pour la régulation des systèmes de chauffage (et de refroidissement) - Optimisation de l'énergie disponible.	199,73 €	318
	2210027993	VANNE MÉLANGEUSE V3GB F1" - 12 Kvs. Conçue pour la régulation des systèmes de chauffage (et de refroidissement) - Optimisation de l'énergie disponible.	204,27 €	318
	2210027995	VANNE MÉLANGEUSE V3GB F1"1/4 - 18 Kvs. Conçue pour la régulation des systèmes de chauffage (et de refroidissement) - Optimisation de l'énergie disponible.	223,21 €	318
	2210027996	VANNE MÉLANGEUSE V3GB F1"1/2 - 26 Kvs. Conçue pour la régulation des systèmes de chauffage (et de refroidissement) - Optimisation de l'énergie disponible.	245,04 €	318
	2210027997	VANNE MÉLANGEUSE V3GB F2" - 40 Kvs. Conçue pour la régulation des systèmes de chauffage (et de refroidissement) - Optimisation de l'énergie disponible.	295,83 €	318
	2210028000	VANNE MÉLANGEUSE V4GB F1/2" - 2,5 Kvs. Conçue pour la régulation des systèmes de chauffage (et de refroidissement) - Optimisation de l'énergie disponible.	216,28 €	318
	2210028002	VANNE MÉLANGEUSE V4GB F3/4" - 6 Kvs. Conçue pour la régulation des systèmes de chauffage (et de refroidissement) - Optimisation de l'énergie disponible.	218,46 €	318
	2210028004	VANNE MÉLANGEUSE V4GB F1" - 12 Kvs. Conçue pour la régulation des systèmes de chauffage (et de refroidissement) - Optimisation de l'énergie disponible.	228,80 €	318
	2210028006	VANNE MÉLANGEUSE V4GB F1"1/4 - 18 Kvs. Conçue pour la régulation des systèmes de chauffage (et de refroidissement) - Optimisation de l'énergie disponible.	231,25 €	318
	2210028007	VANNE MÉLANGEUSE V4GB F1"1/2 - 26 Kvs. Conçue pour la régulation des systèmes de chauffage (et de refroidissement) - Optimisation de l'énergie disponible.	268,71 €	318
	2210028008	VANNE MÉLANGEUSE V4GB F2" - 40 Kvs. Conçue pour la régulation des systèmes de chauffage (et de refroidissement) - Optimisation de l'énergie disponible.	305,88 €	318
	22P06353/00	AQUASTAT APPLIQUE À RÉARMEMENT MANUEL WTC-ISMR Collier ressort - Contact inverseur.	27,22 €	319
	22L0405101X	AQUASTAT SIMPLE Capsule plongeur en cuivre - Contact inverseur.	32,51 €	319
	22L0403381X	THERMOSTAT ÉTANCHE TAS-N Thermostat d'ambiance à dilatation liquide - Bulbe cylindrique fixé à l'extérieur du boîtier.	94,38 €	319
	22L0408100	AQUASTAT SIMPLE KTC100 Thermostat à capillaire sonde à dilatation de liquide unipolaire - Contact inverseur.	38,01 €	320
	22L0408200	AQUASTAT KTS100 Thermostat à capillaire sonde à dilatation de liquide unipolaire - Contact simple.	44,20 €	320
	22L0404102	AQUASTAT WTC-ES Collier ressort - Membrane en inox - Contact inverseur.	25,48 €	320
	22L0404202	AQUASTAT WTC-IS Identique au WTC-ES + réglage intérieur - Idéal en collectivité.	26,28 €	321
	22L0405301X	AQUASTAT TRS-100N Aquistat double avec capsule en cuivre - Contact inverseur.	59,06 €	320
	22L0401143	PRESSOSTAT DSA43 À différentiel fixe - Réarmement automatique - Contact inverseur.	290,06 €	321
	22L0401225	FLUSSOSTAT FLU 25PL À différentiel fixe - Réarmement automatique - Contact inverseur.	105,95 €	321

WATTS® Vision™ System



TUTORIELS

