

# Serie STS.S

Válvula de descarga térmica

## Technical Data Sheet



## Descripción

La válvula de descarga térmica de la **Serie STS.S** es un dispositivo que se acciona automáticamente cuando la temperatura del agua de un generador, alimentado con combustible sólido no pulverizado, alcanza el valor máximo permisible. Esta válvula se utiliza para disipar el calor residual en las instalaciones de desconexión parcial como, por ejemplo, en los generadores a pellet donde no es posible interrumpir inmediatamente la combustión al alcanzar la temperatura máxima permisible.

### STS.S

Válvula de descarga térmica para generadores de combustible sólido no pulverizado con doble seguridad y acoplamiento del tubo capilar orientable a 360°. Cuenta con cuerpo en latón CW617N, sonda de inmersión con vaina de 145 mm y acoplamiento de 1/2" macho. Caudal máximo de descarga: 6500 l/h a 8 bar. Presión máxima de trabajo: 10 bar.

Es conforme con la Directiva PED 2014/68/UE.

Satisface los requisitos de la norma "Raccolta R" ISPESL/INAIL.



Tipo	Código	T regulación [°C]	L capilar [mm]	Peso (Kg)
STS.S	0232620	97	1300	0,5
STS.S	0232621	85	1300	0,5
STS.S	0232622	93	1300	0,5
STS.S	0232623	55	1300	0,5
STS.S	0232624	103	1300	0,5
STS.S	0232625	97	2000	0,6
STS.S	0232626	97	4000	0,8

#### Características técnicas

Código	Temperatura de regulación	L capilar [mm]	Temperatura de descarga (caudal máx)	Presión máx de trabajo [bar]
0232620	97 ± 2°C	1.300	110 °C	10
0232621	85 ± 3°C	1.300	100 °C	10
0232622	93 ± 3°C	1.300	110 °C	10
0232623	55 ± 3°C	1.300	80 °C	10
0232624	103 ± 3°C	1.300	110 °C	10
0232625	97 ± 2°C	2.000	110 °C	10
0232626	97 ± 2°C	4.000	110 °C	10

#### Características constructivas

Cuerpo	latón CW617N
Cabezal porta fuelles	tecnopolímero
Junta del obturador	Viton
Otras juntas	NBR70, EPDM
Muelle	acero inoxidable
Acoplamientos de la válvula	3/4" hembra x 3/4" hembra
Acoplamiento vaina porta sonda	1/2" macho

## Funcionamiento

El elemento termosensible, sumergido en el agua del generador, contiene una sustancia que, al aumentar la temperatura, se expande haciendo dilatar los dos fuelles independientes. Éstos dilatándose, al alcanzar la temperatura de regulación, hacen abrir el obturador de la válvula incluso en caso de fallo de uno de los dos elementos sensibles presentes en el dispositivo.

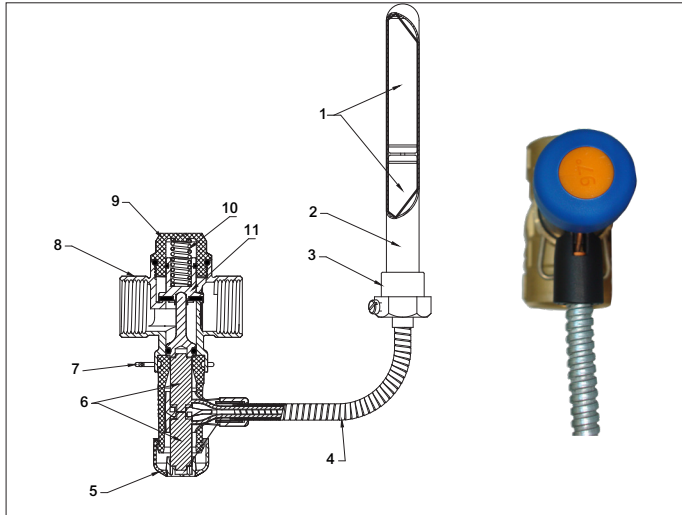

### Leyenda

1. Sonda de inmersión con doble elemento sensible
2. Vaina de la sonda
3. Acoplamiento de la vaina
4. Funda de protección del capilar
5. Botón de descarga
6. Fuelles de expansión
7. Pasador de fijación del cabezal
8. Cuerpo de la válvula
9. Tapón del obturador
10. Muelle del obturador
11. Obturador
12. Temperatura de regulación en el tapón del obturador

## Nomograma

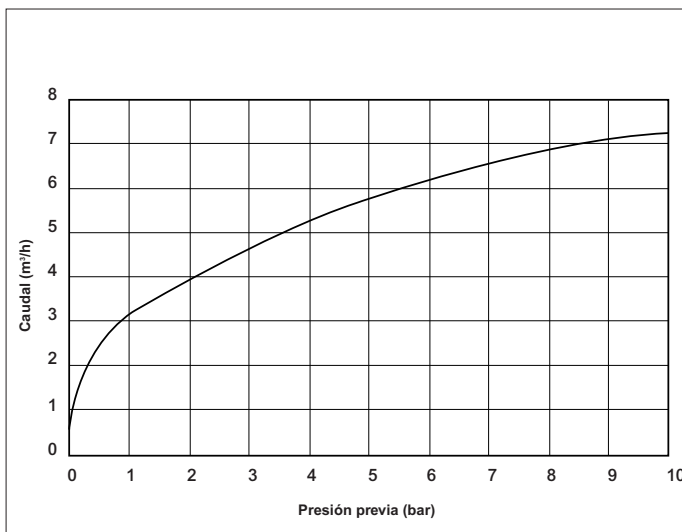

## Mantenimiento

Para garantizar un correcto funcionamiento en el tiempo de la válvula de descarga térmica, descargue la válvula manualmente al menos una vez por año. Esta operación debe realizarse presionando el correspondiente botón azul de descarga ubicado en el extremo del cabezal de la válvula. Esta operación permite limpiar el asiento estanco en el que se deposita la suciedad.

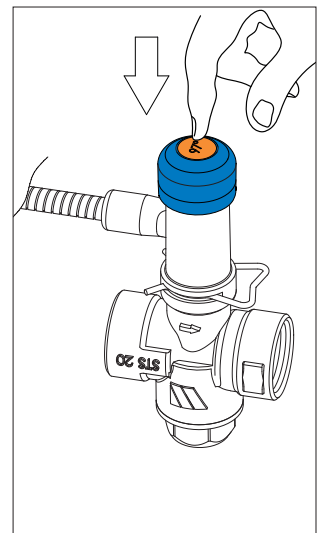

## Instalación

De acuerdo a lo que dispone la norma Raccolta R - CAP R.3.C - párrafos 1.4, 3.2 y 3.3, las válvulas de descarga térmica se utilizan para disipar el calor residual en las instalaciones alimentadas con combustibles sólidos no pulverizados con vaso de expansión tanto abierto como cerrado.

En las instalaciones con potencia hasta 100 kW con desconexión parcial, se pueden instalar sólo válvulas de descarga térmica como dispositivos para disipar el calor residual.

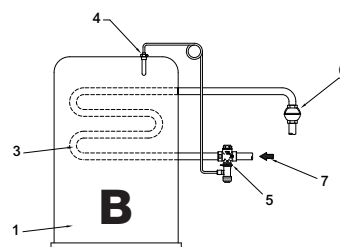
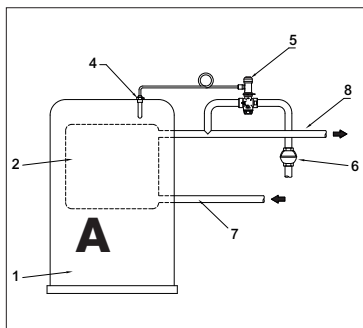

### Leyenda

1. Generador
2. Calentador incorporado
3. Intercambiador de calor de seguridad
4. Elemento sensible
5. Válvula de descarga de la serie STSS
6. Embudo de descarga de la serie IS
7. Entrada desde la red
8. Impulsión ACS

La válvula de descarga térmica se instala cerca del generador de calor con el elemento sensible sumergido en el caudal de agua caliente y el cuerpo de la válvula instalado:

**A.** en la tubería de salida del agua caliente sanitaria en caso de generadores con calentador incorporado;

**B.** río arriba del intercambiador de calor en el caudal de agua fría en entrada en caso de generadores con intercambiador de calor de seguridad.

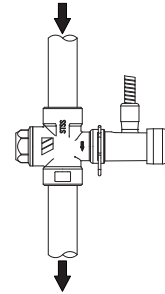
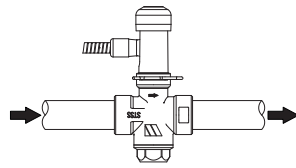
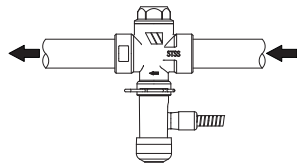

La válvula puede instalarse en cualquier posición respecto a la tubería siempre que se respete el sentido de flujo del fluido indicado por la flecha en realce sobre el cuerpo de la misma válvula.

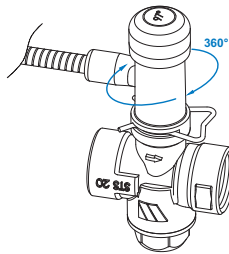

Una exclusiva solución técnica de fijación facilita la libre rotación del cabezal porta fuelles alrededor del eje de la válvula: de esta manera es posible orientar la salida de la vaina sin tener que aflojar ningún componente.

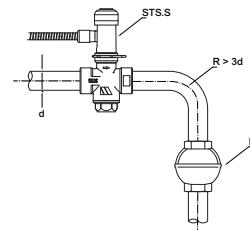

La descarga de la válvula debe ser bien visible y debe descargar en un sifón o recipiente adecuado (Art. IS) para no causar lesiones a las personas o daños a las cosas y facilitar el control de la eventual apertura de la válvula. Para no perjudicar el normal funcionamiento de la válvula, se recomienda utilizar en la tubería de descarga curvas con radio al menos 3 veces mayor respecto al diámetro de la misma.

## Dimensiones (mm)

STS.S

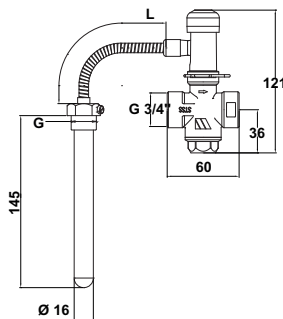

CÓDIGO	T°C	G	L
0232620	97	1/2"	1300
0232621	85	1/2"	1300
0232622	93	1/2"	1300
0232623	55	1/2"	1300
0232624	103	1/2"	1300
0232625	97	1/2"	2000
0232626	97	1/2"	4000

## Hoja informativa

**Serie STS.S** - Válvula de descarga térmica de la **Serie STS.S** de marca WATTS para generadores de combustible sólido no pulverizado con doble seguridad y acoplamiento del tubo capilar orientable a 360°. Cuenta con cuerpo en latón CW617N, acoplamiento DN 3/4" hembra, sonda de inmersión con vaina de 145 mm y acoplamiento de 1/2" macho. Caudal máximo de descarga: 6500 l/h a 8 bar. Presión máxima de trabajo: 10 bar. Temperatura de regulación: 55°C, 85°C, 93°C, 97°C y 103°C. Es conforme con la Directiva PED 2014/68/UE. Satisface los requisitos de la norma "Raccolta R" INAIL.

Las descripciones y fotografías contenidas en esta hoja de especificaciones del producto se suministran únicamente a título informativo y no son vinculantes.

Watts Industries se reserva el derecho de realizar cualquier mejora técnica y de diseño a sus productos sin previo aviso. Garantía: Todas las ventas y contratos de venta están expresamente condicionados por el consentimiento del comprador a los términos y condiciones de Watts que se encuentran en su sitio web en [www.wattswater.com](http://www.wattswater.com). Watts se opone a cualquier término, diferente o adicional a los términos de Watts, contenido en cualquier comunicación del comprador en cualquier forma, a menos que se acuerde en un escrito firmado por un oficial de Watts.

**WATTS®**

Watts Industries Italia S.r.l.

Via Brenno, 21 • 20853 Biassono (MB) • Italia

Tel. +39 039 4986.1 • Fax +39 039 4986.222

[infowattsitalla@wattswater.com](mailto:infowattsitalla@wattswater.com) • [www.wattsindustries.com](http://www.wattsindustries.com)