

FlowBox НК/НКМ/НКФ

Насосные модули DN25, DN32

VB25/32

Коллекторы DN25, DN32

Техническая брошюра

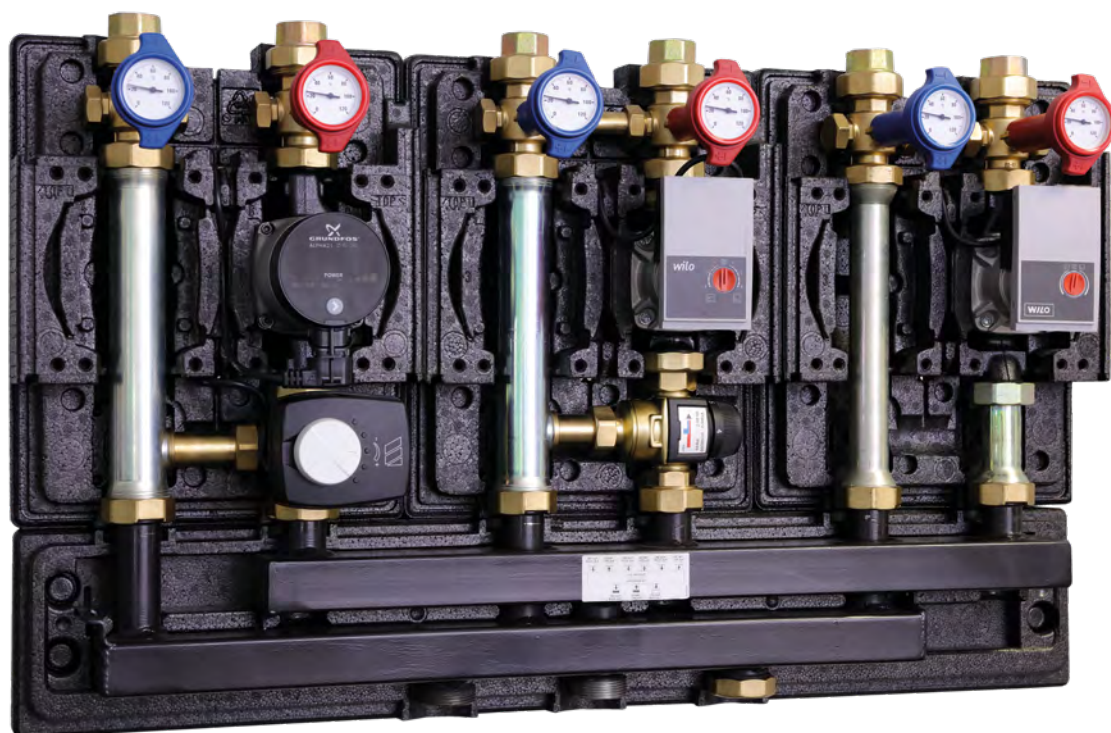



FLOWBOX HK25 и HK32

Насосный модуль без подмешивания в теплоизоляции из вспененного полипропилена (EPP). Настенный кронштейн с крепежом и 2 фитинга верхнего подключения в комплекте.

Подающая линия: шаровой кран с обратным клапаном и встроенным в рукоятку термометром 0-120 °С, циркуляционный насос 180 мм.

Обратная линия: шаровой кран со встроенным в рукоятку термометром 0-120 °С.

Модель	Артикул	DN	Исполнение	Вес
HK25	10026264	25	Grundfos ALPHA2L 25-60	6,55 кг
HK25	10026265	25	Wilo Yonos PARA 25/6	6,30 кг
HK25	10026450	25	без насоса	4,20 кг
HK25-KH	10026635	25	без насоса, 2 шаровых крана на подаче	4,65 кг
HK25	10026634	25	Wilo RS 25/6	6,45 кг
HK25-KH	10026637	25	Wilo RS 25/6, 2 шаровых крана на подаче	6,78 кг
HK32	10026880	32	Grundfos ALPHA2L 32-60	7,75 кг
HK32	10026879	32	Wilo Yonos PARA 30/6	7,35 кг
HK32	10026881	32	без насоса	5,15 кг



FLOWBOX HKM25 и HKM32

Насосно-смесительный модуль в теплоизоляции из вспененного полипропилена (EPP). Настенный кронштейн с крепежом и 2 фитинга верхнего подключения в комплекте.

Подающая линия: шаровой кран с обратным клапаном и встроенным в рукоятку термометром 0-120 °С, циркуляционный насос 180 мм, 3-х ходовой смеситель.

Обратная линия: шаровой кран со встроенным в рукоятку термометром 0-120 °С.

Оригинальная конструкция смесительного клапана позволяет поменять местами подающую и обратную линии.

Модель	Артикул	DN	Kvs	Исполнение	Вес
HKM25	10026266	25	6,3	Grundfos ALPHA2L 25-60	7,90 кг
HKM25	10026263	25	6,3	Wilo Yonos PARA 25/6	7,60 кг
HKM25	10026451	25	6,3	без насоса, с сервомотором	5,50 кг
HKM25	10026636	25	6,3	Wilo RS 25/6, без сервомотора	5,00 кг
HKM25	10050660	25	6,3	без насоса, без сервомотора	4,65 кг
HKM25	10026633	25	6,3	Wilo RS 25/6	5,45 кг
HKM32	10026882	32	18	Grundfos ALPHA2L 32-60	9,10 кг
HKM32	10026884	32	18	Wilo Yonos PARA 30/6	8,75 кг
HKM32	10026883	32	18	без насоса	6,70 кг



FLOWBOX HKF25

Насосно-смесительный модуль в теплоизоляции из вспененного полипропилена (EPP). Настенный кронштейн с крепежом и 2 фитинга верхнего подключения в комплекте.

Подающая линия: шаровой кран с обратным клапаном и встроенным в рукоятку термометром 0-120 °С, циркуляционный насос 130 мм, 3-х ходовой **термостатический** смеситель.

Обратная линия: шаровой кран со встроенным в рукоятку термометром 0-120 °С.

Подающую и обратную линии модуля можно поменять местами.

Модель	Артикул	DN	Диапазон	Исполнение	Вес
HKF25	10027564	25	20-43 °С	Grundfos Alpha2L 25-60	6,73 кг
HKF25	10027335	25	20-43 °С	Wilo Yonos PARA 25/6	7,24 кг
HKF25	10027565	25	20-43 °С	без насоса	5,50 кг



VB25/32

Коллектор для подключения от 2 до 5 насосных модулей FlowBox DN25 и DN32.

Подключения: через накидные гайки 1½" к насосным модулям и 1½" HP к контуру котла.

Изоляционный кожух из вспененного полипропилена (EPP) с межкамерной вкладкой (термическое разделение камер подающей и обратной линии).

Модель	Артикул	Исполнение	Вес
VB25/32-2	10025900	для 2 насосных модулей	5,90 кг
VB25/32-3	10025901	для 3 насосных модулей	8,80 кг
VB25/32-4	10026672	для 4 насосных модулей	13,20 кг
VB25/32-5	10026931	для 5 насосных модулей	16,50 кг
WH-VB20/25/32 ¹⁾	10026388	кронштейн для VB20 и VB25/32	0,35 кг

1) Кронштейн заказывается отдельно.

Технические характеристики

Гидравлические характеристики		Насосные модули FlowBox НК/НКМ/НКФ			
Макс. рабочее давление	6 бар				
Температура окр. среды	от -10 °С до +40 °С (с учетом технических характеристик насоса!)				
Температура рабочей среды	от +2 °С до +90 °С (с учетом технических характеристик насоса!)				
Мощность (при $\Delta T=10$ °С, $\Delta p=100$ мбар)	НК25: макс. 23 кВт; НКФ25: макс. 12,5 кВт; НКМ25 (Kvs 6,3): макс. 16 кВт; НК32: макс. 43 кВт; НКМ32 (Kvs 18,0): макс. 40,5 кВт.				
Мощность (при $\Delta T=20$ °С, $\Delta p=100$ мбар)	НК25: макс. 46 кВт; НКФ25: макс. 25 кВт; НКМ25 (Kvs 6,3): макс. 32 кВт; НК32: макс. 86 кВт; НКМ32 (Kvs 18,0): макс. 81 кВт.				
Давление открытия обратного клапана	10 мбар				
Номинальный размер	НК25, НКМ25, НКФ25: DN25; НК32, НКМ32: DN32				
Kvs (только для НКМ25/НКФ25)	НКМ25: 6,3; НКФ25: 3,8; НКМ32: 18,0				
Рабочая среда	Вода/водно-гликолевые смеси в соответствии с VDI 2035 (гликоль до 30%)				
Электрические подключения					
Электропитание	см. отдельную документацию насосов и сервоприводов				
Размеры					
В x Ш x Г в изоляции	300 x 370 x 240 мм				
Межосевое расстояние	125 мм				
Вес		без упаковки		в упаковке	
		см. таблицы на стр. 2		примерно на 0,5 кг больше	
Резьбовые подключения					
к отопительным контурам (верхние)	НК25, НКМ25, НКФ25: 1½"НР и фитинги: 1½"НГ x 1"ВР; НК32, НКМ32: 2"НР и фитинги: 2"НГ x 1¼"ВР				
к котловому контуру (нижние)	1½"НР с плоскими уплотнениями для DN25 и DN32				
Материалы					
Трубные элементы	трубчатая сталь с покрытием				
Арматура	латунь CW617N				
Уплотнения	AFM34				
Изоляционный кожух	EPP (вспененный полипропилен)				
Обратный клапан	POM, NBR, нержавеющая сталь				
Пластмассы	ударопрочные и температуропрочные				
Уплотнительные кольца	EPDM				
Кронштейн для настенного монтажа	Листовая сталь, оцинкованная				
Моменты затяжки					
		¾": 35 Нм; 1": 55 Нм; 1¼": 90 Нм; 1½": 130 Нм; 2": 190 Нм			
Циркуляционные насосы		Технические характеристики циркуляционных насосов см. в соотв. документации.			
Приводы		Технические данные приводов см. в соответствующей документации.			

Гидравлические характеристики		коллекторы VB25/32			
Макс. рабочее давление	6 бар				
Температура рабочей среды	от 2 °С до 110 °С				
Расход	до 3 м³/ч				
Мощность	макс. 70 кВт (при скорости потока V=1м/с и $\Delta T=20$ °С)				
Рабочая среда	Вода/водно-гликолевые смеси в соответствии с VDI 2035 (гликоль до 30%)				
Номинальный диаметр	DN32				
Kvs	VB25/32-2: 20	VB25/32-3: 21	VB25/32-4: 24	VB25/32-5: 24	
Размеры В x Ш x Г в изоляции	См. раздел "Габаритные размеры"				
Вес		без упаковки		в упаковке	
		см. данные в таблицах		примерно на 0,5 кг больше	
Резьбовые подключения					
к отопительным контурам (верхние)	1½" через накидную гайку с плоскими уплотнениями				
к котловому контуру (нижние)	1½" НР с плоскими уплотнениями				
Материалы					
Корпус коллектора	трубчатая сталь				
Накидная гайка/заглушка	латунь CW617N				
Плоские уплотнения	EPDM				
Изоляция	EPP				

Конструкция

- 1 Шаровый кран (обратный трубопровод)
- 2 Шаровый кран с обратным клапаном (подающий трубопровод)
- 3 Циркуляционный насос
- 4 Распорная трубка
- 5 Привод
- 6 3-х ходовой смеситель
- 7 Байпас
- 8 Коллектор
- A Обратный трубопровод отопительного контура
- B Подающий трубопровод отопительного контура
- C Обратный трубопровод котлового контура
- D Подающий трубопровод котлового контура

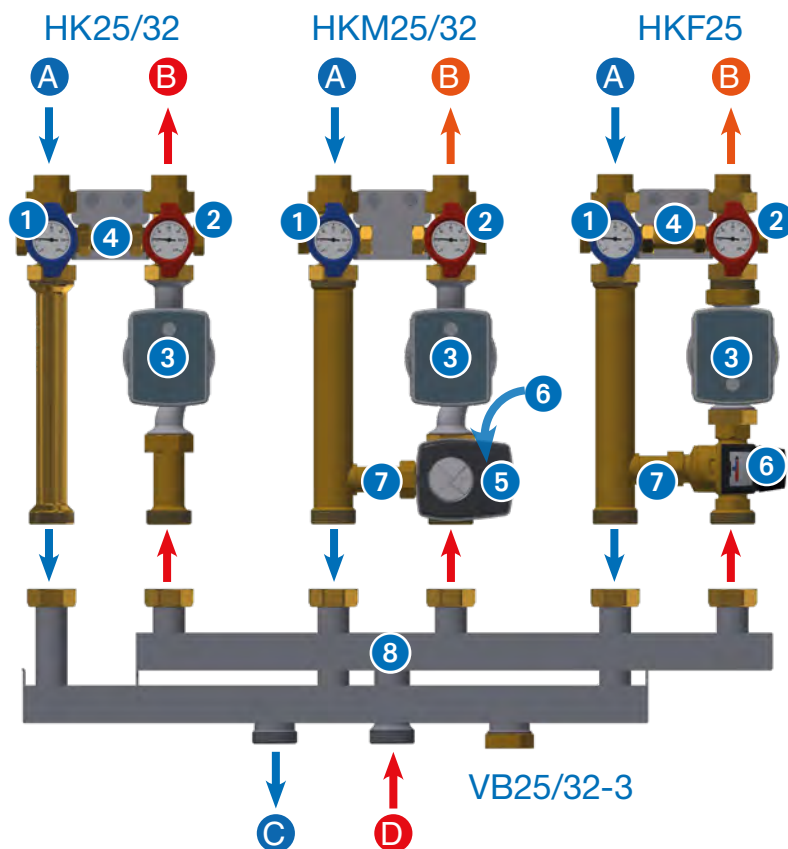

Теплоизоляционный кожух

Запатентованная трехсекционная изоляция модулей FlowBox DN25 и DN32 и коллектора VB25/32 обеспечивает термоизоляцию в соответствии со строгими требованиями EnEV (Немецкий Закон об Энергосбережении).

Тыльная секция:

Кабельные каналы для скрытой прокладки кабеля;
Звукоизоляция

Фронтальная секция:

Защита от воздействий внешней среды;
Вентиляция электроники насоса через прорези в верхней и нижней части секции



Изоляция коллектора:

Термическое разделение подающей и обратной камер

Средняя секция:

Защита чувствительной электроники насоса от теплового воздействия гидравлических компонентов насосного модуля

Варианты монтажа коллекторов и насосных модулей

Коллекторы VB25/32 имеют 3 штуцера для подключения к котловому контуру: два крайних для обратного трубопровода, средний для подающего. В зависимости от расположения котла один из крайних штуцеров может быть заглушен.

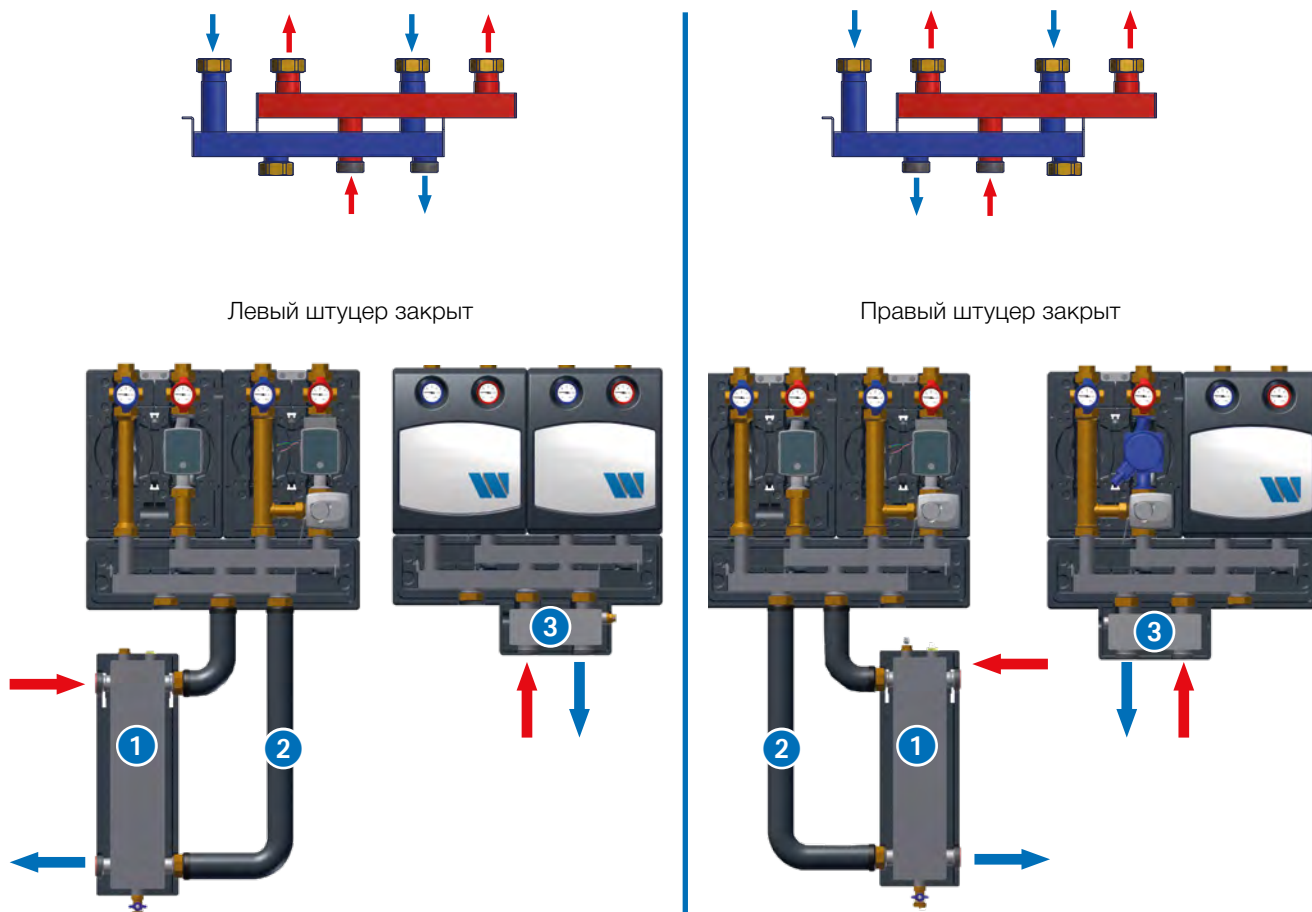

Гидравлические стрелки



HW80/120 и RB-HW80/120-VB25/32

Гидравлическая стрелка в изоляции из EPP.

RB-HW: комплект изолированных патрубков для подключения гидравлической стрелки HW80/120 к насосным модулям FlowBox DN25-32 или к коллекторам VB25/32.

Модель	Артикул	Исполнение	Вес
HW 80/120	10010376	4 м³/ч, 44 кВт ($\Delta t = 10^\circ\text{C}$)	6,45 кг
RB-HW 80/120-VB25/32	10010378	комплект патрубков	2,4 кг



HW-Q60/80

Компактная гидравлическая стрелка в изоляции из EPP для прямого подключения к насосным модулям FlowBox DN25-32 или коллекторам VB25/32 через накидные гайки 1½".

Модель	Артикул	Исполнение	Вес
HW-Q60/80 1½"	10010424	1,5 м³/ч 18 кВт ($\Delta t = 10^\circ\text{C}$)	2,66 кг

Перестановка подающей и обратной линии

В стандартной комплектации подающая линия насосных модулей расположена с правой стороны. Обратную и подающую линии насосных модулей НКМ25/32 и НКФ25 можно поменять местами (см. инструкцию по эксплуатации). Для подключения насосных модулей с измененным порядком подающей и обратной линии к коллектору VB25/32, необходимо повернуть его на 180° (как показано на рисунке ниже).

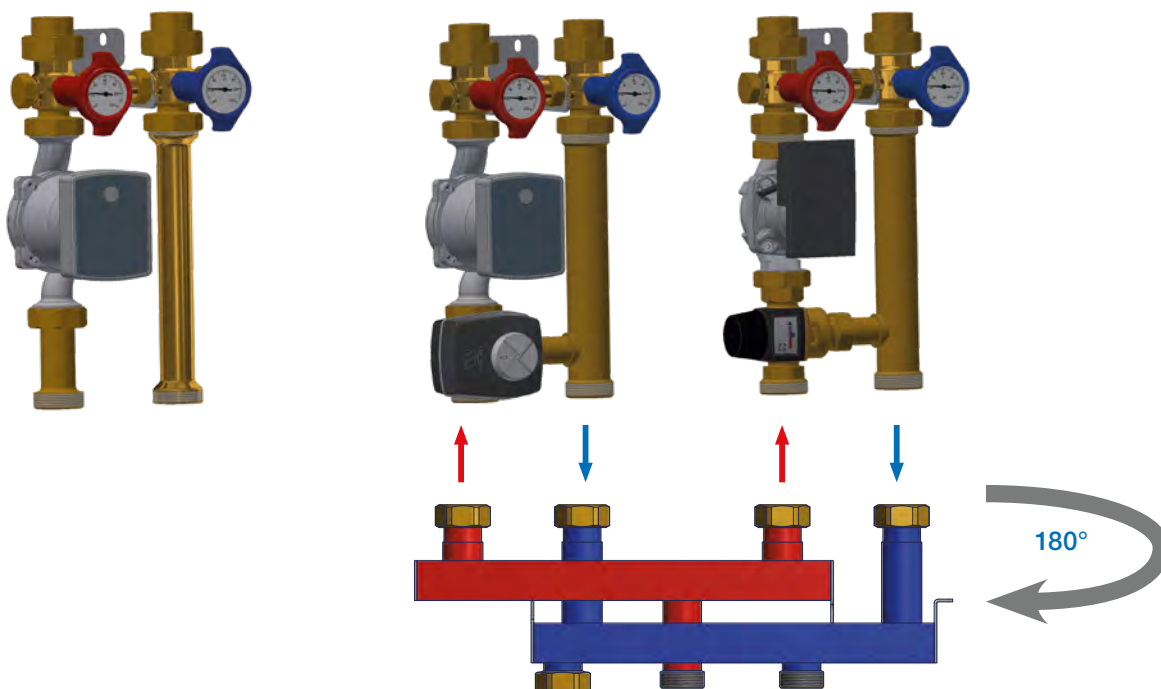

Диаграммы

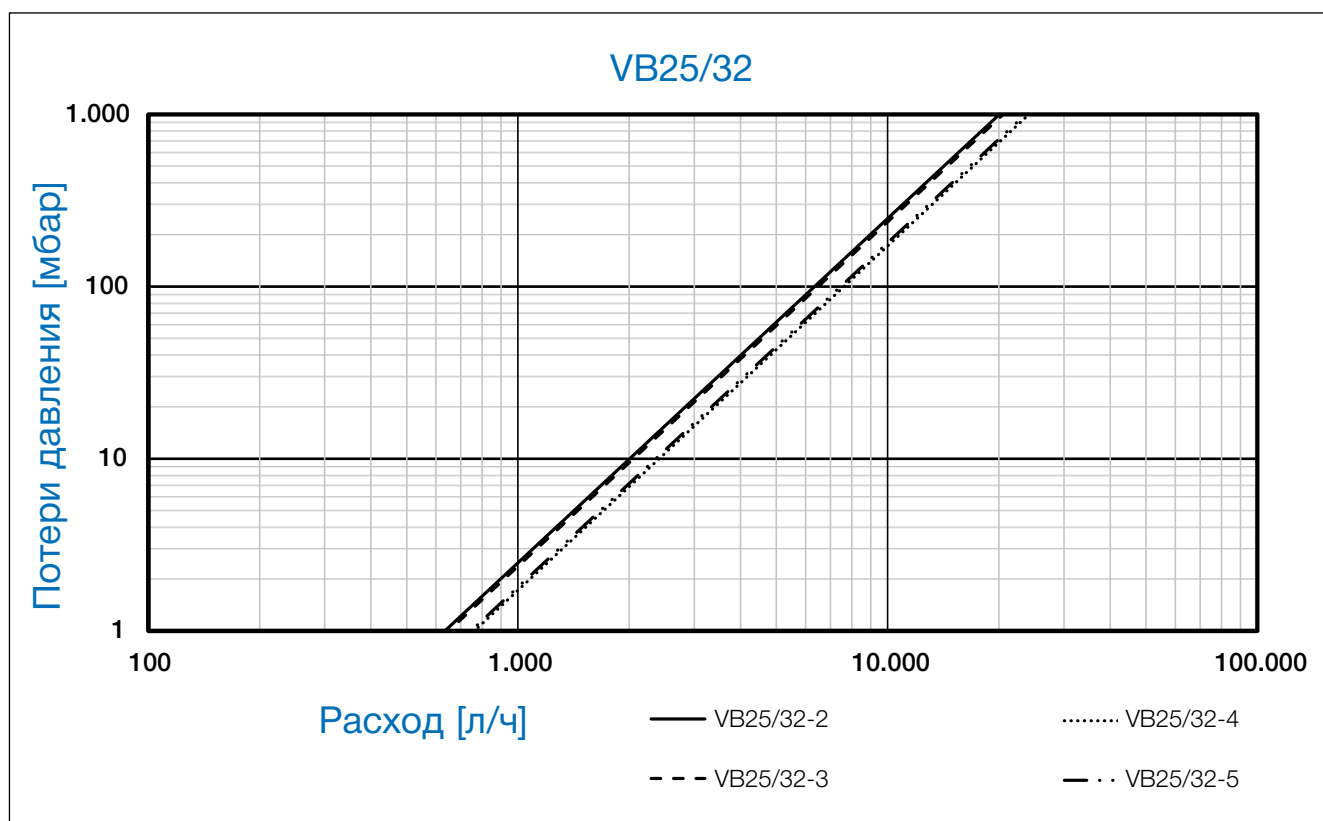

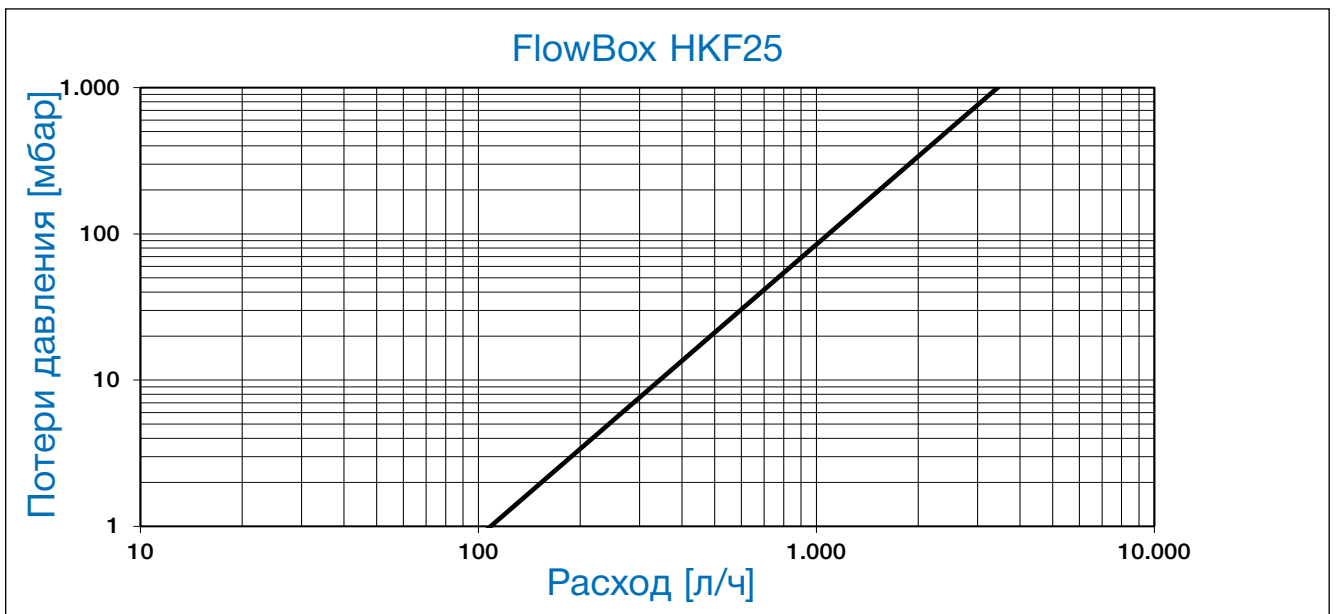
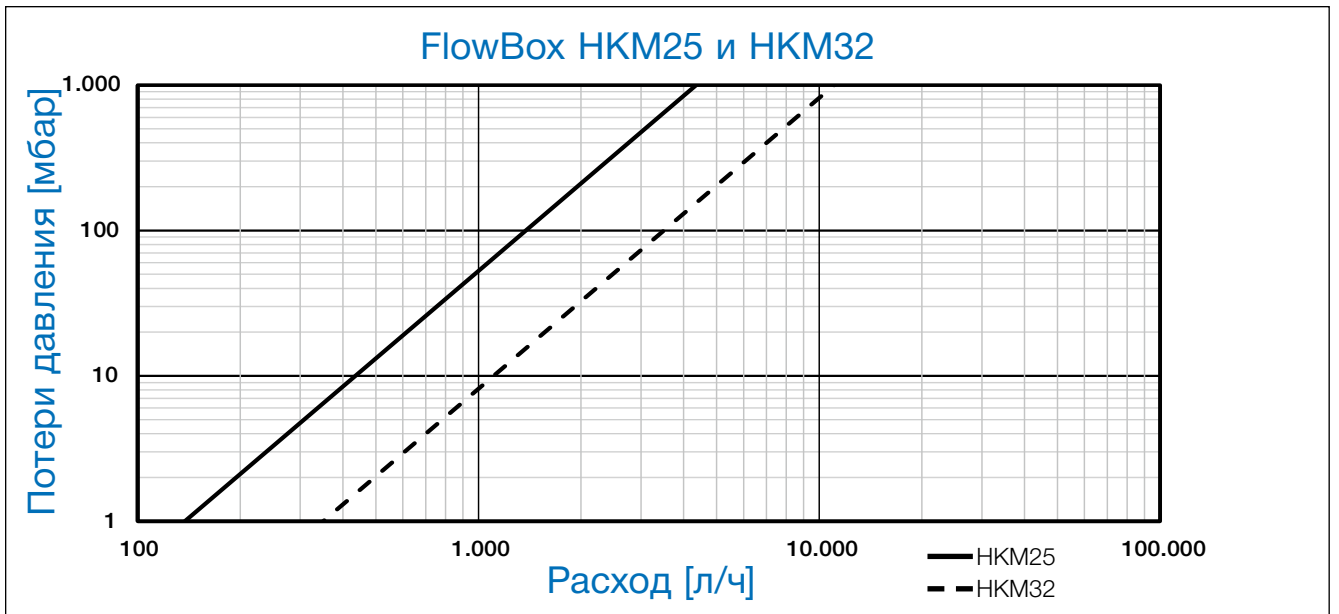
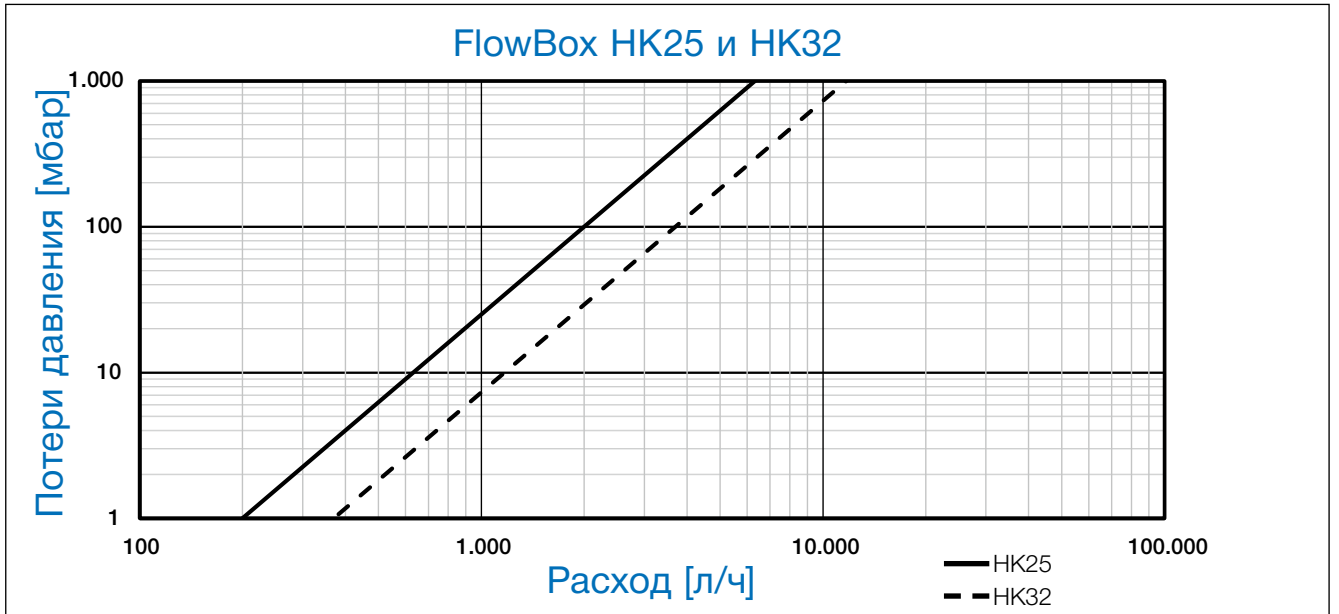

Габаритные размеры [мм]

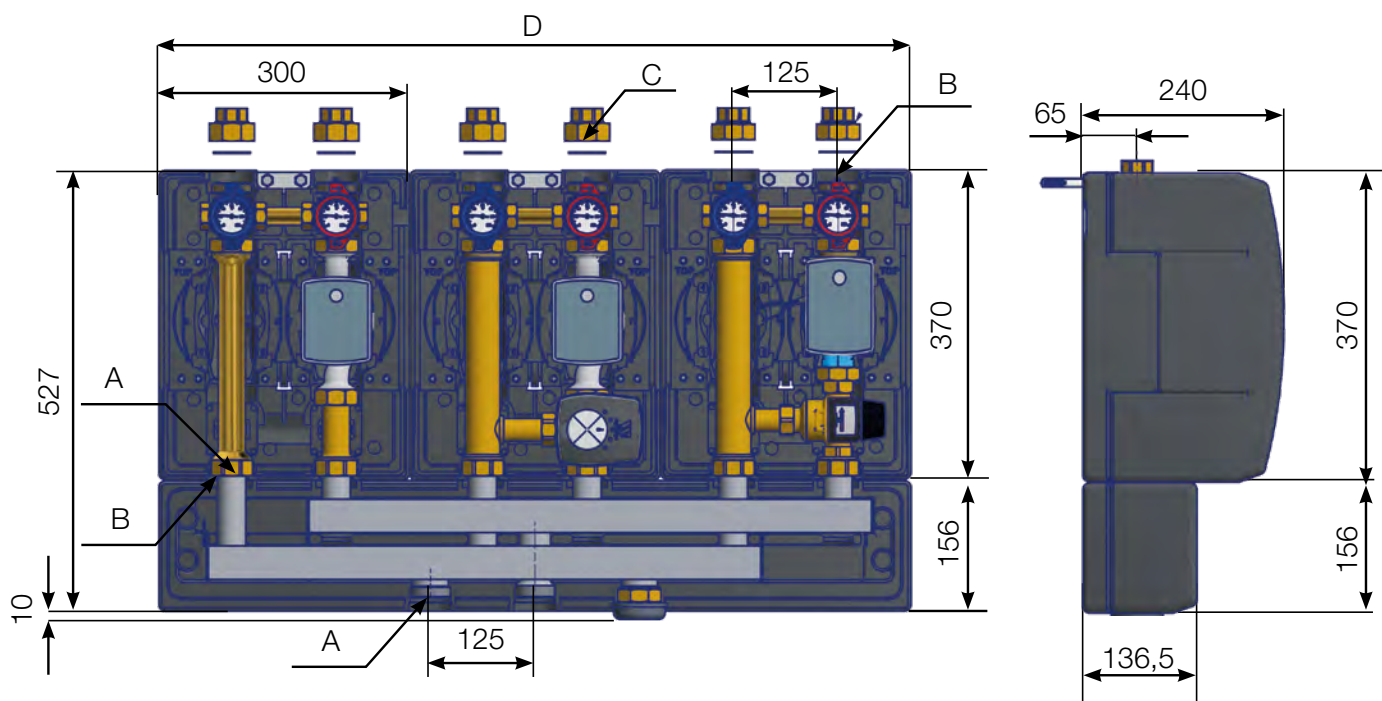

Модель	DN	A	B	C	D
HK25, HKM25	DN25	1½" HP	1½"HP	1½" НГ x 1" BP	
HKF25	DN25	1½" HP	1½"HP	1½" НГ x 1" BP	
HK32, HKM32	DN32	1½" HP	2"HP	2" НГ x 1¼" BP	
VB25/32-2	DN25..32	1½" HP	1½"HP		600мм
VB25/32-3	DN25..32	1½" HP	1½"НГ		900мм
VB25/32-4	DN25..32	1½" HP	1½"НГ		1200мм
VB25/32-5	DN25..32	1½" HP	1½"НГ		1500мм

HP = наружная резьба; BP = внутренняя резьба; НГ = накидная гайка

Все тексты и изображения в данной брошюре (тех. паспорте) служат исключительно для информационных целей и не влекут за собой ответственности со стороны Watts Industries. Watts Industries оставляет за собой право на проведение технических и конструктивных изменений своей продукции без предварительного уведомления. Гарантия: все виды приобретения нашей продукции и договоры купли-продажи предполагают признание покупателем «Общих правил ведения бизнеса и условий поставки», которые можно найти на сайте www.wattswater.de/agb. Watts не признает любые отличия или дополнения к вышеназванным «Общим правилам ведения бизнеса и условий поставки», сообщенные покупателю ответственными лицами компании Watts в любой форме кроме письменного согласия.

WATTS®

Watts Industries Deutschland GmbH
 Godramsteiner Hauptstr. 167 • 76829 Landau • Deutschland
 Tel. +49 63 41 96 56-0 • Fax +49 63 41 96 56-560
 WIDE@wattswater.com • www.wattsindustries.ru