

MODES DESCRIPTION



- Basic electronic thermostat to be used on water floor heating systems controlled by actuators.
- Silent (triac output), to be connected directly to actuators (see connecting drawing on the installation sheet) or to our Modular connecting system. (In this case please refer to the connecting box datasheet)

LED INDICATOR

Red: Heating indication

LED indicator

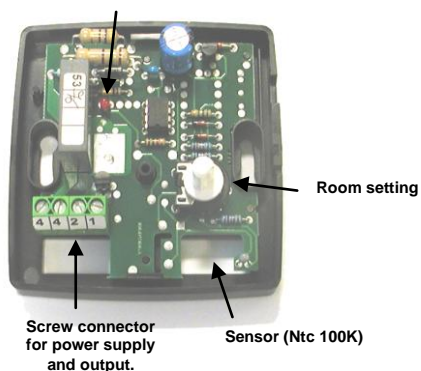

TECHNICAL CHARACTERISTICS

Measured temperature precision	0.1°C (or 0.2°F)
Operating temperature	0°C - 50°C (or 32°F - 122°F)
Setting temperature range	5°C - 30°C (or 41°F - 86°F)
Regulation characteristic.	Static differential 0.5°K
Electrical Protection	Class II - IP30
Power Supply	230 VAC +/- 10%
Output	TRIAC output 230 VAC, 75W max.
Norms and homologation:	EN 60730-1 : 2003 EN 61000-6-1 : 2002 EN 61000-6-3 : 2004 EN 61000-4-2 : 2001
Your thermostat has been designed in conformity with the following standards or other normative documents:	Low voltage 2006/95/CE EMC 2004/108/CE

FONCTION et DESCRIPTION



- Thermostat électronique destiné à la régulation de plancher chauffant à circulation d'eau.
- Thermostat à commande silencieuse (TRIAC). Peut piloter directement une ou plusieurs électrovannes.
- Il peut aussi être raccordé à un de nos systèmes de connexion pour plancher chauffant.

VOYANT D'ETAT

Rouge fixe: Thermostat en chauffe

Voyant d'état

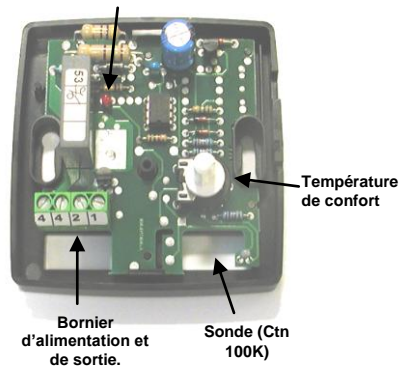

TECHNICAL CHARACTERISTICS

Précision de mesure	0.1°C
Température de fonctionnement	0°C - 50°C
Plage de réglage de la température d'ambiance.	5°C - 30°C
Caractéristique de régulation.	hystérésis de 0.5°K
Protection	Class II - IP30
Alimentation	230 VAC +/- 10%
Sortie	TRIAC 230 VAC, 75 W max.
Normes et homologation:	EN 60730-1 : 2003 EN 61000-6-1 : 2002 EN 61000-6-3 : 2004 EN 61000-4-2 : 2001
Votre thermostat a été conçu pour répondre aux normes et directives européennes suivantes:	Basse tension 2006/95/CE CEM 2004/108/CE

BETRIEBSARTEN



- Elektronischer Raumthermostat zum Ansteuern von Stellantrieben für Warmwasser-Flächenheizungen
- Arbeitet geräuschlos mittels Triac. Direkter Anschluss der Stellantriebe (siehe bebilderten Anschlussplan) oder Anschluss über Elektrische Regelverteiler (Anschlussplan gemäß Bedienungsanleitung des elektrischen Regelverters).

LED ANZEIGE

Rot: Heizbetrieb (Wärmebedarf)

LED

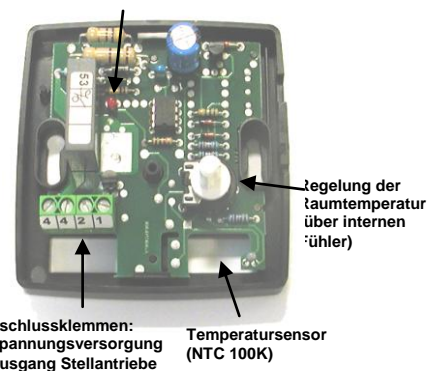

TECHNISCHE DATEN

Genauigkeit der gemessenen Temperatur	0,1 °C (oder 0,2 °F)
Betriebstemperatur	0 - 50 °C (oder 32 - 122 °F)
Einstellbereich Raumtemperatur	5 - 30 °C (oder 41 - 86 °F)
Regelverhalten	Differenzregler 0,5 K
Schutzart	Schutzklasse II - IP 30
Betriebsspannung	230 VAC +/- 10%
Ausgang	TRIAC 230 VAC, max. 75 W
Normen und Zulassungen:	EN 60730-1 : 2003 EN 61000-6-1 : 2002 EN 61000-6-3 : 2004 EN 61000-4-2 : 2001
Ihr Thermostat hat in Übereinstimmung mit den folgenden Normen oder anderen normativen Dokumenten konzipiert:	Niederspannung 2006/95/CE EMC 2004/108/CE

FUNCTIES EN BESCHRIJVING



- Electronische thermostaat voor het regelen van een vloerverwarmingssysteem.
- Geruisloos door TRIAC. Kan direct aangesloten worden op één of meerdere stelmotoren of via een Watts aansluitbox.

LED INDICATOR

Rood : Indicatie verwarming

LED indicator

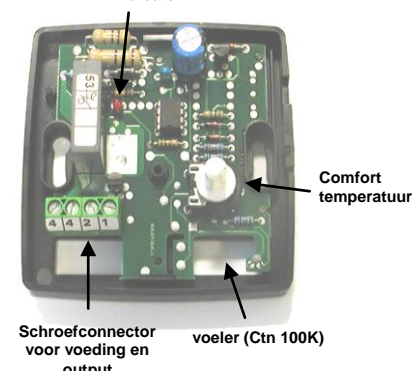

TECHNISCHE KARAKTERISTIEKEN

Meetnauwkeurigheid	0.1°C
Keuze temperatuur tussen	0°C - 50°C
Regeling omgevingstemperatuur tussen	5°C - 30°C
Eigenschap van verschillende regelingen.	hysteresis van 0.5°K
Bescherming	Klasse II - IP30
Voeding	230 VAC +/- 10%
Uitgang	TRIAC 230 VAC, 75 W max.
Normen en homologatie:	EN 60730-1 : 2003 EN 61000-6-1 : 2002 EN 61000-6-3 : 2004 EN 61000-4-2 : 2001
Uw thermostaat is ontworpen in overeenstemming met de volgende normen of andere normatieve documenten:	Lage spanning 2006/95/CE EMC 2004/108/CE

E**WFHT BASIC 230V****DESCRIPCIÓN DE MODOS**

- Termostato electrónico simple para sistemas de calefacción por suelo radiante controlado por actuadores.
- Contacto silencioso (Triac), para conectar directamente los actuadores (ver esquema de conexiones en la hoja de instalación) o nuestro módulo de conexiones

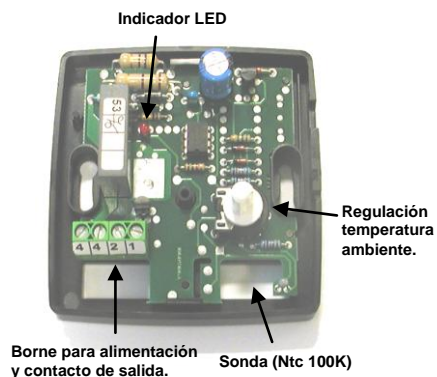
INDICADOR LED**Rojo:** Indicación de calefacción**CARACTERÍSTICAS TECNICAS**

Precisión en la medición de la temperatura	0.1°C (0.2°F)
Temperatura de trabajo	0°C - 50°C (32°F - 122°F)
Regulación de la temperatura	5°C - 30°C (41°F - 86°F)
Características de la regulación	Diferencial estático 0.5°K
Protección eléctrica	Class II - IP30
Alimentación	230 VAC +/- 10%
Potencia de contactos	TRIAC 230 VAC, NC 75 W max.
Normas y homologación:	EN 60730-1 : 2003 EN 61000-6-1 : 2002 EN 61000-6-3 : 2004 EN 61000-4-2 : 2001
El termostato ha sido diseñado de conformidad con las siguientes normas u otros documentos normativos:	De baja tensión 2006/95/CE EMC 2004/108/CE

I**WFHT BASIC 230V****DESCRIZIONE**

- Termostato elettronico per la regolazione degli impianti di riscaldamento a pannelli radianti.
- Termostato con comando silenzioso (TRIAC). Può pilotare una o più elettrovalvole e può anche essere collegato ad uno dei nostri sistemi modulari di regolazione serie WFHC per impianti di riscaldamento a pannelli radianti.

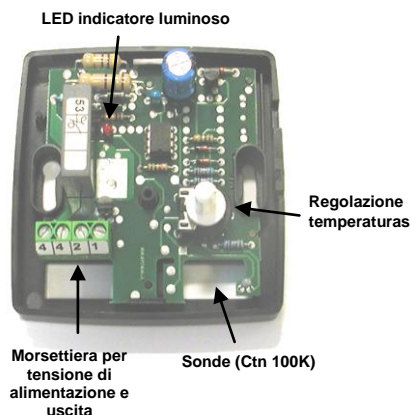
LED INDICATORE**Rosso:** Indicatore di riscaldamento**CARATTERISTICHE TECNICHE**

Grado di precisione	0.1°C
Temperatura operativa	0°C - 50°C
Campo di regolazione temperatura Comfort	5°C - 30°C
Caratteristica regolazione	isteresi 0.5°K
Classe e Grado di protezione	Class II - IP30
Alimentazione	230 VAC +/- 10%
Uscita	TRIAC 230 VAC, 75 W max.
Norme e omologazione:	EN 60730-1 : 2003 EN 61000-6-1 : 2002 EN 61000-6-3 : 2004 EN 61000-4-2 : 2001
Il termostato è stato progettato in conformità alle seguenti norme o altri documenti normativi:	Bassa tensione 2006/95/CE EMC 2004/108/CE

FIN**WFHT BASIC 230V****TOIMINNAN KUVAUS**

- Elektroninen termostaatti vesikiertoisen lattialämmityksen toimilaitteiden ohjaamiseen
- Äänetön (Triac lähtösignaali)
- Mahdollisuus kytkeä joko suoraan toimilaitteisiin tai kytkentäkotelon kautta.

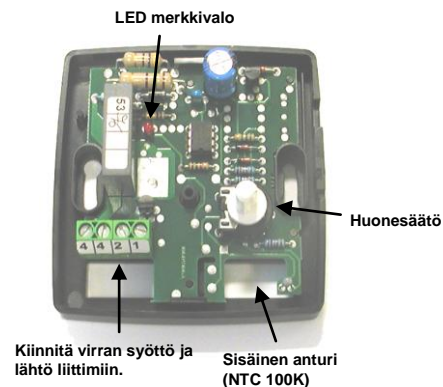
LED MERKKIVALO**Punainen:** lämmitys käynnissä**TECHNICAL CHARACTERISTICS**

Lämpötilan säätötarkkuus:	0.1°C
Käyttölämpötila:	0°C - 50°C
Säätölämpötila:	5°C - 30°C
Säätöominaisuus:	Staattisella erotuksella 0.5 °C
Sähkösuojaus:	Class II - IP30
Käyttöjännite:	230 VAC +/- 10%
Lähtevä signaali:	Triac kosketin 230 VAC, max. 75 W
Normit ja homologation:	EN 60730-1 : 2003 EN 61000-6-1 : 2002 EN 61000-6-3 : 2004 EN 61000-4-2 : 2001
Sinun termostaatti on suunniteltu mukaisesti seuraavien standardien tai muiden normatiivisten asiakirjojen	Matala jännite 2006/95/CE EMC 2004/108/CE

RU**WFHT BASIC 230V****ФУНКЦИИ**

- Электронный комнатный термостат для систем напольного отопления (теплые полы), управляемых коллекторными сервоприводами
- Бесшумная работа при помощи триак-контакта. Термостат может подключаться напрямую к сервоприводам (см. схему подключения) или через управляющие модули (см. инструкцию управляющих модулей).

ПОКАЗАНИЯ ДИОДА**Красный:** Нагрев**ТЕХНИЧЕСКИЕ ХАРАКТЕРИСТИКИ**

Точность измерения температуры	0,1 °C
Рабочая температура	0 - 50 °C
Пределы регулирования	5 - 30 °C
Тип регулирования	гистерезис 0,5 K
Степень защиты	Класс II - IP 30
Электропитание	230 В +/- 10%
Выход	Триак контакт 230 В, макс. 75 Вт
Соответствие нормам:	EN 60730-1 : 2003 EN 61000-6-1 : 2002 EN 61000-6-3 : 2004 EN 61000-4-2 : 2001
Ваш термостат разработан в соответствии со следующими стандартами или нормативными документами:	2006/95/CE (низковольтное электрооборудование), EMC 2004/108/CE (электромагнитная совместимость)

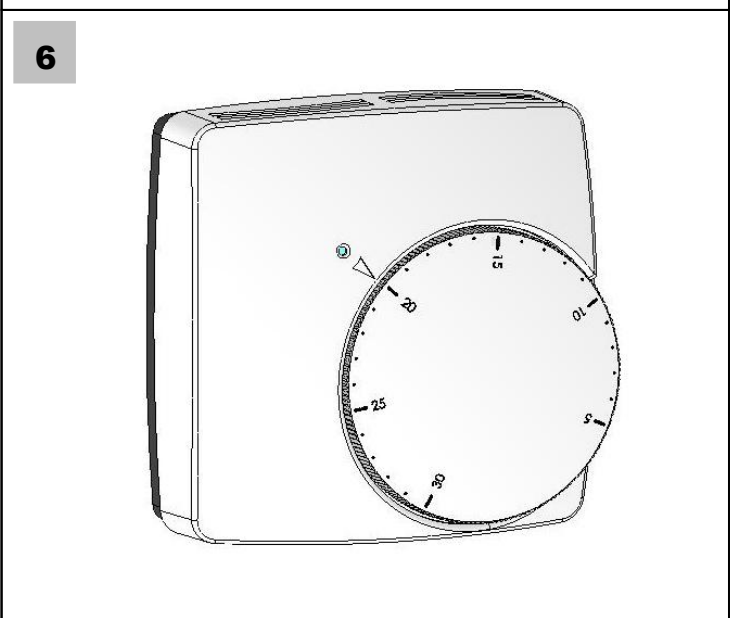
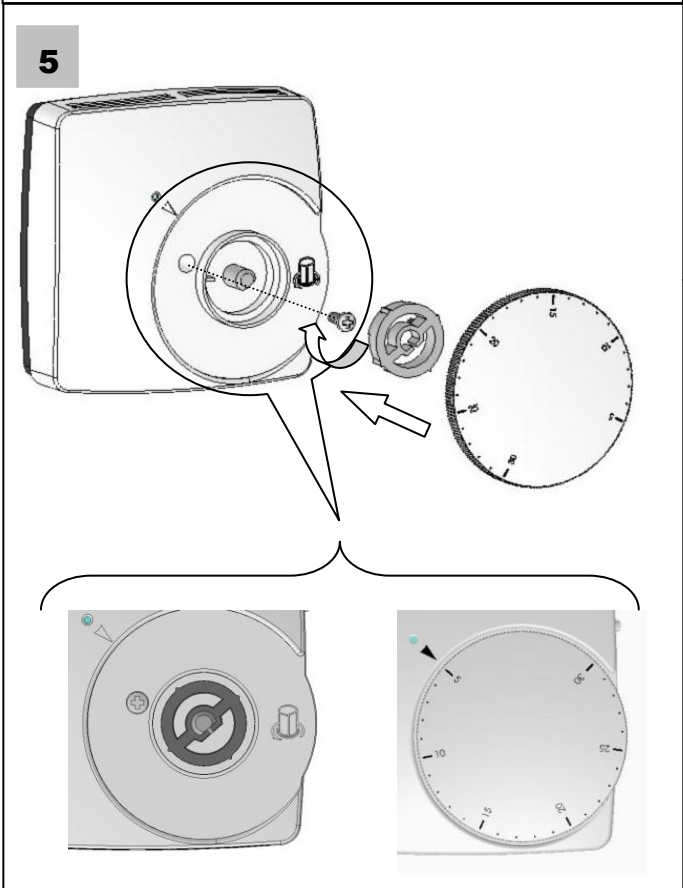
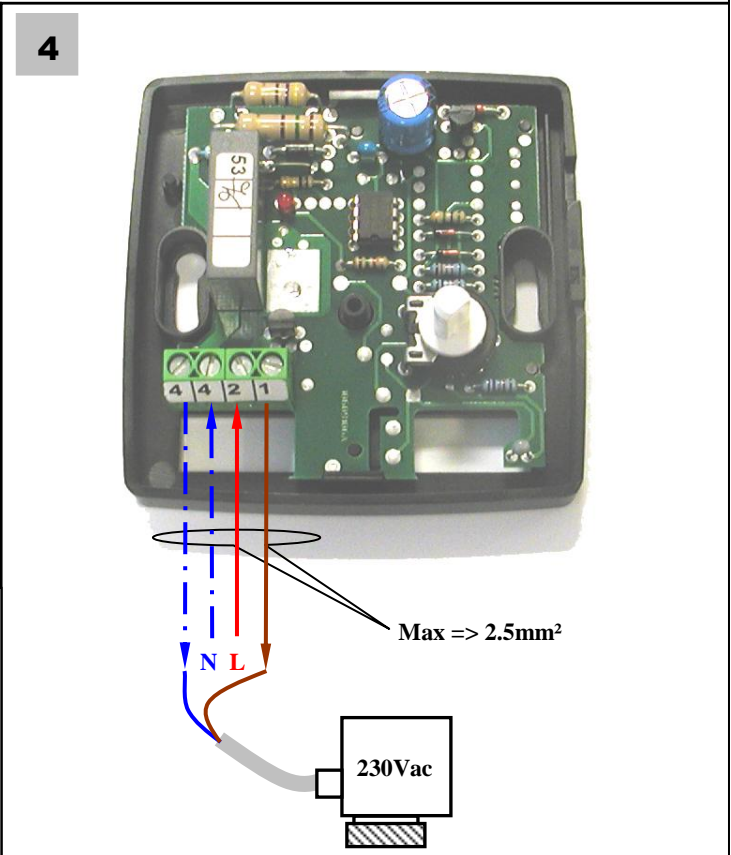
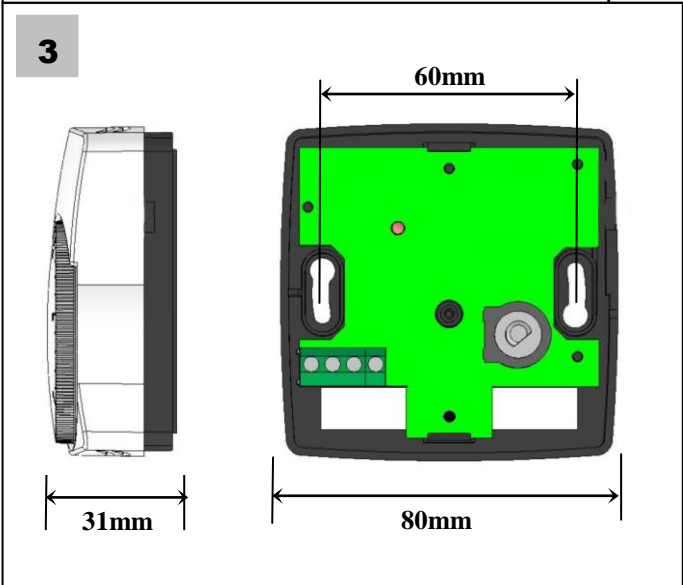
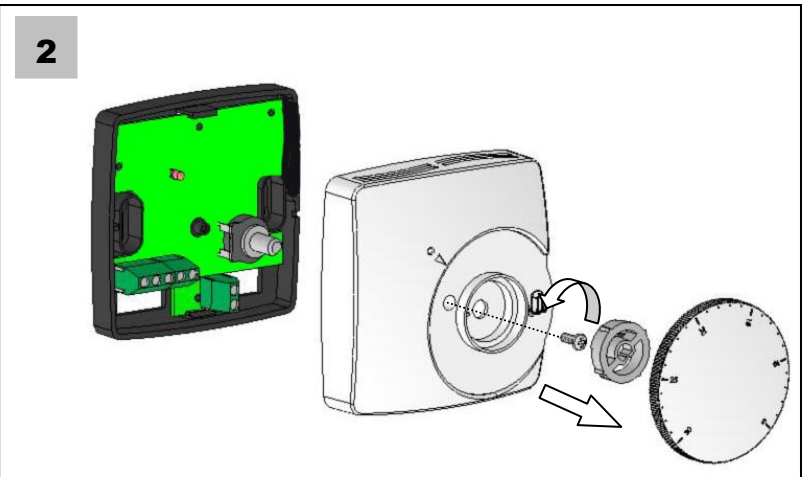
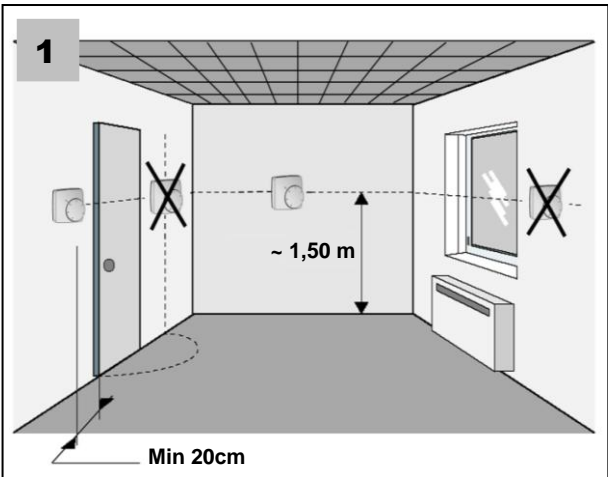

F Limitation **GB** Limitation **DE** Begrenzung **I** Limitazione **E** Limitación **RU** Ограничение пределов регулирования
P Limitação **NL** Begrenzing **FIN** Kalibrointi **SE** Begränsning **N** Begrensning

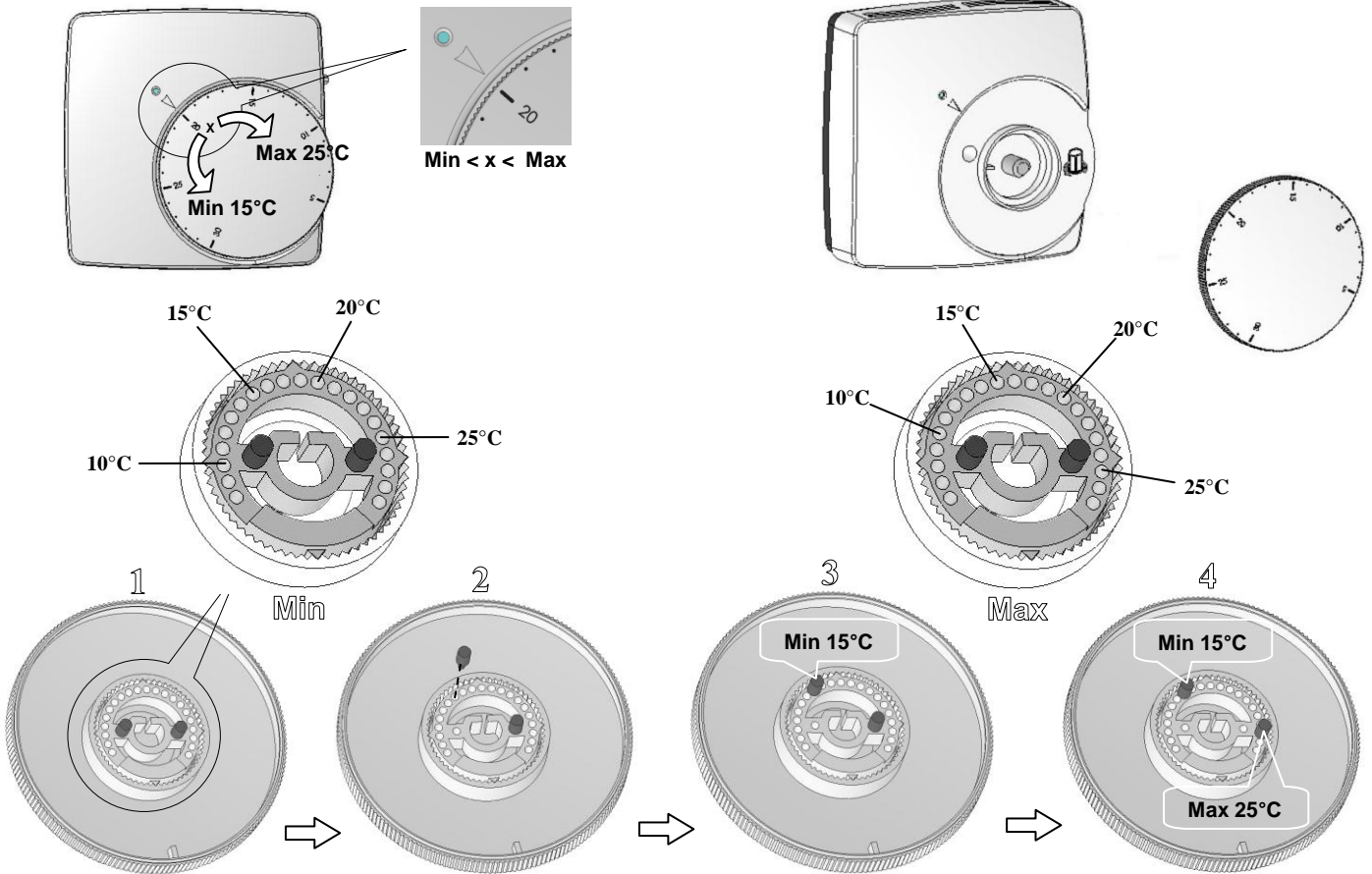

F Calibration **GB** Calibration **DE** Kalibrierung **I** Calibrazione **E** Calibración **RU** Калибровка регулировочной ручки
P Calibração **NL** Calibratie **FIN** Säädön Rajoitus **SE** Kalibrering **N** Kalibrering

