

# BT-CT02

Central Unit WIFI  
WATTS Vision® System

<b>EN</b>	Installation and user guide .....	2-24
<b>DE</b>	Installations- und Bedienungsanleitung .....	26-48
<b>FR</b>	Guide d'installation et d'utilisation .....	50-72
<b>NL</b>	Installatie- en gebruikersgids.....	74-96
<b>IT</b>	Guida all'installazione e all'uso .....	98-120
<b>ES</b>	Guía de instalación y uso .....	122-144
<b>DA</b>	Installations- og brugervejledning .....	146-168
<b>SV</b>	Installations och användaranvisningar .....	170-192
<b>NO</b>	Installasjons- og brukerhåndbok .....	194-216
<b>FI</b>	Asennus- ja käyttöopas .....	218-240



## TABLE OF CONTENT

<b>General information .....</b>	<b>3</b>
<b>1. Presentation .....</b>	<b>4</b>
<b>2. Installation .....</b>	<b>5</b>
2.1 Installation sequence	
2.2 Install your central	
2.2.1 Wall mounting	
2.2.2 Table installation (with optional mini USB cable – sold separately)	
2.3. Main screen icons	
2.3.1 General pictograms	
<b>3. Settings.....</b>	<b>7</b>
3.1 Main menu	
3.2 Adjust time / user settings	
3.3 Configure your house	
3.4 Pair your devices to the central	
<b>4. Hydraulic system pairing .....</b>	<b>11</b>
<b>5. Installation types (heating/cooling) .....</b>	<b>13</b>
<b>6. Set up Wifi connection for remote control .....</b>	<b>15</b>
<b>7. Heating/cooling devices management &amp; programming.....</b>	<b>16</b>
7.1 Programming your devices	
7.2 Lighting devices management	
7.3 ON/OFF devices management	
<b>8. Maintenance .....</b>	<b>21</b>
<b>9. Technical characteristics .....</b>	<b>21</b>
<b>10. EU Declaration of conformity .....</b>	<b>22</b>
<b>11. Compatible devices .....</b>	<b>23</b>

## GENERAL INFORMATION

### Safety warnings and operating instructions

- This product should be installed preferably by a qualified professional. Subject to observation of the above terms, the manufacturer shall assume the liability for the equipment as provided by legal stipulations. All instructions in this Installation & Operation manual should be observed when working with the controller.
- Failures due to improper installation, improper use or poor maintenance are voiding manufacturer liability
- Any attempt to repair voids the responsibility and the obligation to guarantee and replacement from the manufacturer.



### Disposal and recycling information

The full text of the EU declaration of conformity is available at the following internet address: [www.wattswater.eu](http://www.wattswater.eu)

- 2012/19/EU (WEEE directive): Products marked with this symbol cannot be disposed of as unsorted municipal waste in the European Union. For proper recycling, return this product to your local supplier upon the purchase of equivalent new equipment, or dispose of it at designated collection points. For more information see: [www.recyclethis.info](http://www.recyclethis.info)
- 2006/66/EC (battery directive): This product contains a battery that cannot be disposed of as unsorted municipal waste in the European Union. See the product documentation for specific battery information. The battery is marked with this symbol, which may include lettering to indicate cadmium (Cd), lead (Pb), or mercury (Hg). For proper recycling, return the battery to your supplier or to a designated collection point. For more information see: [www.recyclethis.info](http://www.recyclethis.info)

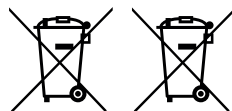

## 1. PRESENTATION

Thank you for choosing **WATTS Vision®**, a Wireless communication system for controlling heating and cooling system. It allows multi zones management (up to 50) of your electrical and hydraulic heating system.

The central unit, main characteristics:

- Touch screen
- Interface via internet (WiFi)
- Wall mountable with power supply 85-265VAC (50-60) Hz
- Table mountable with supplied bracket and mini USB power supply (0-5V) (sold separately)
- Back up Battery for installation operation of 1 hour maximum
- RF Communication only with **WATTS Vision®** devices (up to 40m internal, extendable with repeater)
- Able to manage up to 50 zones or rooms and 4 main supply circuits with a dedicated pump or boiler on each
- Multiple heating /cooling devices control
- SD Card slot for updating software
- Intuitive menus for devices management

Content of the packaging:

- central unit
- 230V Flush mounted power supply
- wall/table support
- CE conformity declaration
- Installation and user guide

## 2. INSTALLATION

### 2.1 Installation sequence

Please follow the set-up sequence below;

**STEP 1** Install your central unit (see 2.2 Install your central)

**STEP 2** Create your house / create and name your rooms (see 3.3 Configure your house – page 10). Please note when pairing the BT-M6Z02 RF with the central unit, the rooms are automatically created according to the number of RF thermostats.

**STEP 3** Pair your devices to the central controller / allocate them to the appropriate rooms (see 3.4 Pair your devices to the central – page 11) **Please charge the central unit for at least 1 hour before pairing the devices already mounted**

**STEP 4** Personalise your central unit user settings (see 3. Settings – pages 7 to 11)

**STEP 5** Set up Wifi for remote control of your system via smart-phone / tablet (see 6. Set up Wifi control – page 15)

**STEP 6** Program your devices so that they work on a time schedule (see 7. Heating /

Cooling Device Management – page 16)

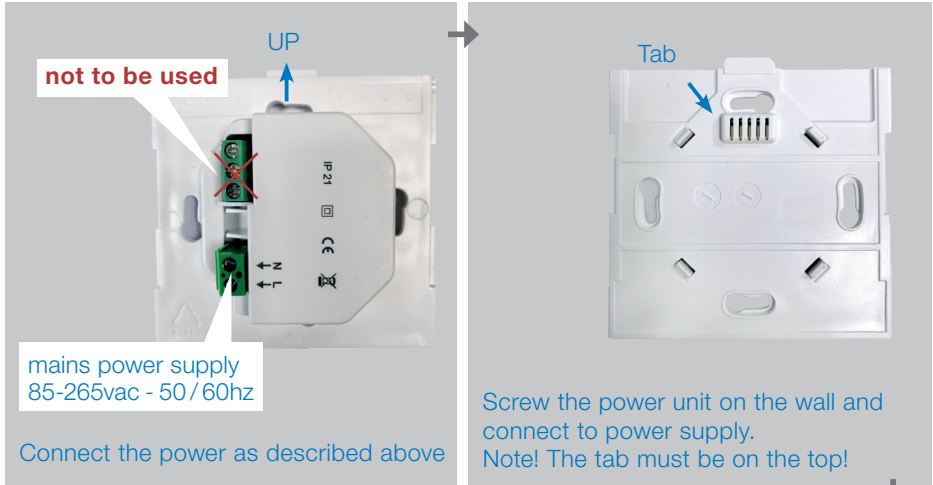

## 2.2 Install your central

### 2.2.1 Wall mounting

### 2.2.2 Table installation (with optional mini USB cable – sold separately)

Connect the central unit with the mini USB cable (5V, 1A) and then mount the leg support on it and put the switch on ON position. The central unit is ready for operation.





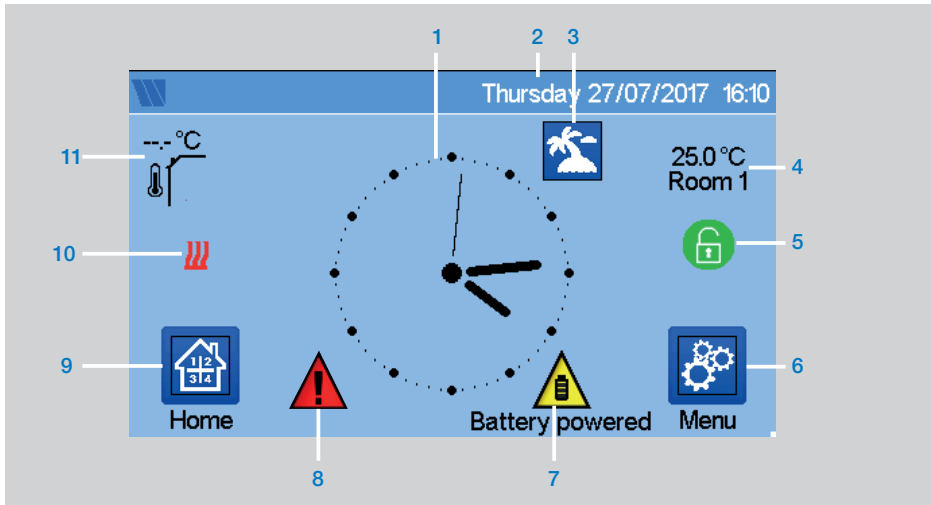

### 2.3 Main screen icons description



- 1 Display the time or the ambient T° of the room or zone. Make your choice by pressing on the central part of the screen
- 2 Date
- 3 Holidays mode status.
- 4 Display the ambient temperature in desired room.
- 5 Screen lock. Long press toggles between locking / unlocking.
- 6 Main menu.
- 7 The device is working on battery (! only for settings and pairing).
- 8 Error flag – press to access RF, limits, alarms, battery anomalies.
- 9 Rooms access (if Central is locked – cannot change settings).
- 10 Boiler status displayed if connected to the Central.
- 11 Outside sensor temperature (Require Outdoor sensor device)

#### 2.3.1 General pictograms and actions

-  To return to the main screen.
-  To return to the previous screen.
-  The buttons with a red point requires a long press (min 5s)

-  short press
-  long press (min 5s)

### 3. SETTINGS

#### 3.1 Main menu

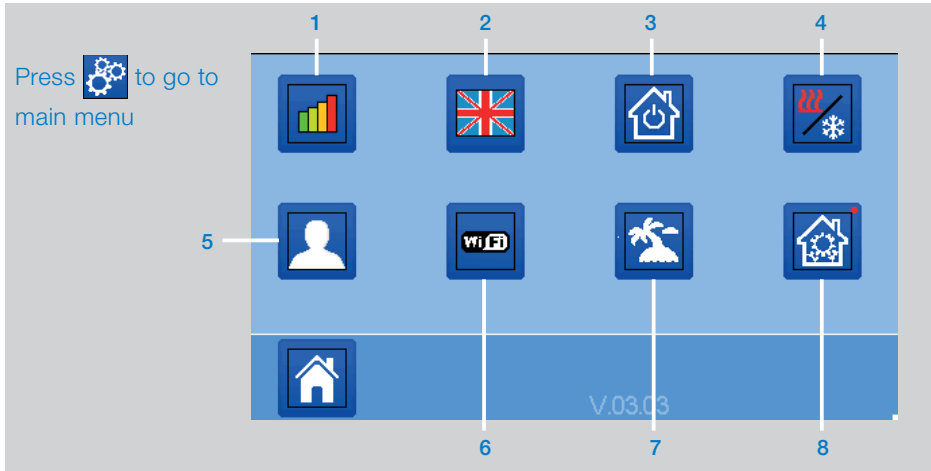

**1 Energy consumption statistics menu.**

**2 Language (the flag of the current language is displayed).** 8 languages are proposed. If you want to select another language, you need to insert the software (available on [www.wattswater.eu](http://www.wattswater.eu).)

on a microSD then select yours.

**3 General commands menu.** Use this menu to put all the same devices type in the same operating mode.

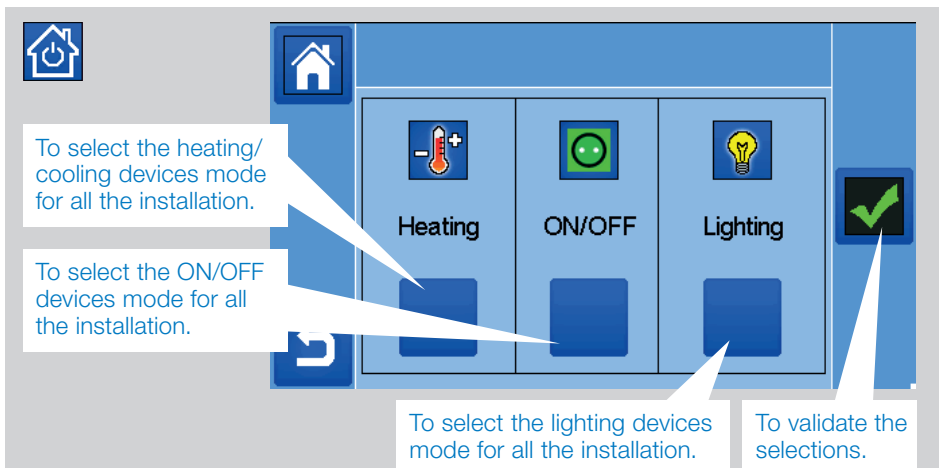

**4** **Heating/cooling mode management menu.** See section “Heating and cooling control”

**5** **User settings menu.**  
In this menu, you can set:

- Time, Date (Manual, Automatic).
- Time zone (UTC) if the device is in automatic time update mode.
- Time and date if the device is in manual time update mode.
- Summer-Winter (Manual, Automatic).
- Temperature unit (°C, °F).
- Background Color.
- Buttons color.
- Backlight.
- Screen saver (Enabled, Disabled).
- Default screen (Home, Clock, Disabled)
- Screen cleaner.
- Factory default user (interface).

**6** **WiFi menu.**

Reading button (refreshment).

The Internet Access password allows to link your central unit to your Internet account (See below) for a remote control of your system through the Internet or Smart Phone.  
n.b.: At first use or software update, wait for some time until the green State icon is active.

**7** **Holidays menu.**

- To set the departure /return dates and time.
- Use < or > to select year / month / day, hour & minute.
- Set and validate the operating mode of the devices in holiday mode. (Same menu then general commands menu).

**8** -- --> **Installation menu**

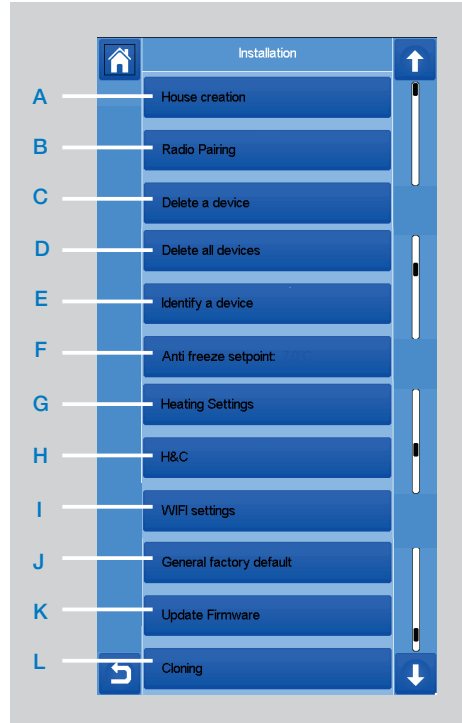

**A House creation.**

See house creation section.

**B Radio pairing.**

See radio pairing section.

**C Delete a device:**

Select device type and then the device.

**D Delete all devices:**

All devices installed in the system will be deleted (rooms will be maintained).



## I Identify a device

To identify a device of the installation, go to Installation Menu, then "Identify a Device"

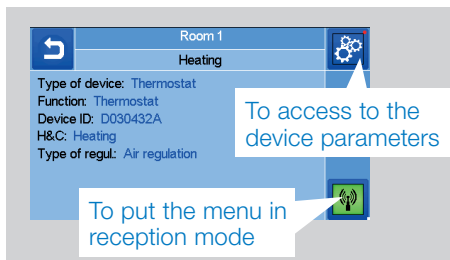

### Process:

- to make the Central listening
- on the device receiver and wait a few seconds until radio communication frame is transmitted.

Note: ID-number is displayed on the screen, please repeat to be sure to have the same ID.

- - → on to change device parameters (name, power ...).

## F Antifreeze setpoint:

You can set the antifreeze setpoint as reference for the whole installation.

## G Heating setting:

You can fix setpoint limitations (min/max) per zone and the offset assigned to devices working in floor sensor regulation

## H Heating/cooling settings:

You can set the installation:

- in heating mode,
- in cooling mode or
- in manual mode.

If you set the device in manual mode, the icon appears on the main menu.

## I WIFI settings:

To set the WIFI configurations (SSID/ Protected Access Key Type/ Password). You can do it manually or scan the active networks.

Configuration requesting a registration on a web page is not supported.

### WIFI Status:

- 0/2: Central unit not connected to the wifi router and server
- 1/2: Central unit connected to the Wifi router (not to the server)
- 2/2: Central unit connected to the wifi router and to the server (Pairing of the central to an account is required)

**n.b.:** The connection to Internet is recommended with Certified WiFi routers (<http://www.wi-fi.org/certification>).

**n.b.:** Automatic pairing time to WiFi router with WEP key: 3-4 min, with WPA2 key: 1 min.

**n.b.:** For the network scan, Repeat at least twice the operation if your desired WiFi network is not displayed. If your desired WiFi network is still not displayed, enter the WiFi settings manually

## J General factory default:

To reset the system with the factory values, but the software version will remain the same.

## K Update Firmware:

To update the software, with the SD-card. The system is qualified to work with SD-cards less than or equal to 16GB.

Please wait the end of the update procedure (The Wifi icon should be available for the Wifi central unit) before removing the microSD from the central unit. The SW and the procedure to update the central unit is available on [www.wattswater.eu](http://www.wattswater.eu).

**L Cloning:**

The menu allows to transfer a configuration from central 1 to central 2. If you change the central, you do not have to reconfigure your system.

Put update.bin file on SD card (Special software for cloning available on [www.wattswater.eu](http://www.wattswater.eu)).

Insert the SD card (load with the cloning software) in central 1 and make an update firmware. Insert the same SD card in central 2 and launch the cloning. After the cloning, you need to reconfigure the Wifi and the language.

**3.2 Adjust time / user settings**

Language



Set the time and the date manually or in automatically you have to set the time zone (UTC) and the device is getting the time from internet (WIFI connection is needed).

Personalise your screen settings, e.g. background colour etc.

See “User Settings Menu” in MAIN MENU section (page 8) for further information.

**3.3 Configure your house**

Create all the rooms and re-name them e.g.:

- room 1 = Kitchen,
  - room 2 = Lounge etc,
- where the various devices such as thermostats will be placed.

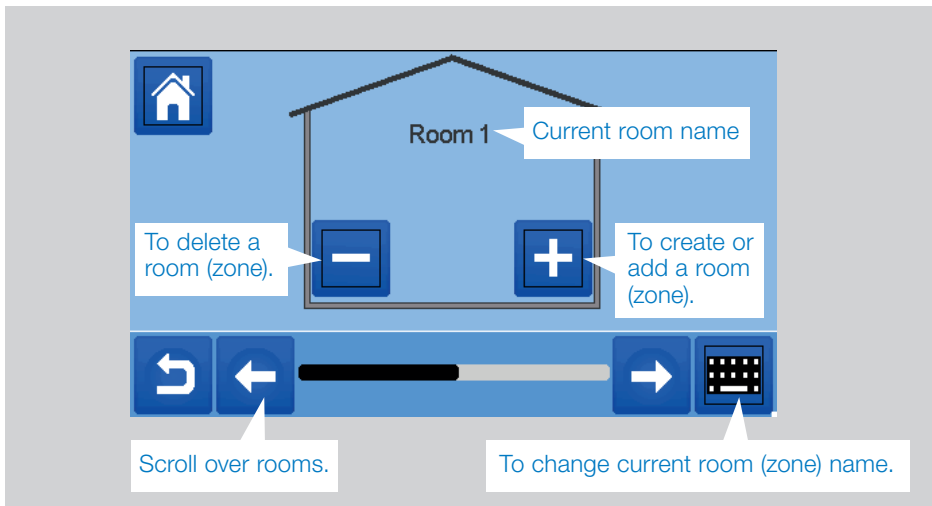

### 3.4 Pair your devices to the central

- Install your devices (see relevant device manuals)
- Create the room if it doesn't exist (See section 3)
- Go to Radio pairing



- Choose the device type (heating, On/Off Device etc)
- Choose the room
- Note: The master (thermostat or BT-M6Z02 RF) must be the first paired device
- Put the device in pairing mode (refer to device leaflet)



- Follow the instructions given by the Central (check on the device that the pairing is successful, refer to the device leaflet)
- n.b.: Automatic pairing time in case of RF communication loss: 10s.
- n.b.: Pairing of the repeater: Select any device type, any room and does not consider the pairing failure message on the central unit at the end of the procedure. The led should be green fix on the repeater.

- Check the successful installation

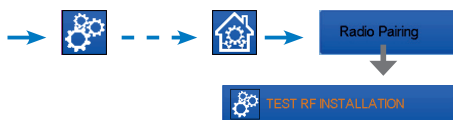

You will have warning in home menu for RF errors communications. The warning flag should appear for a maximum of 10mn. It would then disappear if there are no communication problems. If not, check devices showing RF errors, try moving them to another place and repeat the procedure.

## 4. HYDRAULIC SYSTEM ASSIGNMENT

Within an installation, it may be necessary to control devices such as pumps, valve drives or heat / cool producers, as soon as heating or cooling demand exists on at least one zone.

With **WATTS Vision**<sup>®</sup>, up to 4 such devices can be switched via the “hydraulic circuit” function.

Each of these 4 possible circuits can be controlled via a single radio receiver.

### STEP 1: Define which device is assigned to a hydraulic circuit

With the plan of your installation, define which devices are on “circuit 1”. Then, using the Central controller, pair and configure all these devices on circuit 1.

→ , enter a zone (room) that belong to circuit 1,

→ , and select one device of circuit 1 (radio connecting box, radio receiver or radiator thermostatic head)

→ Now you have entered the configuration menu of the device. Select the menu “Heating settings” and make sure that “Hydraulic heating” is selected

→ → →  You can now select the hydraulic circuit linked to this receiver (e.g. circuit 1).



Repeat the procedure for each device of the room (zone) you want to link to the hydraulic circuit. Further devices can be selected using the buttons [ <<< ] or [ >>> ] at the top of the device name.

Repeat the procedure for each room (zone) that you want to link to hydraulic circuit 1. If you have assigned all rooms / devices, repeat the procedure for any further hydraulic circuits.

**STEP 2: pairing radio receiver hydraulic circuit with the central unit**

For each circuit, you can link a circuit receiver to drive the pump devices, valve drive or heat / cool generator of the circuit. This can be done for example by BT-WR02 RF.



Select "Circuit", then select the number of the circuit, e.g. circuit 1. Put the radio receiver in pairing mode (BT WR02 RF).



Repeat the procedure for additional hydraulic circuits.

**Heat and Cool installations**



If your installation includes both heating and cooling functions, you can switch either from Heat to Cool manually or automatically:

- If you have a BT HCM02 RF in your installation set as "Master" (refer to Manual instruction of the device) then all is automatic you don't have to do anything
- For all other cases, you have to do the switch manually:



and go in "H&C". There you will have the choice between "Heating Only" "Cooling Only" or "Manual Reversible". With this last option, you create a shortcut in the main menu where you can easily change Heat/Cool mode. 

**Notes:**

- In Cooling Mode, Reduced mode and Antifreeze mode are inactive: icon  is displayed instead of  or .
- In the thermostat, user can configure the parameter "Cold" that allows the zone to do Cooling or not. If it is set to "No", then if the mode of the zone is Cooling then the zone won't make Cooling.

## 5. INSTALLATION TYPES (HEATING/COOLING)

### TYPE 1 In this configuration:

- Pair first the thermostat (master) with the Central before pairing the other devices (configured as heating devices).
- The actuators regulate on thermostat temperature.

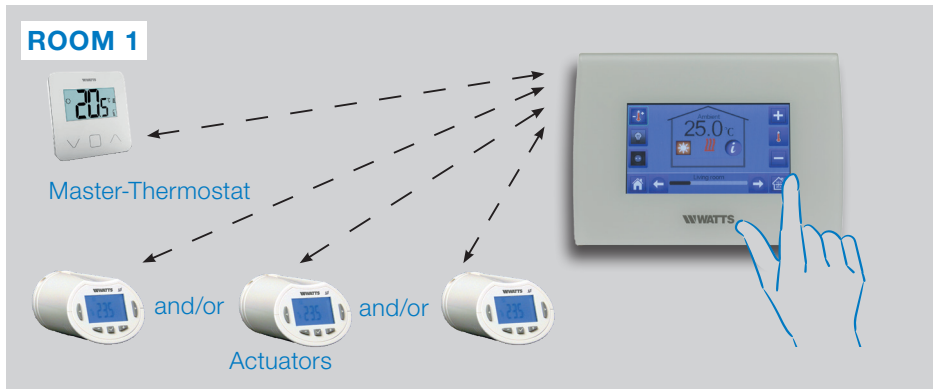

### TYPE 2 In this configuration:



- Pair first the thermostat (master - configured as a heating device) with the Central before pairing the other devices.
- The other devices regulate on thermostat temperature.

**Warning!** In this installation type, the thermostat (MASTER) must be in regulation Air mode (not floor or Air + Floor)

**TYPE 3 In this configuration (no thermostat):**

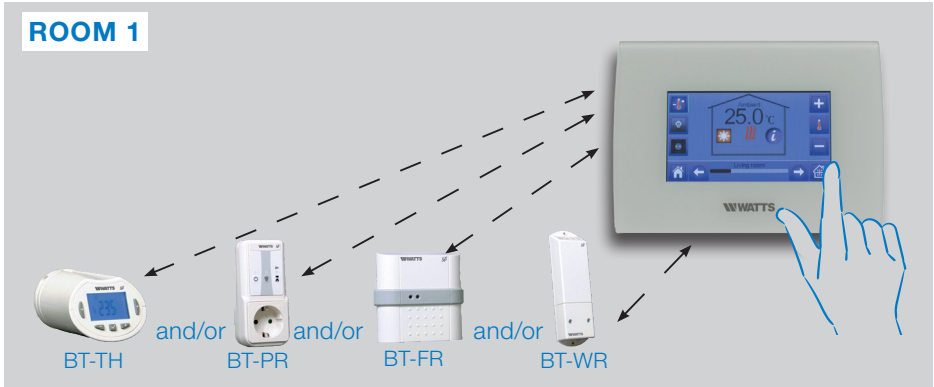

- BT-TH configured as heating device. BT-PR, BT-FR, BT-WR can be configured as an On/Off or lighting devices.

**TYPE 4 In this configuration:**

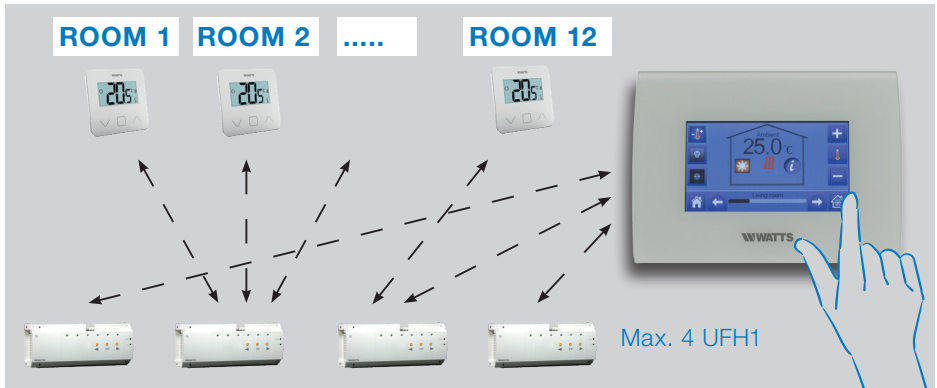

- Each thermostat is first paired with the appropriate UFH1 and then the UFH1(s) are paired with the Central
- During the pairing, the Central automatically creates rooms according to the number of thermostats (rooms) of UFHs.

## 6. SET UP WIFI CONNECTION FOR MOBIL APP REMOTE CONTROL

### STEP 1 Connect the central unit to your WiFi network:



- Choose WiFi settings
- Choose Research Networks (searches for your wifi)
- Choose your WiFi from the list and enter your regular WiFi password
- Observe unit counting down from 120 to zero
- Make sure that the central is now connected to the WiFi network with an IP address (WiFi status should read 1/2)



If after several attempts, connection is unsuccessful, connect the central unit to WiFi manually (see WiFi settings page 9).

### STEP 2 Download the app to your device:

- For PC: click on dedicated link available on [www.wattswater.eu](http://www.wattswater.eu) homepage
- For Smartphone: download **WATTS Vision®** application from App store or Google Play.



### STEP 3 Create an Account

- Enter your details and select language.
- Select “Validate” (email will be sent to you with link).
- Go to your email and click on the link.
- Go back to your App account and follow the on screen instructions.
- Request a pairing code to link your central unit. The pairing code (valid 24h) is sent to your email inbox.

In the WiFi status menu  of the central unit, enter the pairing code (internet access password).



Your central unit should appear after a few minutes in the application or the web page. Click the refresh button if necessary. **WiFi status should read 2/2.**

Please note! It may take up to a few hours to display all rooms and devices in the application. You can then operate your central unit from anywhere.

Watts is not responsible for the correct operation of the connected devices, and potential damage caused by malfunction or improper use of the connected devices and appliances.

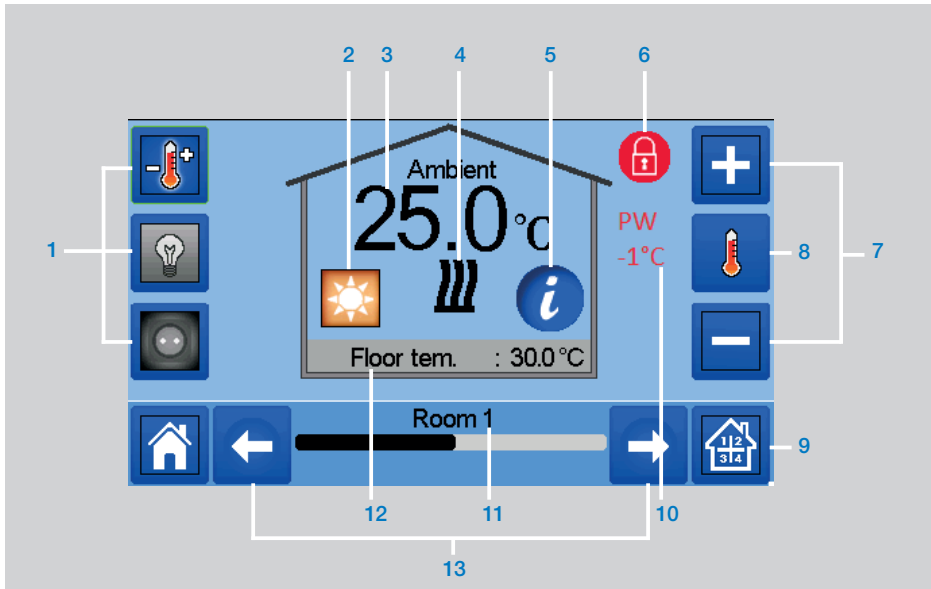
## 7. HEATING/COOLING DEVICES MANAGEMENT & PROGRAMMING



→  in the main screen and after selecting the room → 

- 1 Device type choice (heating/cooling, lighting, On/Off). These buttons are only displayed if one device type is installed in the room (colored if active).
- 2 Current mode, press on this icon to enter in the menu where you can change the current operating mode.
- 3 Ambient temperature or setting temperature (setpoint) or humidity after one press on 8.
- 4 Heating/cooling indicator (animated if demand).
- 5 Information about the heating/cooling devices installed in the room
- 6 Only displayed if the screen is locked.
- 7 Set the current setpoint (deactivated if the screen is locked).
- 8 To display either the ambient or setting temperature or Humidity in 3.
- 9 Quick access to the desired room.
- 10 Pilot wire status.
- 11 Current room name.
- 12 Floor temperature if floor regulation.
- 13 Room changing.



→ to access this modes menu:

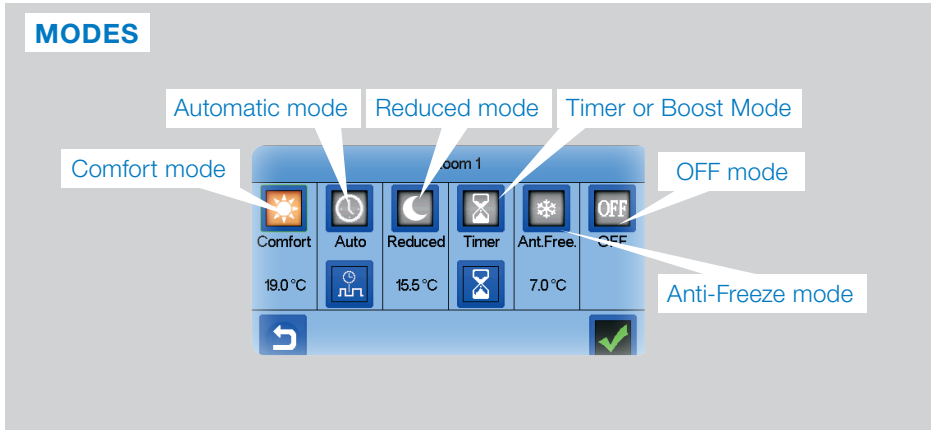

→ **Comfort Mode:** Set the room in comfort mode. If it remains active, the comfort temperature will be followed all the time.

→ **Reduced Mode:** Set the room in reduced mode. If it remains active, the reduced temperature will be followed all the time.

→ **Timer or Boost Mode:** Temporary derogation. Set the timer duration (days, hours, minutes) by pressing on button, then validate and set the desired temperature on main screen.

→ **Anti freeze Mode:** Use this mode to put your room in anti-freeze mode (the temperature is set in the Installation menu)

→ **OFF Mode:** To switch OFF the device (room in off mode). Be careful! In this mode, your installation can freeze!

## 7.1 Programming your devices

→ **Auto Mode:** In this mode, the room temperature will follow the program you have chosen. You can choose between existing programs or you can create a new one that you can modify as you want.

→ to select between :

Use the Comfort button to select the hourly ranges during which the comfort temperature will be followed (brown range)

- and the reduced button to select the hourly ranges during which the reduced temperature will be followed (blue range).

- Use the arrows and to put the cursor on the desired hours.

Validate the program; the validated days are then highlighted in green (on this example: Monday and Tuesday).

The days that are not programmed are displayed in red.

To select an existing program.

To create a new program.

To view and modify an existing program

Select the days for which you want the same program (in the example, Wednesday, Thursday and Friday).

### Information

- to view the current program
- Default programs:

**P1:** morning, evening & weekend.

**P2:** morning, midday, evening & weekend.

**P3:** day & weekend.

**P4:** evening & weekend.

**P5:** morning, evening (bathroom).

## 7.2 Lighting devices management

→ in the main screen and →

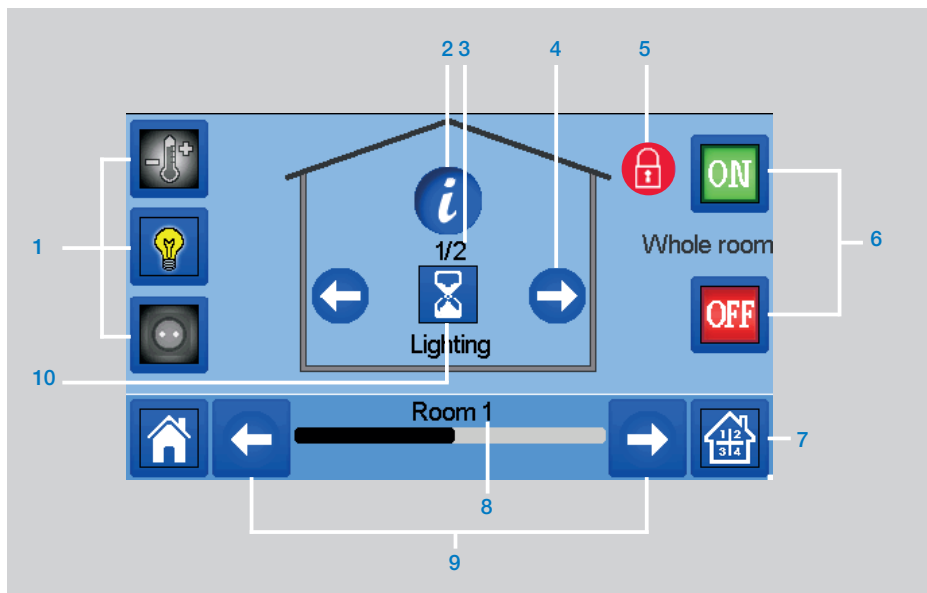

- 1 Device type choice (heating/cooling, lighting, On/Off). These buttons are only displayed if one device type is installed in the room (colored if active).
- 2 Information about the lighting devices installed in the room.
- 3 Indicates both the current lighting device number/the number of lighting devices in the room.
- 4 Only displayed if the number of devices is upper than 1; used to select the devices in the room.
- 5 Only displayed if the screen is locked.
- 7 Quick access to the desired room.
- 6 General management for all lighting in the room.
- 8 Current room.
- 9 Room changing.
- 10 Indicates the lighting status. A press on it switches the lighting status.

Please note that the lighting functionality does not support programs. If you want to program the lighting devices, please set the devices as ON/OFF.

### 7.3 ON/OFF devices management

→  in the main screen and on 

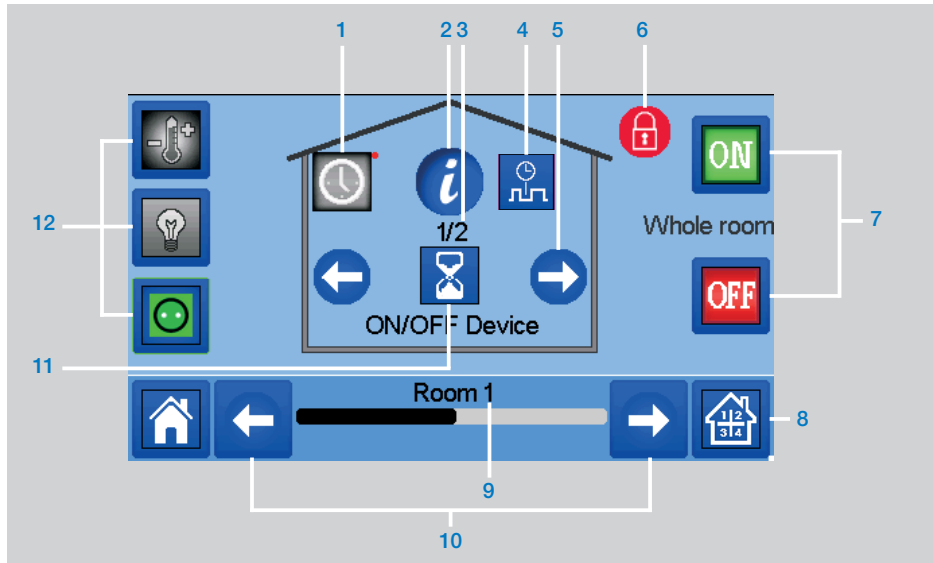

- 1 Long press to switch between auto mode and normal mode (colored if active).
- 2 Information about the device.
- 3 Indicates both the number of the current device / number of devices in the room.
- 4 Displayed only if the device is in Auto mode, press to access and edit the device program.
- 5 Only displayed if the number of devices is upper than 1; used to select the devices in the room.
- 6 Only displayed if the screen is locked.
- 7 General management for all the ON/OFF devices in the room.
- 8 Quick access to the desired room.
- 9 Current room.
- 10 Room changing.
- 11 Indicates the ON/OFF status. A press on it switches the status of the device.
- 12 Device type choice (heating/cooling, lighting, On/Off). These buttons are only displayed if one device type is installed in the room (colored if active).

## 8. MAINTENANCE

### Cleaning of the central unit

Gently dust the outside of the central with a soft, lint-free cloth. If the central needs a more thorough cleaning:

- Lightly dampen a soft and clean cloth with water.

- Wring out any excess water from the cloth.
- Gently wipe the display and sides of the central, making sure no drops of water accumulate around the product.

Important: Do not spray central directly with water, or use cleaning solutions or polishes, as doing so may damage the central.

- **FAQ, trouble shooting and software updates of the central unit**

Please visit our website [wattswater.eu](http://wattswater.eu) in section “**WATTS Vision®** Smart Home System”

## 9. TECHNICAL CHARACTERISTICS

It is an electronic control device

Operating temperature, connected.	-30°C to +40°C
Operating temperature, battery	0°C to +40°C
Shipping and storage temperature	-30°C to +50°C
Electrical Protection	IP30
Electrical insulation	Class II
Temperature precision	0.1°C (from thermostat)
Setting Temperature Range	
• Comfort	5°C to 30°C in 0.5°C steps
• Reduced	5°C to 30°C in 0.5°C steps
• Anti-freeze	5°C to 10°C
Power Supply	85-265V, 50-60 Hz
Radio Frequency	868 MHz, <10mW, Range <40m internal, <100m open space
Software version	User interface: Shown on the main menu <a href="#">V.xx.xx</a> Wifi communication: Shown on the wifi menu <a href="#">xx.xx</a>
SD card	<=16GB (FAT)
WIFI	802.11b – 2.4GHz 802.11g – 2.4GHz
Dimensions	Width: 158 mm, Height: 116,50 mm, Depth: 20,5 mm
Weight (Central unit + power supply + table support)	0.635kg

## 10. EU Declaration of conformity

Hereby, Watts Electronics declares that the radio equipment is in compliance with the relevant Community harmonisation legislation:

Designation	Description	Link
Low Voltage Directive (LVD) 2014/35/EU	The Low Voltage Directive (LVD) (2014/35/EU) ensures that electrical equipment within certain voltage limits provides a high level of protection for European citizens, and benefits fully from the Single Market.	2014/35/EU
Electromagnetic Compatibility (EMC) Directive 2014/30/EU	The Electromagnetic Compatibility (EMC) Directive 2014/30/EU ensures that electrical and electronic equipment does not generate, or is not affected by, electromagnetic disturbance.	2014/30/EU
Radio Equipment Directive (RED) 2014/53/EU	The Radio Equipment Directive 2014/53/EU (RED) establishes a regulatory framework for placing radio equipment on the market.	2014/53/EU
Restriction of the use of certain hazardous substances Directive (RoHS) 2011/65/ EU	Directive on the restriction of the use of certain hazardous substances in electrical and electronic equipment.	2011/65/EU
Waste Electrical & Electronic Equipment Directive (WEEE)	The WEEE Directive (2012/19/EU) aims to reduce the amount of waste electrical and electronic equipment that ends up in landfill.	2012/19/EU
Ecodesign Commission Regulation (EU) 2015/1188	Ecodesign requirements for local space heaters.	2015/1188
Directive 2001/95/EC on General Products Safety	Ensure that only safe products are sold on the market	2001/95/EC

## 11. COMPATIBLE DEVICES

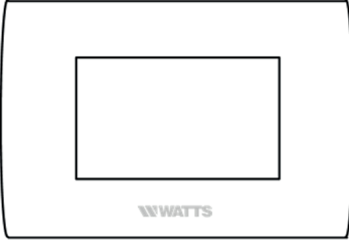
		Hydraulic panel heater	Electrical panel heater (P) Electrical Floor (F)	Heating(H)/Cooling(C)	Hydraulic floor regulation	On/Off Switch
BT-A02 RF BT-D02 RF BT-DP02 RF BT-D03 RF	Wireless Thermostats	√	P F	HC	√	
BT-TH02 RF	Electronic thermostatic head for hydraulic radiator	√		H		
BT-FR02 RF	Flush mounted receiver. Live contact 16A		P F	HC	√	√
BT-WR02 RF	Wall mounted receiver. Live contact 10A		P	HC	√	√
BT-WR02 HC RF	Wall mounted receiver. 2 free contact relays 5A			HC	√	
BT-WR02 FC RF	Wall mounted receiver. Free contact 10A		P	HC	√	√
BT-PR02 RF	EU Plug for driving electrical heater or electrical device. Live contact 16A 230VAC		P	HC		√
BT-M6Z02 RF	Master 6 zones for hydraulic under floor heating and cooling			HC	√	
BT-HCM02 RF *	Heating and cooling under floor management			HC	√	
REPEATER	RF extension range					

\* BT-M6Z02 RF is mandatory

### Maximum devices / limitations

- 50 rooms/zones heating / cooling master devices (thermostats) and 50 heating / cooling slave devices (receivers).
- 25 ON/OFF devices with weekly program with 15 min steps.
- 50 lighting devices (ON/OFF).
- You may have to use a Watts RF repeater if you want to extend the RF range.

#### **United Kingdom**

Watts Industries UK Ltd  
Colmworth Business Park  
Eaton Socon  
St. Neots  
PE19 8YX United Kingdom  
T: +44 (0) 1480 407074  
F: +44 (0) 1480 407076  
Email: [wattsuk@wattswater.com](mailto:wattsuk@wattswater.com)  
<http://wattswater.co.uk>

#### **Germany, Austria and Switzerland**

Watts Industries Deutschland GmbH  
Godramsteiner Hauptstr. 167  
76829 Landau  
Germany  
T: +49 (0) 6341 9656 0  
F: +49 (0) 6341 9656 560  
Email: [wide@wattswater.com](mailto:wide@wattswater.com)  
<http://wattswater.de>

#### **France**

Watts industries France  
1590 avenue d'Orange CS 10101 SORGUES  
84275 VEDENE cedex - (France)  
T: +33 4 90 33 28 28  
F: +33 4 90 33 28 29/39  
E-mail: [contact@wattswater.com](mailto:contact@wattswater.com)  
<http://wattswater.fr>

#### **Belgium**

Watts Benelux  
Beernemsteenweg 77A  
8750 Wingene  
Belgium  
T: +32 51658708  
F: +32 51658720  
Email: [benelux@wattswater.com](mailto:benelux@wattswater.com)  
<http://wattswater.eu>

#### **Netherlands**

Watts Water Technologies Benelux  
Kollergang 14  
6961 LZ Eerbeek Netherlands  
Tel: +31 313673700  
Email: [benelux@wattswater.com](mailto:benelux@wattswater.com)  
<http://wattswater.eu>

#### **Italy**

Watts Industries Italia S.r.l.  
Via Brenno, 21  
20853 Biassono (MB)  
T: +39 039 4986.1  
F: +39 039 4986.222  
Email: [info@wattsindustries.it](mailto:info@wattsindustries.it)  
<http://wattswater.it>

#### **Spain**

Watts Ind. Ibérica, S.A.  
Pol. Ind. La Llana - Av. La Llana, 85  
08191 Rubí (Barcelona) Spain  
T: +34 902 431 074  
F: +34 902 431 075  
E-mail [info@wattsiberica.es](mailto:info@wattsiberica.es)  
<http://wattswater.eu>

#### **Denmark, Sweden, Norway and Finland**

Watts Industries Nordic AB  
Godthåbsvej 83  
DK-8660 Skanderborg  
T: +45 86520032  
F: +45 86520034  
E-mail: [wattsnordic@wattswater.com](mailto:wattsnordic@wattswater.com)  
<http://wattswater.eu>

#### **Bulgaria**

Watts Industries Bulgaria  
Industrial zone Trakia  
33, Nedyalka Shileva Str  
P.O. Box 55 (post-office Trakia)  
4023 Plovdiv, Bulgaria  
T: +359 32 605 300  
F: +359 32 605 301  
E-mail: [info@wattsindustries.bg](mailto:info@wattsindustries.bg)  
<http://wattswater.eu>

#### **Poland**

Watts Industries Polska sp.z o.o.  
Puławska 40A  
05-500 Piaseczno  
T: +48 22 702 68 60  
F: +48 22 702 68 61  
Email: [biuro@wattswater.com](mailto:biuro@wattswater.com)  
<http://wattswater.pl>

#### **Russia**

КОНТАКТЫ  
<http://wattsindustries.ru/contacts/>  
<http://wattsindustries.ru>

The descriptions and photographs contained in this product specification sheet are supplied by way of information only and are not binding. Watts Industries reserves the right to carry out any technical and design improvements to its products without prior notice." Warranty: All sales and contracts for sale are expressly conditioned on the buyer's assent to Watts terms and conditions found on its website at [www.wattsindustries.com](http://www.wattsindustries.com) Watts hereby objects to any term, different from or additional to Watts terms, contained in any buyer communication in any form, unless agreed to in a writing signed by an officer of Watts.



#### **Watts Electronics S.A.S**

B.P. N°10 - Z.A. des Tourettes, 43800 ROSIERES, France,  
T: +33(0) 471 57 40 49, F: +33(0) 471 57 40 90,  
[www.wattsindustries.com](http://www.wattsindustries.com)





## INHALTSVERZEICHNIS

<b>Allgemeine Informationen .....</b>	<b>27</b>
<b>1. Präsentation .....</b>	<b>28</b>
<b>2. Installation.....</b>	<b>28</b>
2.1 Installationsabfolge	
2.2 Installieren Sie Ihre Zentraleinheit	
2.2.1 Wandmontage	
2.2.2 Mobile Installation, Spannungsversorgung über USB	
2.3. Beschreibung der Symbole des Hauptbildschirms	
2.3.1 Allgemeine Piktogramme	
<b>3. Einstellungen .....</b>	<b>31</b>
3.1 Hauptmenü	
3.2 Anpassung der Zeit- und Bedieneinstellungen	
3.3 Konfigurieren Sie Ihr Haus	
3.4 Koppeln Sie Ihre Geräte an die Zentraleinheit	
<b>4. Zuordnung des Hydrauliksystems .....</b>	<b>35</b>
<b>5. Installationsarten (Kühlen/Heizen) .....</b>	<b>37</b>
<b>6. WLAN Verbindung einrichten zur Bedienung über App .....</b>	<b>39</b>
<b>7. Verwaltung und Programmierung von Heiz- und Kühlgeräten ....</b>	<b>40</b>
7.1 Programmierung Ihrer Geräte	
7.2 Verwaltung der Beleuchtungseinrichtungen	
7.3 EIN/AUS Geräteverwaltung	
<b>8. Wartung.....</b>	<b>45</b>
<b>9. Technische Merkmale.....</b>	<b>45</b>
<b>10. EU-Konformitätserklärung .....</b>	<b>46</b>
<b>11. Kompatible Geräte .....</b>	<b>47</b>

## ALLGEMEINE INFORMATIONEN

### Sicherheitshinweise und Bedienungsanleitung

- Dieses Produkt sollte vorzugsweise von einem qualifizierten Fachmann installiert werden. Bei Einhaltung der oben genannten Bedingungen übernimmt der Hersteller gemäß den gesetzlichen Bestimmungen die Haftung für die Geräte. Bei der Arbeit mit dem Regler sind alle Hinweise dieser Installations- und Betriebsanleitung zu beachten.
- Fehler durch unsachgemäßen Einbau und Nutzung oder mangelhafte Wartung führen zum Erlöschen der Herstellerhaftung.
- Jeder Reparaturversuch führt zum Erlöschen der Haftung sowie der Gewährleistungs- und Ersatzpflicht des Herstellers.



### Entsorgung und Recycling Informationen

Der vollständige Text der EU-Konformitätserklärung ist unter folgender Internetadresse zu finden: [www.wattswater.de](http://www.wattswater.de)

- 2012/19/EU (WEEE-Richtlinie): Produkte, die mit diesem Symbol gekennzeichnet sind, dürfen in der Europäischen Union nicht als unsortierter Siedlungsabfall entsorgt werden. Geben Sie dieses Produkt beim Kauf eines gleichwertigen Neugerätes an Ihren örtlichen Lieferanten zurück oder entsorgen Sie es an den dafür vorgesehenen Sammelstellen, damit es ordnungsgemäß wiederverwertet werden kann. Weitere Informationen finden Sie unter: [www.recyclethis.info](http://www.recyclethis.info).
- 2006/66/EG (Batterie-Richtlinie): Dieses Produkt enthält eine Batterie, die in der Europäischen Union nicht als unsortierter Siedlungsabfall entsorgt werden kann. Spezifische Informationen zum Akku finden Sie in der Produktdokumentation. Die Batterie ist mit diesem Symbol gekennzeichnet, das möglicherweise Buchstaben enthält, die auf das Vorhandensein von Cadmium (Cd), Blei (Pb) oder Quecksilber (Hg) hinweisen. Geben Sie den Akku zur ordnungsgemäßen Wiederverwertung bei Ihrem Lieferanten oder bei einer dafür vorgesehenen Sammelstelle ab. Weitere Informationen finden Sie unter: [www.recyclethis.info](http://www.recyclethis.info).

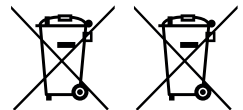

## 1. PRODUKTEIGENSCHAFTEN

Vielen Dank, dass Sie sich für **WATTS Vision®**, ein drahtloses Kommunikationssystem zur Steuerung von Heiz- und Kühlsystemen, entschieden haben. Es ermöglicht die Verwaltung mehrerer Zonen (bis zu 50) Ihres elektrischen und hydraulischen Heizsystems.

Hauptmerkmale der Zentraleinheit:

- Touchscreen
- Internet Schnittstelle (WLAN)
- Wand Anschluss Sockel mit Spannungsversorgung 85-265 VAC (50-60 Hz)
- Tischaufstellung mit mitgelieferter Halterung und Mini-USB-Netzteil (0-5V) (separat erhältlich)
- Akku ermöglicht 1 Stunde Inbetriebnahme ohne Spannungsversorgung
- Funk Kommunikation nur mit **WATTS Vision®** Geräten (bis zu 40m intern, mit Repeater verlängerbar)
- Kann bis zu 50 Zonen oder Räume und 4 Hauptversorgungskreise mit jeweils einer eigenen Pumpe oder einem eigenen Wärmeerzeuger verwalten
- Steuerung von mehreren Heiz-/Kühlgeräten
- SD-Kartensteckplatz für Software-Updates
- Intuitive Menüs für die Geräteverwaltung

Inhalt der Verpackung:

- Zentraleinheit
- 230V Unterputz-Stromversorgung
- Wand-/Tischstütze
- CE-Konformitätserklärung
- Installations- und Bedienungsanleitung

## 2. INSTALLATION

### 2.1 Installationsabfolge

Bitte befolgen Sie die nachstehende Installationsabfolge:

**SCHRITT 1** Installieren Sie Ihre Zentraleinheit (siehe 2.2).

**SCHRITT 2** Erstellen Sie Ihr Haus/erstellen Sie Ihre Räume (siehe 3.3). Beachten Sie bitte, dass bei der Funk-Paarung BT-M6Z02-RF mit der Zentraleinheit die Räume automatisch analog der Anzahl der Funk-Thermostate erstellt werden.

**SCHRITT 3** Koppeln Sie Ihre Geräte mit der Zentraleinheit / ordnen Sie diese den entsprechenden Räumen zu (siehe 3.4). **Für Akkubetrieb laden Sie die Zentraleinheit mindestens 1 Stunde lang vor der Funk-Paarung mit bereits montierten Geräten auf.**

**SCHRITT 4** Personalisieren Sie die Benutzereinstellungen Ihrer Zentraleinheit (siehe 3).

**SCHRITT 5** Richten Sie die WLAN-Verbindung für die Fernbedienung Ihres Systems über Smartphone / Tablet ein (siehe 6).

**SCHRITT 6** Programmieren Sie Ihre Geräte so, dass sie nach einem Zeitplan arbeiten (siehe 7).

## 2.2 Installieren Sie Ihre Zentraleinheit

### 2.2.1 Wandmontage

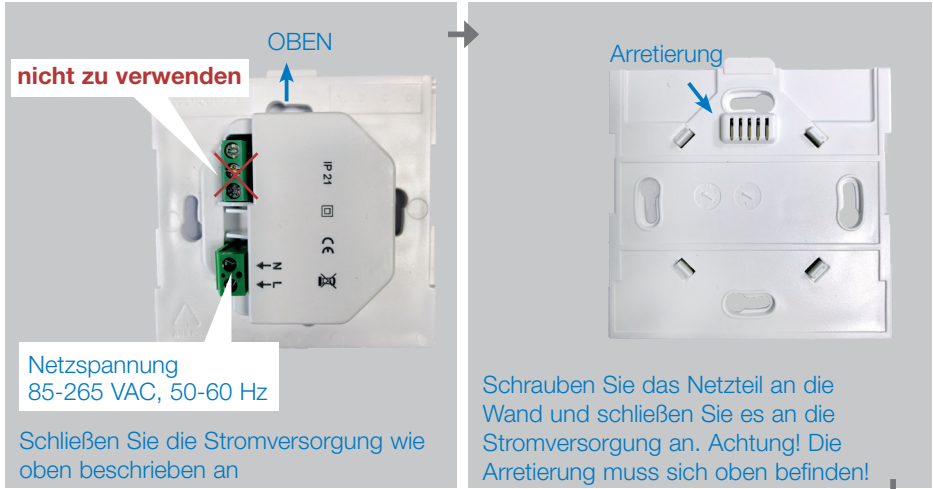

### 2.2.2 Mobile Installation, Spannungsversorgung über USB

Die Zentraleinheit kann optional über ein USB-Netzteil mit Mini-USB Kabel (als Zubehör erhältlich) betrieben werden. Das ermöglicht die Aufstellung auf einem Möbelstück oder Wandmontage mit Anschluss an eine Steckdose.



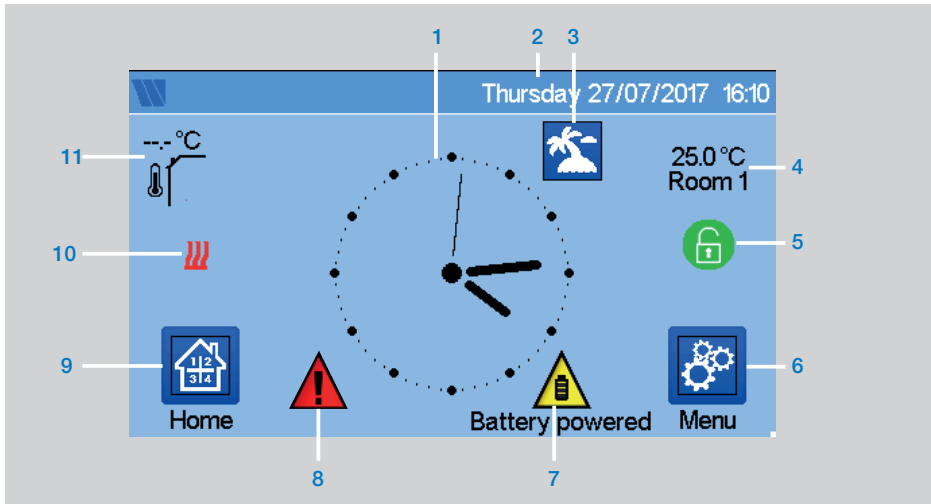

## 2.3 Beschreibung der Symbole des Hauptbildschirms



- |   |   |
|---|---|
| <ul style="list-style-type: none"> <li>1 Anzeige der Zeit oder Umgebungstemperatur des Raumes / der Zone. Die Auswahl erfolgt über das Drücken der Bildschirmmitte.</li> <li>2 Datum.</li> <li>3 Status Urlaubsmodus.</li> <li>4 Anzeige der Temperatur im gewünschten Raum.</li> <li>5 Bildschirmsperre. Durch langes Drücken kann zwischen Sperren und Entsperren gewechselt werden.</li> <li>6 Hauptmenü.</li> </ul> | <ul style="list-style-type: none"> <li>7 Das Gerät arbeitet mit Batterie (Inur für Einstellungen und Kopplung).</li> <li>8 Fehlermarkierung - Drücken Sie diese Taste, um auf die Fehlermeldungen zuzugreifen.</li> <li>9 Zugang zu den Räumen (wenn die Zentraleinheit gesperrt ist können die Einstellungen nicht geändert werden).</li> <li>10 Status Wärmeerzeuger Anforderung.</li> <li>11 Außentemperatur (falls Außenfühler angeschlossen).</li> </ul> |
|---|---|

### 2.3.1 Allgemeine Piktogramme und Maßnahmen

	Zurück zum Hauptbildschirm.
	Zurück zur letzten Bildschirmansicht.
	Die Schaltflächen mit einem roten Punkt müssen lange gedrückt werden (min. 5 s)

	kurzes Drücken
	langes Drücken (min. 5s)

### 3. EINSTELLUNGEN

#### 3.1 Hauptmenü

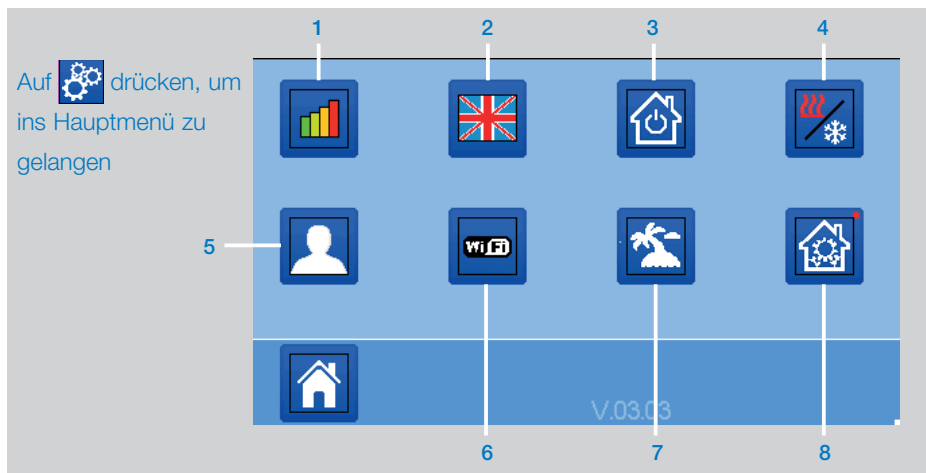

**1 Menü Statistik Energieverbrauch.**

**2 Sprache (die Flagge der momentan eingestellten Sprache wird angezeigt).**

Es sind 8 Sprachen verfügbar. Weitere Sprachen können über die Update Software (verfügbar auf [www.wattswater.de](http://www.wattswater.de)) per

Micro SD Karte aufgespielt werden.

**3 Menü Gesamte Installation.** In diesem Menü können Sie alle Geräte desselben Typs in die gleiche Betriebsart schalten.

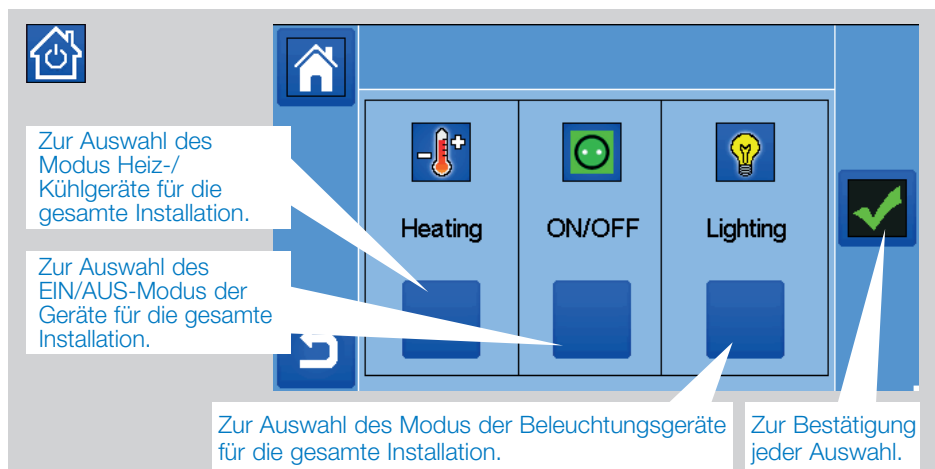

**4 Menü für Heiz-/Kühlbetrieb Verwaltung.** Siehe Kapitel 4, Abschnitt „Heiz- und Kühlfunktion“

**5 Menü Benutzereinstellungen.**  
In diesem Menü können Sie einstellen:

- Zeit, Datum (manuell, automatisch).
- Zeitzone (UTC), wenn sich das Gerät im automatischen Zeitaktualisierungsmodus befindet.
- Uhrzeit und Datum, wenn sich das Gerät im manuellen Zeitaktualisierungsmodus befindet.
- Sommer-Winter (manuell, automatisch).
- Temperatureinheit (°C, °F).
- Hintergrundfarbe.
- Farbe der Tasten.
- Hintergrundbeleuchtung.
- Bildschirmschoner (Aktiviert, Deaktiviert).
- Standardbildschirm (Startseite, Uhr, Deaktiviert)
- Bildschirmreiniger.
- Benutzereinstellungen RESET.

**6 WLAN-Menü.**

Schaltfläche "Lesen" (Aktualisierung).

Der Paarungsschlüssel ermöglicht es, Ihre Zentraleinheit mit Ihrem WATTS Vision Benutzerkonto (siehe unten) zu verbinden, um Ihr System über Internet oder App fernzusteuern.

**Hinweis:** Warten Sie bei der ersten Verwendung oder bei einem Software-Update, bis das grüne Statussymbol aktiv wird (Status 2/2).

**7 Menü Urlaub/Abwesenheit.**

- Zum Einstellen des Abreise- und Rückkehrdatums und der jeweiligen Uhrzeit.
- Mit < oder > wählen Sie Jahr / Monat / Tag, Stunde & Minute.
- Die Betriebsart der Geräte im Urlaubsmodus einstellen und validieren (identisch zu Menü Gesamte Installation).

**8 -- --> Das Installationsmenü**

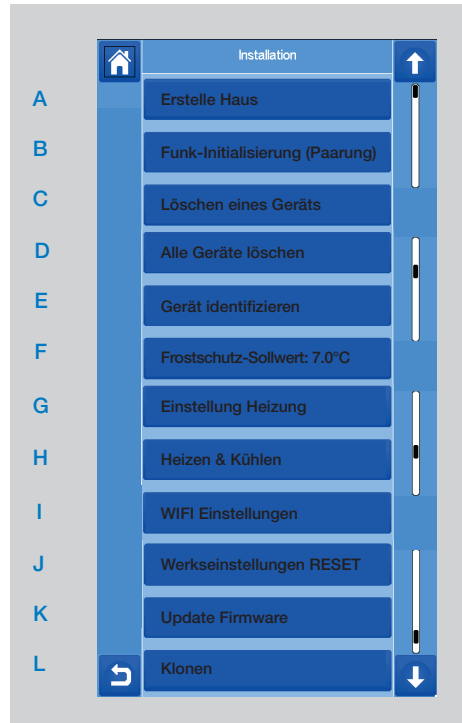

**A Erstelle Haus.**

Siehe Abschnitt 3.3.

**B Funk-Initialisierung (Paarung).**

Siehe Abschnitt 3.4.

**C Löschen eines Geräts:**

Wählen Sie den Gerätetyp und dann das Gerät aus.

**D Alle Geräte löschen:**

Alle im System installierten Geräte werden gelöscht (die Räume bleiben erhalten).



## E Gerät identifizieren

Um ein Gerät der Anlage zu identifizieren, gehen Sie zum Installationsmenü und dann zu "Gerät identifizieren".

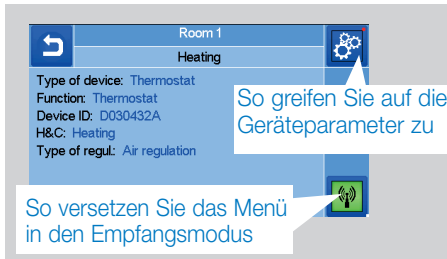

### Vorgehensweise:

→  damit die Zentraleinheit auf Empfang geht

→ auf den Geräteempfänger und warten Sie einige Sekunden, bis das Funksignal gesendet wird.

**Hinweis:** Die ID-Nummer wird auf dem Bildschirm angezeigt, bitte wiederholen, um sicher zu gehen, dass Sie die gleiche ID haben.

-- → auf  um Geräteparameter (Name, Leistung ...) zu ändern.

## F Frostschutz-Sollwert:

Sie können den Frostschutz-Sollwert als Referenz für die gesamte Anlage einstellen.

## G Einstellung Heizung:

Sie können Sollwertbegrenzungen (min/max) pro Zone und Offset Werte für die Raum- und Bodentemperatur (hierzu wird ein externer Fühler benötigt) festlegen.

## H Heizen & Kühlen:

Sie können die Installation einstellen:

- im Heizbetrieb,
- im Kühlbetrieb oder
- im Handbetrieb.

Wenn Sie das Gerät in den Handbetrieb setzen, wird das  Symbol im Hauptmenü angezeigt.

## I WIFI-Einstellungen:

Zum Einstellen der WLAN-Konfigurationen (SSID/Geschützter Zugriff Schlüsseltyp/Passwort). Sie können dies manuell tun oder die aktiven Netzwerke scannen.

Eine Konfiguration, die eine Registrierung auf einer Webseite erfordert, wird nicht unterstützt.

### WLAN Status:

- 0/2: Zentraleinheit nicht mit dem WLAN-Router und Server verbunden;
- 1/2: Zentraleinheit mit dem WLAN-Router verbunden (nicht mit dem Server);
- 2/2: Zentraleinheit mit dem WLAN-Router und Server verbunden (Kopplung der Zentraleinheit an ein Watts Vision® Benutzerkonto ist erforderlich).

**Hinweis:** Die Verbindung zum Internet wird mit zertifizierten WLAN- Routern (<https://www.wi-fi.org/certification>) empfohlen.

**Hinweis:** Automatische Kopplungszeit zum WLAN-Router mit WEP-Schlüssel: 3-4 Minuten, mit WPA2-Schlüssel: 1 Min.

**Hinweis:** Wiederholen Sie den Vorgang für den Netzwerkscan mindestens zweimal, wenn das gewünschte WLAN-Netzwerk nicht angezeigt wird. Wenn Ihr gewünschtes WLAN-Netzwerk weiterhin nicht angezeigt wird, geben Sie die WLAN-Einstellungen manuell ein.

## J Werkseinstellungen RESET:

Zurücksetzung des Systems mit den Werkseinstellungen, die Softwareversion bleibt jedoch erhalten.

## K Update Firmware:

Aktualisierung der Software mittels Micro SD-Karte (max. 16 GB Speicher). Bitte warten Sie das Ende des Aktualisierungsvorgangs ab (Das WiFi Symbol im Bildschirm des Hauptmenüs sollte vollständig verfügbar sein), bevor Sie die Micro SD-Karte aus der Zentraleinheit entfernen. Die SW und das Verfahren zur Aktualisierung der Zentraleinheit ist auf [www.wattswater.de](http://www.wattswater.de) verfügbar.

### L Das Klonen:

Das Menü ermöglicht es, eine Konfiguration von Zentrale 1 auf Zentrale 2 zu übertragen. Wenn Sie die Zentrale wechseln, müssen Sie Ihr System nicht neu konfigurieren.

Legen Sie die Datei update.bin auf einer SD-Karte ab (spezielle Software zum Klonen auf [www.wattswater.de](http://www.wattswater.de)).

Stecken Sie die (mit der Klonsoftware geladene) SD-Karte in die Zentrale 1 und führen Sie ein Firmware-Update durch. Legen Sie die gleiche SD-Karte in die Zentrale 2 ein und starten Sie das Klonen. Nach dem Klonen müssen Sie das WLAN und die Sprache neu konfigurieren.

## 3.2 Anpassung der Zeit- und Bedieneinstellungen



Sprache



Stellen Sie die Uhrzeit und das Datum manuell oder automatisch ein, stellen Sie die Zeitzone

(Mitteleuropa: UTC+1) ein, damit das Gerät die aktuelle Zeit online bzw. aus dem Internet beziehen kann (hierfür wird die WLAN-Verbindung benötigt).

Personalisieren Sie Ihre Bildeinstellungen, z.B. die Hintergrundfarbe etc.

Weitere Informationen finden Sie unter "Menü Benutzereinstellungen" im Abschnitt 3.1.

## 3.3 Konfigurieren Sie Ihr Haus



Erstellen Sie alle Räume und benennen Sie diese um, beispielsweise:

- Raum 1 = Küche,
- Raum 2 = Wohnzimmer usw.,

Bei der Funk-Paarung BT-M6Z02-RF mit der Zentraleinheit werden die Räume automatisch analog der Anzahl der Funk-Thermostate erstellt. Diese müssen nicht vorab erstellt werden.

So löschen Sie einen Raum (Zone).

Einen Raum (Zone) erstellen oder hinzufügen.

Scrollen Sie über die Räume.

So ändern Sie den aktuellen Raumnamen (Zonennamen).

### 3.4 Kopplung Ihrer Geräte an die Zentraleinheit

- Installieren Sie Ihre Geräte (siehe entsprechende Gerätehandbücher)
- Erstellen Sie den Raum, falls er nicht existiert (siehe Abschnitt 3.3)
- Zur Funk-Paarung gehen



- Wählen Sie den Gerätetyp (Heizung, Licht, Gerät EIN/AUS, usw.)
- Wählen Sie den Raum
- **Hinweis:** Der Master (Thermostat oder BT-M6Z02 RF) muss das erste gekoppelte Gerät sein
- Das Gerät koppeln  
Modus (siehe Gerätehandbuch)



- Folgen Sie den Anweisungen der Zentrale (überprüfen Sie am Gerät, ob die Kopplung erfolgreich ist, siehe Gerätehandbuch)
- **Hinweis:** Der Kopplungsmodus ist ca. 10 Sekunden aktiviert.
- **Hinweis:** Kopplung des Repeaters: Wählen Sie einen beliebigen Gerätetyp, einen beliebigen Raum und berücksichtigen Sie nicht die Meldung „Bitte Paarung wiederholen“ auf der Zentraleinheit am Ende des Vorgangs. Die LED am Repeater sollte konstant grün leuchten.

- Überprüfen Sie, ob die Installation erfolgreich war:

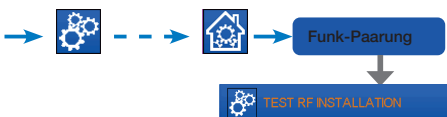

Das Warnsymbol erscheint auf dem Hauptbildschirm! Dieses sollte maximal 10 Minuten angezeigt werden und erlischt, wenn es keine Kommunikationsprobleme gibt. Falls nicht, drücken Sie auf das Symbol und überprüfen alle Geräte, für welche Fehler angezeigt werden. Das Gerät muss eingeschaltet sein; gegebenenfalls ein einem anderen Ort platzieren.

## 4. ZUORDNUNG DES HYDRAULIKSYSTEMS

Innerhalb einer Anlage kann es notwendig sein, Geräte wie Pumpen, Ventilantriebe oder Wärme- und Kälteerzeuger anzusteuern, sobald in wenigstens einer Zone Heiz- oder Kühlbedarf besteht.

Mit **WATTS Vision®** können bis zu 4 solcher Geräte über die Funktion "Hydraulikkreis" geschaltet werden.

Jede dieser 4 möglichen Schaltungen kann über einen Einzel-Funkempfänger gesteuert werden.

### SCHRITT 1: Definieren Sie, welches Gerät einem Hydraulikkreislauf zugeordnet ist

Definieren Sie anhand des Anlagenschemas, welche Geräte mit dem "Hydraulikkreis 1" betrieben werden. Anschließend werden alle diese Geräte mit Hilfe der Zentraleinheit zu Hydraulikkreis 1 gekoppelt und konfiguriert.

→ die Zone (Raum) auswählen, welche Hydraulikkreis 1 zugeordnet werden soll,

→ , und ein Gerät wählen (Funk-Regelverteiler, Funkempfänger oder Funk-Heizkörperregler)

--> Nun sind Sie in das Konfigurationsmenü des Gerätes gelangt. Wählen Sie den Menüpunkt „Einstellung Heizung“ und stellen Sie sicher, dass „Heizung Wasser“ ausgewählt wurde.

→ → Sie können nun den Hydraulikkreis wählen, welcher diesem Empfänger zugeordnet sein soll (z.B. Hydraulikkreis 1).



Wiederholen Sie den Vorgang für jedes Gerät des Raumes (Zone), das Sie an den Hydraulikkreislauf anschließen möchten. Weitere Geräte können mit den Schaltflächen [ <<< ] oder [ >>> ] am oberen Rand des Gerätenamens ausgewählt werden.

Wiederholen Sie den Vorgang für jeden Raum (Zone), den Sie mit dem Hydraulikkreislauf 1 verbinden möchten. Wenn Sie alle Räume / Geräte zugeordnet haben, wiederholen Sie den Vorgang für die anderen Hydraulikkreise.

## SCHRITT 2: Kopplung des Hydraulikkreis Funkempfängers mit der Zentraleinheit

Für jeden Hydraulikkreis können Sie einen Funkempfänger zur Ansteuerung der Pumpe, des Ventiltriebs oder des Heiz-/Kühlgenerators des Kreises anschließen. Dies kann z.B. mit dem BT-WR02 HF geschehen.



Wählen Sie „Hydraulikkreis“ und dann die Kreisnummer, z. B. Hydraulikkreis1. Bringen Sie den Funkempfänger (z. B. BT-WR02-RF) in den Modus Funk-Paarung (siehe Gerätehandbuch).



Wiederholen Sie den Vorgang für die anderen Hydraulikkreise.

## Heiz- und Kühlfunktion

Wenn Ihre Installation sowohl eine Heiz- als auch eine Kühlfunktion beinhaltet, können diese entweder manuell oder automatisch von Heizen auf Kühlen umgeschaltet werden:

- Wenn Sie ein Heizen/Kühlen Modul BT-HCM02 RF in Ihrem Installationsset als "Master" haben (siehe Bedienungsanleitung des Gerätes), dann erfolgt alles automatisch und Sie müssen nichts tun
- Für alle anderen Fälle müssen Sie den Schalter manuell betätigen:

→ → → → und in den Menüpunkt „Heizen & Kühlen“ gehen. Dort haben Sie die Wahl zwischen "Nur Heizung", "Nur Kühlung" oder "Reversibel MANUELL". Mit dieser letzten Option erstellen Sie eine Verknüpfung im Hauptbildschirm, mit der Sie den Heiz- und Kühlmodus einfach ändern können.

## Hinweise:

- Im Kühlbetrieb sind die Modi Absenkung sowie Frostschutz inaktiv:

Das Symbol wird anstelle von oder angezeigt.

- Im Thermostat kann der Benutzer den Parameter "Cold" konfigurieren, der es der Zone erlaubt, zu kühlen oder nicht zu kühlen. Wenn er auf "Nein" eingestellt ist, wird diese Zone im Kühlbetrieb nicht gekühlt (z. B. Bad).

## 5. INSTALLATIONSARTEN (KÜHLEN/HEIZEN)

### TYP 1 In dieser Konfiguration:

- Koppeln Sie zuerst den Thermostat (Master) mit der Zentraleinheit, bevor Sie die anderen Geräte (als Heizgeräte konfiguriert) koppeln.
- Die Stellantriebe regulieren auf Thermostattemperatur.

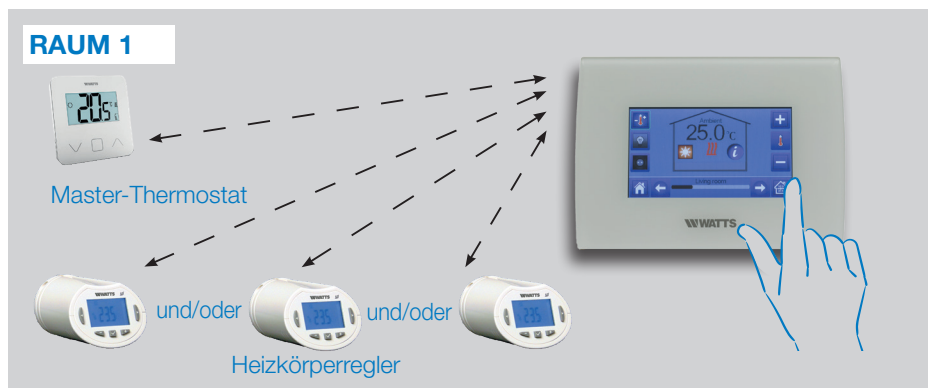

### TYP 2 In dieser Konfiguration:

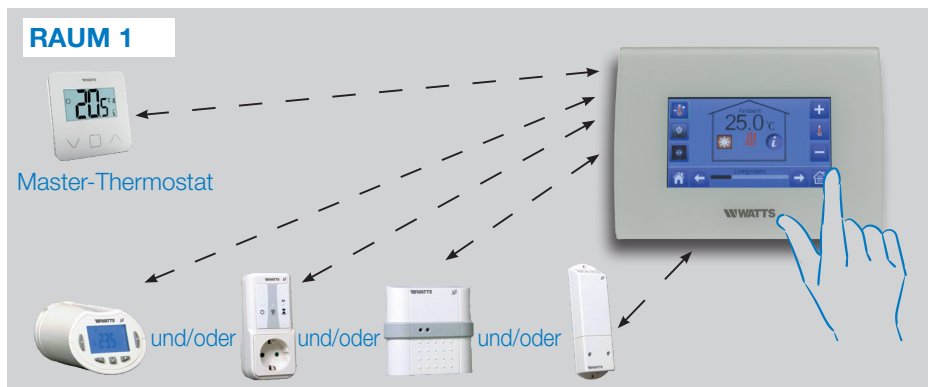

- Koppeln Sie zuerst den Thermostat (Master - als Heizgerät konfiguriert) mit der Zentraleinheit, bevor Sie die anderen Geräte koppeln.
- Die anderen Geräte regulieren auf Thermostattemperatur.

**Achtung!** Bei dieser Installationsart muss bei dem Master-Thermostat im Parametermenü unter Parameter rEG die Funktion „Air“ gewählt sein (weder „FLr“ noch „FLL“).

### TYP 3 In dieser Konfiguration (kein Thermostat):

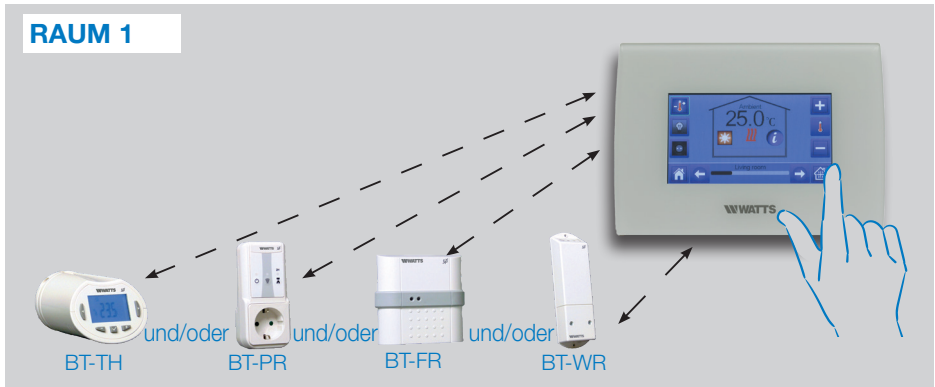

- BT-TH als Heizgerät konfiguriert. BT-PR, BT-FR, BT-WR können als Ein/ Aus oder als Beleuchtungseinrichtung konfiguriert werden.

### TYP 4 In dieser Konfiguration:

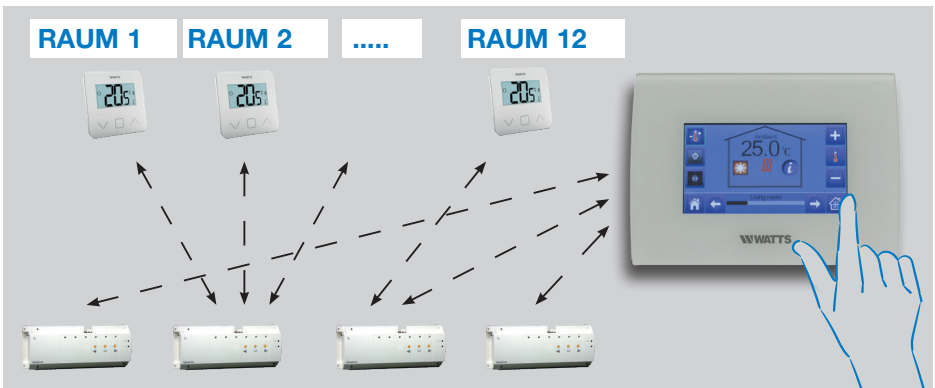

- Jeder Thermostat wird zunächst mit dem entsprechenden Funk-Regelverteiler BT-M6Z02 RF (UFH1) gekoppelt. Erst danach werden die Funk-Regelverteiler (UFHs) mit der Zentraleinheit gepaart.
- Während der Kopplung erstellt die Zentraleinheit automatisch Räume entsprechend der Anzahl der Thermostate (Räume) der UFHs.

## 6. WLAN VERBINDUNG EINRICHTEN ZUR BEDIENUNG ÜBER APP

### SCHRITT 1 Schließen Sie die Zentraleinheit an Ihr WLAN-Netzwerk an:



- WIFI - Einstellungen wählen
- Wählen Sie Netzwerksuche (sucht nach Ihrem WLAN)
- Wählen Sie Ihr WLAN aus der Liste und geben Sie Ihr WLAN-Passwort ein
- Die Einheit startet einen Countdown von 120 abwärts
- den Netzwerknamen (SSID: ...) sowie die IP-Adresse anzeigt (der WLAN-Status sollte 1/2 lauten)



Wenn die Verbindung nach mehreren Versuchen nicht erfolgreich ist, verbinden Sie die Zentraleinheit manuell mit dem WLAN (siehe WIFI Einstellungen im Abschnitt 3.1).

### SCHRITT 2 Laden Sie die App auf Ihr Gerät herunter:

- Für PC: Klicken Sie auf den entsprechenden Link auf der Homepage [www.wattswater.de](http://www.wattswater.de)
- Für Smartphone: Laden Sie **die WATTS Vision®** App aus dem App Store oder Google Play herunter.



### SCHRITT 3 Ein Konto erstellen

- Geben Sie Ihre Daten ein und wählen Sie die Sprache aus.
- Wählen Sie "Validieren" (Eine E-Mail mit dem Link wird Ihnen zugesandt).
- Gehen Sie zu Ihrer E-Mail und klicken Sie auf den Link.
- Gehen Sie zurück zu Ihrem Benutzerkonto und folgen Sie den Anweisungen auf dem Bildschirm.
- Fordern Sie einen Paarungsschlüssel an, um Ihre Zentraleinheit mit Ihrem Benutzerkonto zu verbinden. Der Paarungsschlüssel (24 Stunden gültig) wird an Ihre E-Mail-Adresse gesendet.

Geben Sie im WLAN-Menü  der Zentraleinheit den Paarungsschlüssel ein.

Ihre Zentraleinheit sollte nach einigen Minuten in der App oder auf der Benutzerkonto Webseite erscheinen. Klicken Sie ggf. auf die Schaltfläche Aktualisieren. **Der WLAN-Status sollte 2/2 betragen.**

Bitte beachten! Es kann bis zu einigen Stunden dauern, bis alle Räume und Geräte in der Anwendung angezeigt werden. Danach können Sie Ihre Zentraleinheit von überall her bedienen.

Watts übernimmt keine Verantwortung für den korrekten Betrieb der angeschlossenen Geräte und für mögliche Schäden, die durch die Fehlfunktion oder den unsachgemäßen Gebrauch der angeschlossenen Geräte und Einrichtungen entstehen.

## 7. VERWALTUNG UND PROGRAMMIERUNG VON HEIZ-/ KÜHLGERÄTEN

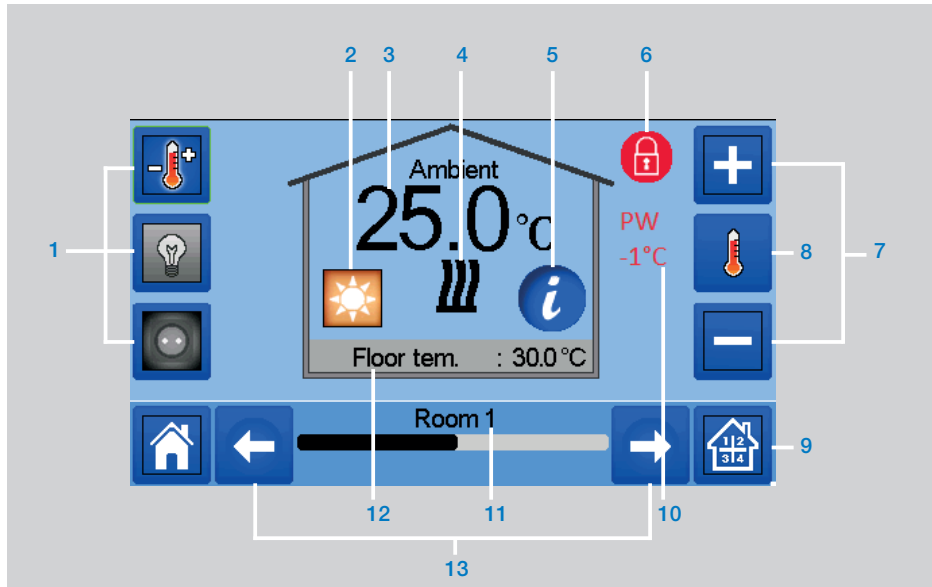

→ im Hauptbildschirm und nach Auswahl des Raumes →

- 1 Wahl des Gerätetyps (Temperatur, Beleuchtung, Ein/Aus). Diese Schaltflächen werden nur angezeigt, wenn ein entsprechender Gerätetyp im Raum installiert ist (farbig, wenn aktiv).
- 2 Aktueller Modus, drücken Sie auf dieses Symbol, um in das Menü zu gelangen, in dem Sie den aktuellen Betriebsmodus ändern können.
- 3 Umgebungstemperatur bzw. Einstelltemperatur (Sollwert) oder Feuchte nach einmaligem Drücken auf 8.
- 4 Heiz-/Kühlungsanzeige (bei Bedarf animiert).
- 5 Informationen über die im Raum installierten Heiz-/Kühlgeräte
- 6 Wird nur angezeigt, wenn der Bildschirm gesperrt ist.
- 7 Stellen Sie den aktuellen Sollwert ein (deaktiviert, wenn der Bildschirm gesperrt ist).
- 8 Zur Anzeige der Umgebungs- oder Einstelltemperatur oder der Luftfeuchtigkeit in 3.
- 9 Schnellzugriff auf den gewünschten Raum.
- 10 Status Pilotleiter (Frankreich).
- 11 Aktueller Raumname.
- 12 Fußbodentemperatur bei Fußbodenregulierung.
- 13 Raum wechseln.



→ um auf dieses Modus-Menü zuzugreifen:

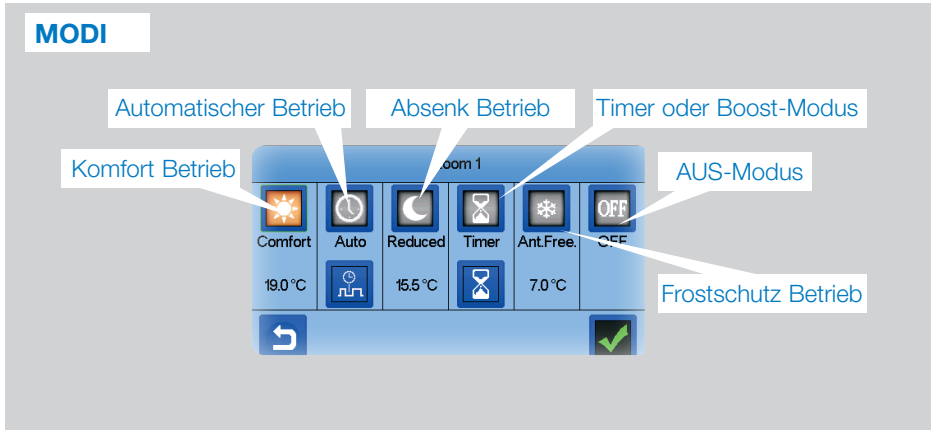

→ **Komfort Modus:** Schalten Sie den Raum in den Komfortmodus. Bleibt er aktiv, wird die Komfort-Temperatur die ganze Zeit überwacht.

→ **Absenk Modus:** Schalten Sie den Raum in den reduzierten Modus. Bleibt er aktiv, wird die reduzierte Temperatur ständig überwacht.

→ **Timer oder Boost-Modus:** Vorübergehende Ausnahmeregelung. Stellen Sie die Dauer des Timers ein (Tage, Stunden, Minuten) durch Drücken der Taste, dann bestätigen Sie und stellen Sie die gewünschte Temperatur auf dem Bildschirm Raum/Zone ein.

→ **Frostschutz Modus:** Mit dieser Betriebsart können Sie Ihren Raum in den Frostschutzmodus schalten (die Temperatur wird im Menü Installation eingestellt)

→ **AUS-Modus:** Zum Ausschalten des Geräts (Raum im Aus-Zustand). Achtung! In diesem Modus kann Ihre Installation einfrieren!

## 7.1 Programmierung Ihrer Geräte

→ **Auto Modus:** In diesem Modus folgt die Raumtemperatur dem von Ihnen gewählten Programm. Sie können zwischen bestehenden Programmen wählen oder ein neues Programm erstellen, das Sie nach Belieben modifizieren können.

→ Sie haben die Wahl zwischen:

Zur Auswahl eines vorhandenen Programms.

Zum Erstellen eines neuen Programms.

Um ein bestehendes Programm anzuzeigen und zu ändern.

Wählen Sie die Tage aus, für die Sie das gleiche Programm wünschen (hier zum Beispiel Mittwoch, Donnerstag und Freitag).

Verwendung der Taste Komfort zur Auswahl der Stundenbereiche, in denen nach Komforttemperatur geregelt wird (brauner Bereich).

- und der reduzierten Taste Absenkung, um die Stundenbereiche zu wählen, in denen nach Absenkttemperatur geregelt wird (blauer Bereich).

- Verwenden Sie die Pfeile und um den Cursor auf die gewünschten Uhrzeit zu setzen.

Geben Sie das Programm ein und bestätigen Sie mit der Taste . Die Tage, welche programmiert sind, werden grün markiert (in diesem Beispiel: Montag und Dienstag).

Die nicht programmierten Tage werden in rot angezeigt.

Menüpunkt:

- um das aktuelle Programm zu sehen
- um Standardprogramme zu sehen:

**P1:** morgens, abends und am Wochenende.

**P2:** morgens, mittags, abends und am Wochenende.

**P3:** Tag und Wochenende.

**P4:** Abend und Wochenende.

**P5:** morgens, abends (Badezimmer).

**Details zu den Schaltzeiten Komfort und Absenk Betrieb können über das jeweilige Programm eingesehen werden.**

## 7.2 Verwaltung der Beleuchtungseinrichtung

→  im Hauptbildschirm und → 

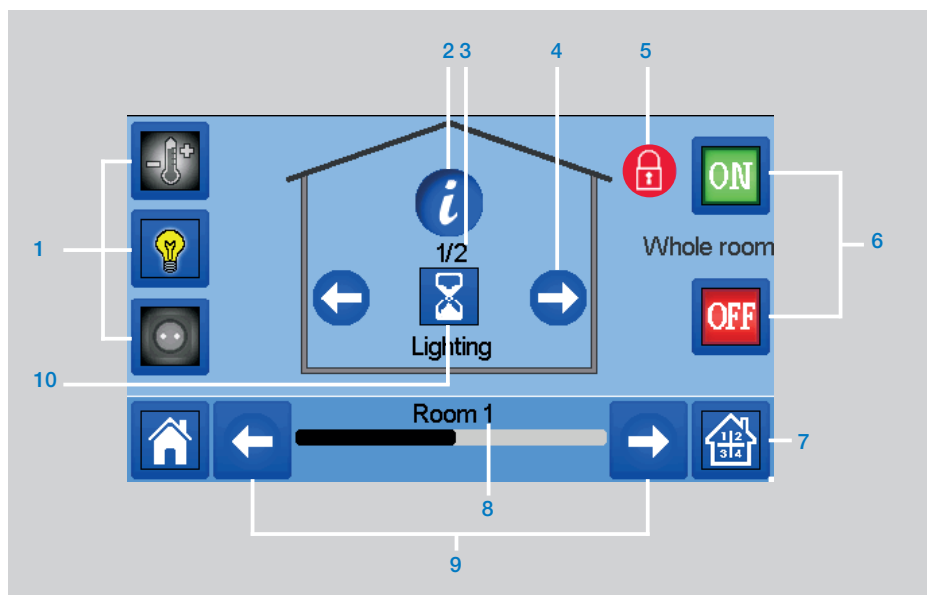

- 1 Wahl des Gerätetyps (Temperatur, Beleuchtung, Ein/Aus). Diese Schaltflächen werden nur angezeigt, wenn ein entsprechender Gerätetyp im Raum installiert ist (farbig, wenn aktiv).
  - 2 Informationen über die im Raum installierten Beleuchtungseinrichtungen.
  - 3 Zeigt sowohl die aktuelle Nummer der Beleuchtungseinrichtung als auch die Anzahl der Beleuchtungseinrichtungen im Raum an.
  - 4 Wird nur angezeigt, wenn die Anzahl der Einrichtungen größer als 1 ist; dient zur Auswahl der Einrichtungen im Raum.
  - 5 Wird nur angezeigt, wenn der Bildschirm gesperrt ist.
  - 6 Gemeinsames Management für die gesamte Beleuchtung im Raum.
  - 7 Schnellzugriff auf den gewünschten Raum.
  - 8 Aktueller Raumname.
  - 9 Raum wechseln.
  - 10 Zeigt den Beleuchtungsstatus an. Taste drücken um Status zu ändern (Ein/Aus).
- Bitte beachten Sie, dass die Beleuchtungsfunktionalität keine Programme unterstützt. Wenn Sie die Beleuchtungseinrichtungen programmieren wollen, koppeln Sie diese als Gerät EIN/AUS.

### 7.3 EIN/AUS Geräteverwaltung

→ im Hauptbildschirm und auf

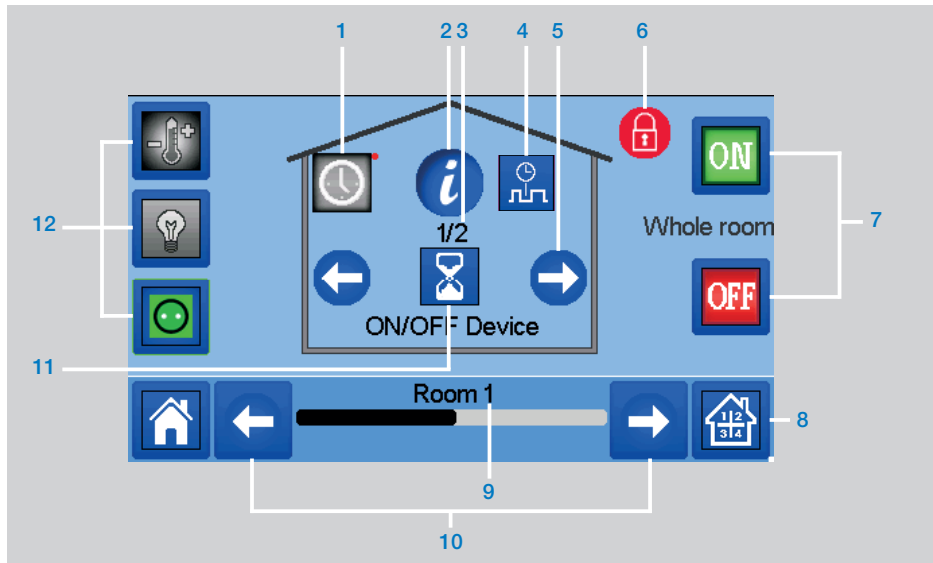

- 1 Lange drücken, um zwischen Automatik- und Normalmodus zu wechseln (farbig, wenn aktiv).
- 2 Informationen über das Gerät.
- 3 Zeigt die Nummer des aktuellen Gerätes / Anzahl der Geräte im Raum an.
- 4 Wird nur angezeigt, wenn sich das Gerät im Auto-Modus befindet, Taste drücken, um das Geräteprogramm aufzurufen und zu bearbeiten.
- 5 Wird nur angezeigt, wenn die Anzahl der Einrichtungen größer als 1 ist; dient zur Auswahl der Einrichtungen im Raum.
- 6 Wird nur angezeigt, wenn der Bildschirm gesperrt ist.
- 7 Gemeinsame Verwaltung für alle EIN/AUS Geräte im Raum.
- 8 Schnellzugriff auf den gewünschten Raum.
- 9 Aktueller Raumname.
- 10 Raum wechseln.
- 11 Zeigt den Status EIN/ AUS an. Taste drücken um Status zu ändern (Ein/Aus).
- 12 Wahl des Gerätetyps (Temperatur, Beleuchtung, Ein/Aus). Diese Schaltflächen werden nur angezeigt, wenn ein entsprechender Gerätetyp im Raum installiert ist (farbig, wenn aktiv).

## 8. WARTUNG

### Reinigung der Zentraleinheit

Die Außenseite der Zentraleinheit mit einem weichen, fusselfreien Tuch sanft abstauben. Wenn die Zentraleinheit eine gründlichere Reinigung benötigt:

- Feuchten Sie ein weiches und sauberes Tuch leicht mit Wasser an. Wringen Sie überschüssiges Wasser aus dem Tuch aus.
- Wischen Sie das Display und die Seiten der Zentraleinheit vorsichtig ab und achten Sie darauf, dass sich keine Wassertropfen um das Produkt herum ansammeln.

**Wichtig:** Sprühen Sie die Zentraleinheit nicht direkt mit Wasser ab, verwenden Sie

keine Reinigungslösungen oder Polituren, da dies die Zentraleinheit beschädigen kann.

### FAQ, Fehlerbehebung und Software-Updates der Zentraleinheit

Bitte besuchen Sie unsere Website [wattswater.de](http://wattswater.de) im Bereich „WATTS Vision® Smart Home System“.

## 9. TECHNISCHE MERKMALE

Es handelt sich um ein elektronisches Steuergerät

Betriebstemperatur, angeschlossen.	-30 °C bis +40 °C
Betriebstemperatur, Batterie	0 °C bis +40 °C
Transport- und Lagertemperatur	-30 °C bis +50 °C
Elektrischer Schutzart	IP30
Elektrische Schutzklasse	Klasse II
Temperaturgenauigkeit	0.1 °C (vom Thermostat)
Einstellung Temperaturbereich	
• Komfort	5 °C bis 37 °C in 0,5 °C-Schritten
• Reduziert	5 °C bis 37 °C in 0,5 °C-Schritten
• Frostschutz	5 °C bis 10 °C
Spannungsversorgung	85-265V, 50-60 Hz
Funkfrequenz	868 MHz, <10mW, Bereich <40m intern, <100m Freiraum
Software-Version	Benutzeroberfläche: Wird im Hauptmenü angezeigt <a href="#">V.xx.xx</a> WLAN-Kommunikation: Wird im WLAN-Menü angezeigt <a href="#">xx.xx</a>
SD-Speicherkarte	<=16GB
WLAN	802.11b - 2,4GHz 802.11g - 2,4GHz
Abmessungen	Breite: 158 mm, Höhe: 116,50 mm, Tiefe: 20,5 mm
Gewicht (Zentraleinheit + Netzteil + Tischstütze)	0,635kg

## 10. EU-Konformitätserklärung

Hiermit erklärt Watts Electronics, dass die Funkausrüstung mit den einschlägigen Harmonisierungsvorschriften der Europäischen Gemeinschaft übereinstimmt:

Bezeichnung	Beschreibung	Link
Niederspannungsrichtlinie (LVD) 2014/35/EU	Die Niederspannungsrichtlinie (2014/35/EU) stellt sicher, dass elektrische Betriebsmittel innerhalb bestimmter Spannungsgrenzen ein hohes Schutzniveau für die europäischen Bürger bieten und in vollem Umfang vom Binnenmarkt profitieren.	35.03.2014
Elektromagnetische Verträglichkeit (EMV) Richtlinie 2014/30/EU	Die Richtlinie 2014/30/EU über die elektromagnetische Verträglichkeit (EMV) stellt sicher, dass elektrische und elektronische Geräte keine elektromagnetischen Störungen erzeugen oder durch diese beeinträchtigt werden.	30.04.2010
Funkausrüstung Richtlinie (RED) 2014/53/EU	Die Funkanlagenrichtlinie 2014/53/EU (RED) legt einen Rechtsrahmen für das Inverkehrbringen von Funkanlagen fest.	2014/53/EU
Beschränkung der Verwendung bestimmter gefährlicher Stoffe Richtlinie (RoHS) 2011/65/ EU	Richtlinie zur Beschränkung der Verwendung bestimmter gefährlicher Stoffe in Elektro- und Elektronikgeräten.	2011/65/EU
Elektrische & Elektronische Abfälle Richtlinie (WEEE)	Die WEEE-Richtlinie (2012/19/EU) zielt darauf ab, die Menge an Elektro- und Elektronik-Altgeräten, die auf der Deponie landet, zu reduzieren.	2012/19/EU
Ökodesign Verordnung (EU) 2015/1188	Ökodesign-Anforderungen für lokale Raumheizgeräte.	2015/1188
Richtlinie 2001/95/EG über die allgemeine Produktsicherheit	Sicherstellen, dass nur sichere Produkte auf dem Markt verkauft werden	2001/95/EG

## 11. KOMPATIBLE GERÄTE

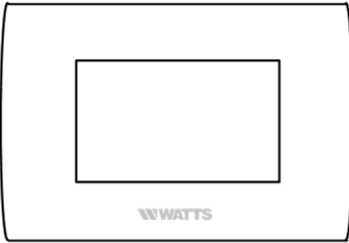
		Hydraulische Flächenheizung	Elektrische Heizkörper (P) Elektrische Flächenheizung (F)	Heizung(H)/Kühlung(C)	Hydraulische Flächenheizung	Ein/Aus-Schalter
BT-A02 RF BT-D02 RF BT-DP02 RF BT-D03 RF	Funk-Thermostate	√	P F	HC	√	
BT-TH02 RF	Elektronischer Thermostatkopf, bzw. Funk-Heizkörperregler für hydraulischen Heizkörper	√		H		
BT-FR02 RF	Unterputz-Empfänger. Stromführender Kontakt 16A		P F	HC	√	√
BT-WR02 RF	Aufputz Empfänger. Stromführender Kontakt 10A		P	HC	√	√
BT-WR02 HC RF	Aufputz Empfänger. 2 freie Kontaktrelais 5A			HC	√	
BT-WR02 FC RF	Aufputz Empfänger. Freier Kontakt 10A		P	HC	√	√
BT-PR02 RF	Funk-Steckdose für den Betrieb einer elektrischen Heizung oder eines elektrischen Gerätes. Stromführender Kontakt 16A 230VAC		P	HC		√
BT-M6Z02 RF	Funk-Regelverteiler 6 Zonen für hydraulische Fußbodenheizung und -kühlung			HC	√	
BT-S4Z02-RF/ BT-S6Z02-RF	Funk-Regelverteiler Erweiterung			HC	√	
BT-HCM02 RF *	Heizen und Kühlen Geräte Manager			HC	√	
REPEATER	Funk-Repeater zur Erweiterung Funkdistanz	√	√	√	√	√

\* BT-M6Z02 RF ist obligatorisch

### Maximale Geräteanzahl / Einschränkungen

- 50 Räume/Zonen Heiz-/Kühl-Mastergeräte (Thermostate) und 50 Heiz-/Kühl-Slavegeräte (Empfänger).
- 25 EIN / AUS Geräte mit Wochenprogramm mit 15 min Schritten.
- 50 Beleuchtungseinrichtungen (EIN / AUS).
- Möglicherweise müssen Sie einen Watts-Funk-Repeater verwenden, wenn Sie die Funk-Reichweite erweitern wollen.

### **Vereinigtes Königreich**

Watts Industries UK Ltd  
Colmworth Business Park  
Eaton Socon  
St. Neots  
PE19 8YX Vereinigtes Königreich  
T.: +44 (0) 1480 407074  
F: +44 (0) 1480 407076  
E-Mail: [wattsuk@wattswater.com](mailto:wattsuk@wattswater.com)  
<http://wattswater.co.uk>

### **Deutschland, Österreich und Schweiz**

Watts Industries Deutschland GmbH  
Godramsteiner Hauptstr. 167  
76829 Landau  
Deutschland  
T.: +49 6341 9656 0  
F: +49 6341 9656 560  
E-Mail: [wide@wattswater.com](mailto:wide@wattswater.com)  
<https://wattswater.de>

### **Frankreich**

Watt-Industries Frankreich  
1590 avenue d'Orange CS 10101 SORGUES  
84275 VEDENE cedex - (Frankreich)  
T.: +33 4 90 33 28 28  
F: +33 4 90 33 28 29/39  
E-Mail: [contact@wattswater.com](mailto:contact@wattswater.com)  
<http://wattswater.fr>

### **Belgien**

Watt Benelux  
Beernemsteenweg 77A  
8750 Wingene  
Belgien  
T.: +32 51658708  
F: +32 51658720  
E-Mail: [benelux@wattswater.com](mailto:benelux@wattswater.com)  
<http://wattswater.eu>

### **Niederlande**

Watts Water Technologies Benelux  
Kollergang 14  
6961 LZ Eerbeek Niederlande  
Tel: +31 313673700  
E-Mail: [benelux@wattswater.com](mailto:benelux@wattswater.com)  
<http://wattswater.eu>

### **Italien**

Watts Industries Italia S.r.l.  
Via Brenno, 21  
20853 Biassono (MB)  
T.: +39 039 4986.1  
F: +39 039 4986.222  
E-Mail: [info@wattsindustries.it](mailto:info@wattsindustries.it)  
<http://wattswater.it>

### **Spanien**

Watts Ind. Ibérica, S.A.  
Pol. Ind. La Llana - Av. La Llana, 85  
08191 Rubí (Barcelona) Spanien  
T.: +34 902 431 074  
F: +34 902 431 075  
E-Mail: [info@wattsiberica.es](mailto:info@wattsiberica.es)  
<http://wattswater.eu>

### **Dänemark, Schweden, Norwegen und Finnland**

Watts Industries Nordic AB  
Godthåbsvej 83  
DK-8660 Skanderborg  
T.: +45 86520032  
F: +45 86520034  
E-Mail: [wattsnordic@wattswater.com](mailto:wattsnordic@wattswater.com)  
<http://wattswater.eu>

### **Bulgarien**

Watts Industries Bulgaria  
Industriegebiet Trakia  
33, Nedyalka Shileva Str  
POSTFACH Feld 55 (Postamt Trakia)  
4023 Plovdiv, Bulgarien  
T.: +359 32 605 300  
F: +359 32 605 301  
E-Mail: [info@wattsindustries.bg](mailto:info@wattsindustries.bg)  
<http://wattswater.eu>

### **Polen**

Watts Industries Polska sp.z o.o.  
Puławska 40A  
05-500 Piaseczno  
T.: + 48 22 702 68 60  
F: + 48 22 702 68 61  
E-Mail: [biuro@wattswater.com](mailto:biuro@wattswater.com)  
<http://wattswater.pl>

### **Russland**

КОНТАКТЫ  
<http://wattsindustries.ru/contacts/>  
<http://wattsindustries.ru>

Die in diesem Produktdatenblatt enthaltenen Beschreibungen und Fotos dienen nur zur Information und sind nicht verbindlich. Watts Industries behält sich das Recht vor, ohne vorherige Ankündigung technische und konstruktive Verbesserungen an seinen Produkten vorzunehmen. Die Garantie: Alle Verkäufe und Verkaufsverträge sind ausdrücklich an die Zustimmung des Käufers zu den Watts-Bedingungen auf der Website [www.wattswater.de](http://www.wattswater.de) gebunden. Watts widerspricht hiermit jeder Bedingung, die von den Watts-Konditionen abweicht oder diese ergänzt und die in jeder Mitteilung des Käufers in irgendeiner Form enthalten ist, es sei denn, sie wird schriftlich von einem Mitarbeiter von Watts unterzeichnet.



### **Watts Elektronik S.A.S**

B.P. N°10 - Z.A. des Tourettes, 43800 ROSIERES, Frankreich,  
T.: +33(0) 471 57 40 49, F.: +33(0) 471 57 40 90,  
[www.wattsindustries.com](http://www.wattsindustries.com)





## TABLE DES MATIÈRES

<b>Informations générales .....</b>	<b>51</b>
<b>1. Présentation .....</b>	<b>52</b>
<b>2. Installation.....</b>	<b>52</b>
2.1 Séquence d'installation	
2.2 Installez votre centrale	
2.2.1 Montage mural	
2.2.2 Installation sur table (avec câble mini USB en option - vendu séparément)	
2.3 Icônes de l'écran principal	
2.3.1 Pictogrammes généraux	
<b>3. Réglages .....</b>	<b>55</b>
3.1 Menu principal	
3.2 Réglage de l'heure/paramètres utilisateur	
3.3 Configurez votre maison	
3.4 Appariez vos appareils à la centrale	
<b>4. Affectation d'un système hydraulique.....</b>	<b>59</b>
<b>5. Types d'installation (chauffage / climatisation) .....</b>	<b>61</b>
<b>6. Configurer le WiFi connexion pour télécommande par application mobile .....</b>	<b>63</b>
<b>7. Gestion et programmation des dispositifs de chauffage/refroidissement.....</b>	<b>64</b>
7.1 Programmation de vos appareils	
7.2 Gestion des dispositifs d'éclairage	
7.3 Gestion ON/OFF des appareils	
<b>8. Maintenance .....</b>	<b>69</b>
<b>9. Caractéristiques techniques .....</b>	<b>69</b>
<b>10. Déclaration de conformité UE .....</b>	<b>70</b>
<b>11. Appareils compatibles .....</b>	<b>71</b>

## INFORMATIONS GÉNÉRALES

### Avertissements de sécurité et instructions d'utilisation

- Ce produit doit être installé de préférence par un professionnel qualifié. Sous réserve du respect des conditions ci-dessus, le fabricant assume la responsabilité de l'équipement conformément aux dispositions légales. Toutes les instructions contenues dans ce manuel d'installation et d'utilisation doivent être respectées lors de l'utilisation du régulateur.
- Les défaillances dues à une mauvaise installation, une mauvaise utilisation ou un mauvais entretien annulent la responsabilité du fabricant
- Toute tentative de réparation annule la responsabilité et l'obligation de garantie et de remplacement du fabricant.



### Informations relatives à l'élimination et au recyclage

Le texte intégral de la déclaration de conformité de l'UE est disponible à l'adresse Internet suivante : [www.wattselectronics.com](http://www.wattselectronics.com)

- 2012/19/UE (directive DEEE) : Les produits marqués de ce symbole ne peuvent pas être éliminés comme déchets municipaux non triés dans l'Union européenne. Pour un recyclage approprié, retournez ce produit à votre fournisseur local lors de l'achat d'un nouvel équipement équivalent, ou jetez-le aux points de collecte désignés. Pour plus d'informations, voir : [www.recyclethis.info](http://www.recyclethis.info)
- 2006/66/CE (directive sur les piles) : Ce produit contient une pile qui ne peut pas être éliminée comme déchet municipal non trié dans l'Union européenne. Consultez la documentation du produit pour obtenir des informations spécifiques sur la pile. La pile est marquée de ce symbole, qui peut inclure des lettres pour indiquer le cadmium (Cd), le plomb (Pb) ou le mercure (Hg). Pour un recyclage adéquat, retournez la pile à votre fournisseur ou à un point de collecte désigné. Pour plus d'informations, voir : [www.recyclethis.info](http://www.recyclethis.info)

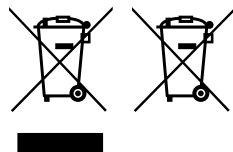

## 1. PRÉSENTATION

Nous vous remercions d'avoir choisi **WATTS Vision®**, un système de communication sans fil pour le contrôle du système de chauffage et de refroidissement. Il permet une gestion multi-zones (jusqu'à 50) de votre système de chauffage électrique et hydraulique.

Principales caractéristiques de l'unité centrale :

- Écran tactile
- Interface via internet (WiFi)
- Montage mural avec alimentation électrique 85-265VAC (50-60) Hz
- Montage sur table avec support fourni et alimentation mini USB (0-5V) (vendue séparément)
- Pile de secours pour un fonctionnement de l'installation d'une heure maximum
- Communication RF uniquement avec les appareils **WATTS Vision®** (jusqu'à 40 m à l'intérieur, extensible avec répéteur)
- Capable de gérer jusqu'à 50 zones ou pièces et 4 circuits d'alimentation principaux avec une pompe ou une chaudière dédiée sur chacun
- Contrôle de plusieurs appareils de chauffage/refroidissement
- Logement pour carte SD pour la mise à jour du logiciel
- Menus intuitifs pour la gestion des appareils

Contenu de l'emballage :

- unité centrale
- Alimentation 230V encastrée
- support mural/de table
- Déclaration de conformité CE
- Guide d'installation et d'utilisation

## 2. INSTALLATION

### 2.1 Séquence d'installation

Veuillez suivre la séquence d'installation ci-dessous :

**ÉTAPE 1** Installez votre unité centrale (voir 2.2 Installation de votre unité centrale)

**ÉTAPE 2** Créez votre maison/créez et nommez vos pièces (voir 3.3 Configurer votre maison - page 10)

**ÉTAPE 3** Appairez vos appareils à la centrale/attribuez-les aux pièces correspondantes (voir 3.4 Appairez vos appareils à la centrale - page 11) **Veillez charger la centrale pendant au moins 1 heure avant d'appairer les appareils déjà montés**

**ÉTAPE 4** Personnalisez les paramètres utilisateur de votre unité centrale (voir 3. Réglages - pages 7 à 11)

**ÉTAPE 5** Configurez le WiFi pour le contrôle à distance de votre système via un smart-phone/une tablette (voir 6. Configurer le contrôle WiFi - page 15)

**ÉTAPE 6** Programmez vos appareils de manière à ce qu'ils fonctionnent selon un calendrier (voir 7. Gestion des dispositifs de chauffage/refroidissement - page 16)

## 2.2 Installez votre centrale

### 2.2.1 Montage mural

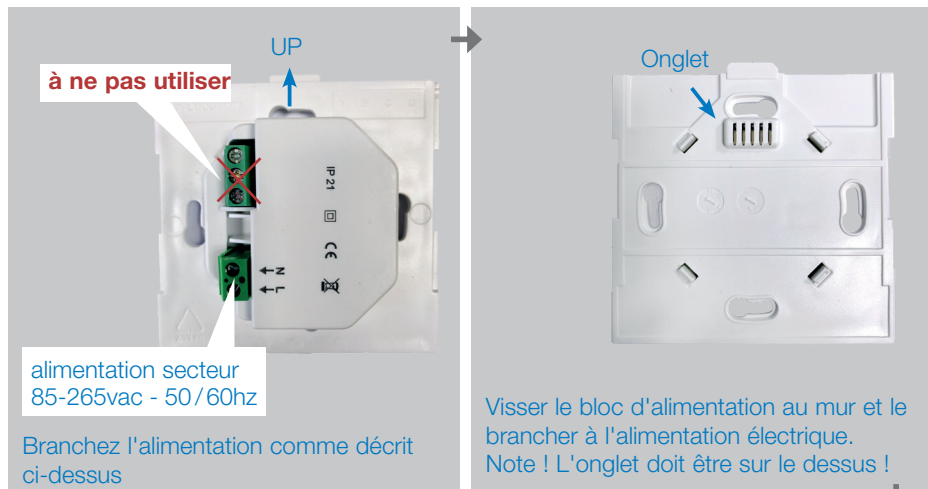

Mettez l'interrupteur sur la position ON

Montez la centrale sur l'unité d'alimentation et faites-la glisser vers le bas pour l'accrocher. La centrale est prête à fonctionner.

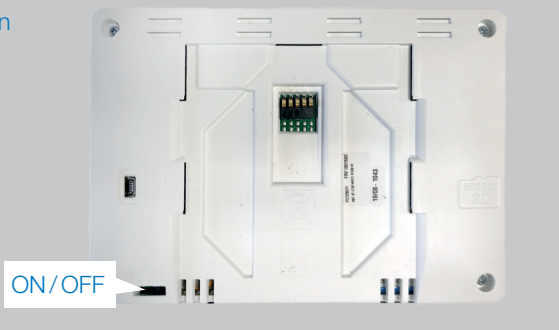

### 2.2.2 Installation sur table (avec câble mini USB en option - vendu séparément)

Connectez l'unité centrale avec le câble mini USB (5V, 1A) puis montez le repose-jambes dessus et mettez l'interrupteur sur la position ON. L'unité centrale est prête à fonctionner.



## 2.3 Description des principaux icônes d'écran

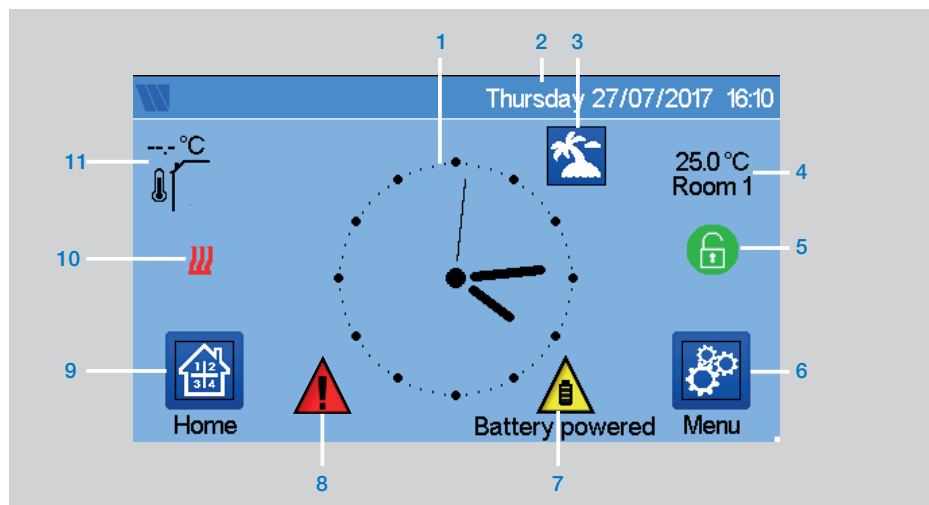

- 1 Afficher l'heure ou la T° ambiante de la pièce ou de la zone. Faites votre choix en appuyant sur la partie centrale de l'écran
- 2 Date
- 3 État du mode vacances.
- 4 Afficher la température ambiante de la pièce souhaitée.
- 5 Verrouillage de l'écran. Une pression longue permet de basculer entre le verrouillage et le déverrouillage.
- 6 Menu principal.
- 7 L'appareil fonctionne sur pile (uniquement pour les réglages et l'appairage).
- 8 Drapeau d'erreur - appuyez sur cette touche pour accéder à RF, limites, alarmes, anomalies de la pile.
- 9 Accès aux pièces (si la centrale est verrouillée - les réglages ne peuvent pas être modifiés).
- 10 L'état de la chaudière est affiché si elle est connectée à la centrale.
- 11 Température du capteur extérieur (nécessite un capteur extérieur)

### 2.3.1 Pictogrammes généraux et actions

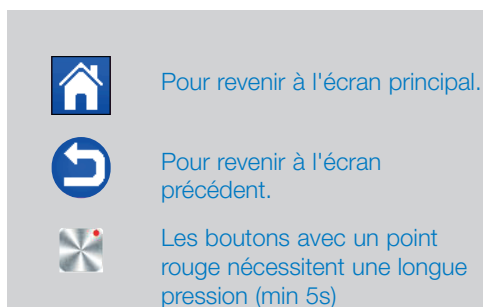

→ pression courte

- - → pression longue (min 5s)

### 3. RÉGLAGES

#### 3.1 Menu principal

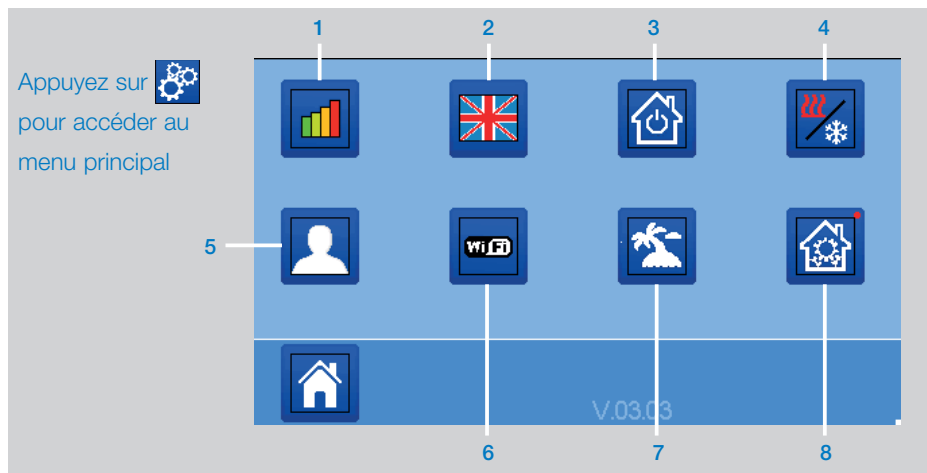

**1 Menu des statistiques de consommation d'énergie.**

**2 Langue (le drapeau de la langue actuelle est affiché).** 8 langues sont proposées. Si vous souhaitez sélectionner une autre langue, vous devez insérer le logiciel

(disponible sur [www.wattswater.eu](http://www.wattswater.eu).) sur une microSD puis sélectionner la vôtre.

**3 Menu des commandes générales.** Utilisez ce menu pour mettre tous les mêmes types d'appareils dans le même mode de fonctionnement.

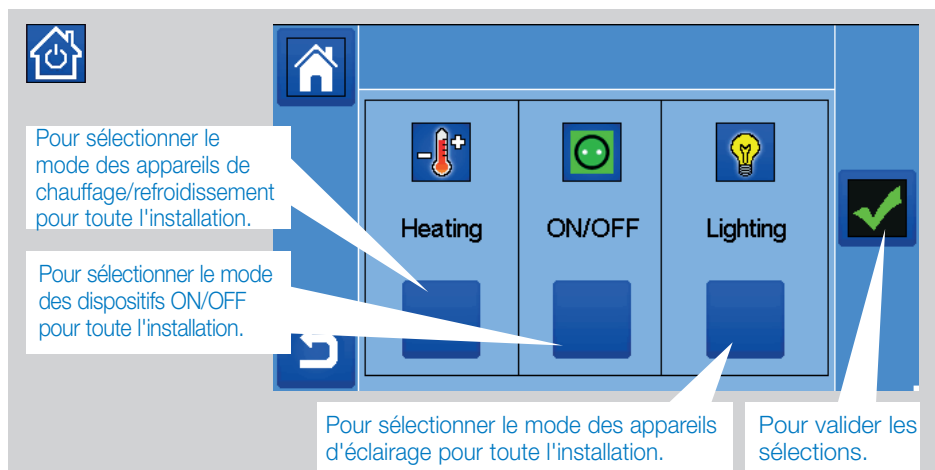

**4**  **Menu de gestion du mode chauffage/refroidissement.** Voir le chapitre « Contrôle du chauffage et du refroidissement »

**5**  **Menu des paramètres utilisateur.**  
Dans ce menu, vous pouvez régler :

- Heure, date (manuelle, automatique).
- Fuseau horaire (UTC) si l'appareil est en mode de mise à jour automatique de l'heure.
- L'heure et la date si l'appareil est en mode de mise à jour manuelle de l'heure.
- Été-Hiver (manuel, automatique).
- Unité de température (°C, °F).
- Couleur d'arrière-plan.
- Couleur des boutons.
- Rétro-éclairage.
- Économiseur d'écran (activé, désactivé).
- Écran par défaut (accueil, horloge, désactivé)
- Nettoyeur d'écran.
- Utilisateur (interface) par défaut en usine.

**6**  **Menu WIFI.**



Bouton de lecture (rafraîchissement).

Le mot de passe d'accès à Internet permet de relier votre unité centrale à votre compte Internet (voir ci-dessous) pour une commande à distance de votre système via Internet ou Smart Phone. Remarque : Lors de la première utilisation ou de la mise à jour du logiciel, attendez un certain temps jusqu'à ce que l'icône d'état verte soit active.

**7**  **Menu des congés.**

- Pour définir les dates et l'heure de départ / retour.
- Utilisez < ou > pour sélectionner année/ mois/jour, heure et minute.
- Réglez et validez le mode de fonctionnement des appareils en mode congés. (même menu que le menu des commandes générales).

**8**  -- --> **Menu d'installation**

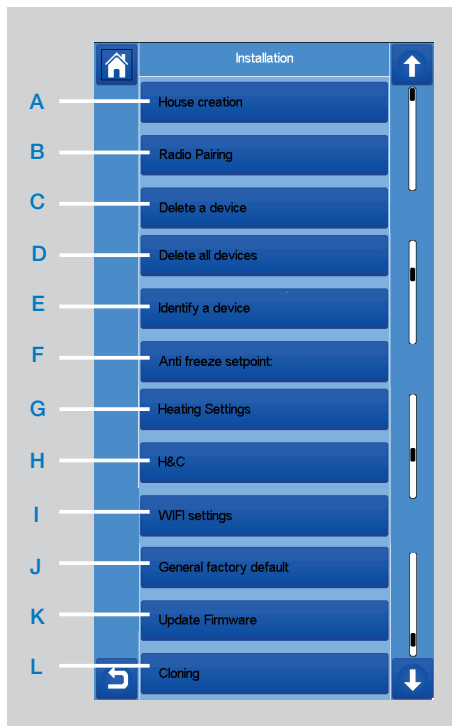

**A Création de maison.**

Voir la section création de maison.

**B Appairage radio.**

Voir la section d'appairage de la radio.

**C Supprimer un appareil :**

Sélectionnez le type d'appareil, puis l'appareil.

**D Supprimez tous les appareils :**

Tous les appareils installés dans le système seront supprimés (les pièces seront conservées).



## E Identifier un appareil

Pour identifier un appareil de l'installation, allez dans le menu Installation, puis « Identifier un appareil »

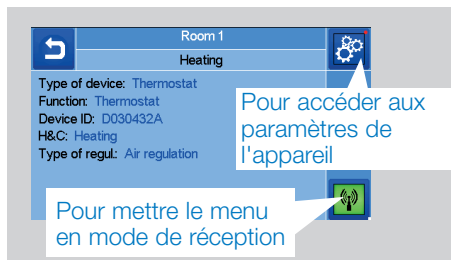

Processus :

-  pour que la centrale écoute
- sur le récepteur de l'appareil et attendez quelques secondes jusqu'à ce que la trame de communication radio soit transmise.

Note : Le numéro d'identification est affiché à l'écran, veuillez répéter pour vous assurer d'avoir la même identification.

- - → sur  pour modifier les paramètres de l'appareil (nom, puissance ...).

## F Consigne d'antigel :

Vous pouvez définir la consigne d'antigel comme référence pour l'ensemble de l'installation.

## G Réglage du chauffage :

Il est possible de fixer des limites de consigne (min/max) par zone et le décalage attribué aux appareils travaillant à la régulation des capteurs de sol

## H Réglages de chauffage/refroidissement :

Vous pouvez paramétrer l'installation :

- en mode chauffage,
- en mode refroidissement ou
- en mode manuel.

Si vous réglez l'appareil en mode manuel, la  apparaît dans le menu principal.

## I Réglages WIFI :

Pour définir les configurations WIFI (SSID/ type de clé d'accès protégée/mot de passe). Vous pouvez le faire manuellement ou analyser les réseaux actifs.

La configuration demandant un enregistrement sur une page Web n'est pas prise en charge.

### Statut WIFI :

- 0/2 : Unité centrale non connectée au routeur et au serveur WIFI
- 1/2 : Unité centrale connectée au routeur WIFI (pas au serveur)
- 2/2 : Unité centrale connectée au routeur WIFI et au serveur (l'appairage de la centrale à un compte est nécessaire)

**Remarque :** La connexion à Internet est recommandée avec des routeurs WIFI certifiés (<http://www.wi-fi.org/certification>).

**Remarque :** Temps d'appairage automatique au routeur WIFI avec la clé WEP : 3-4 min, avec la clé WPA2 : 1 min.

**Remarque :** Pour le balayage du réseau, répétez au moins deux fois l'opération si le réseau WIFI souhaité n'est pas affiché. Si le réseau WIFI souhaité n'est toujours pas affiché, entrez les paramètres WIFI manuellement

## J Réglage général d'usine par défaut :

Pour réinitialiser le système avec les valeurs d'usine, mais la version du logiciel reste la même.

## K Mise à jour du micrologiciel :

Pour mettre à jour le logiciel, avec la carte SD. Le système est qualifié pour fonctionner avec des cartes SD inférieures ou égales à 16 Go.

Veillez attendre la fin de la procédure de mise à jour (l'icône WIFI doit être disponible pour la centrale WiFi) avant de retirer la microSD de l'unité centrale. Le logiciel et la procédure de mise à jour de l'unité centrale sont disponibles sur [www.wattswater.eu](http://www.wattswater.eu).

### L Clonage :

Le menu permet de transférer une configuration de la centrale 1 à la centrale 2. Si vous modifiez la centrale, vous n'avez pas à reconfigurer votre système.

Mettez le fichier update.bin sur la carte SD (Logiciel spécial pour le clonage disponible sur [www.wattswater.eu](http://www.wattswater.eu)).

Insérez la carte SD (chargée avec le logiciel de clonage) dans la centrale 1 et faites une mise à jour du firmware. Insérez la même carte SD dans le central 2 et lancez le clonage. Après le clonage, vous devez reconfigurer le WiFi et la langue.

### 3.2 Réglage de l'heure/paramètres utilisateur



Langue



Réglez l'heure et la date manuellement ou automatiquement, vous devez régler le fuseau horaire (UTC) et l'appareil reçoit l'heure par Internet (une connexion WiFi est nécessaire).

Personnalisez les paramètres de votre écran, par exemple la couleur de fond, etc.

Voir « Menu des paramètres utilisateur » dans la section MENU PRINCIPAL (page 8) pour plus d'informations.

### 3.3 Configurez votre maison



Créez toutes les pièces et renommez-les, par exemple

- chambre 1 = Cuisine,
  - chambre 2 = Salon, etc.,
- où seront placés les différents dispositifs tels que les thermostats.

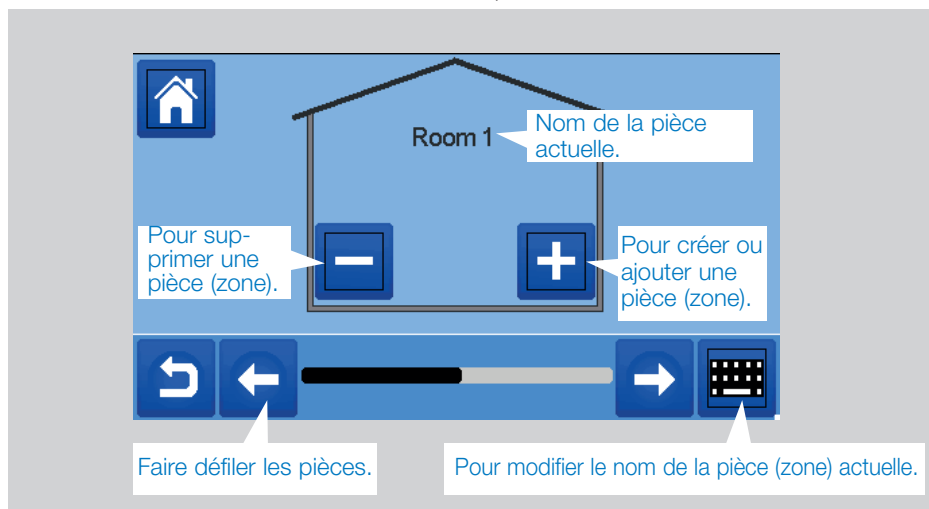

### 3.4 Apparez vos appareils à la centrale

- Installez vos appareils (voir les manuels des appareils concernés)
- Créez la pièce si elle n'existe pas (voir section 3)
- Allez à l'appairage des radios



- Choisissez le type d'appareil (chauffage, appareil On/Off, etc.)
- Choisissez la pièce
- Note : Le maître (thermostat ou BT-M6Z02 RF) doit être le premier appareil appairé
- Mettez l'appareil en mode appairage (voir fiche technique de l'appareil)



- Suivez les instructions données par la centrale (vérifier sur l'appareil que l'appairage est réussi, se référer à la notice de l'appareil)
- Remarque : Temps d'appairage automatique en cas de perte de communication RF : 10s.
- Remarque : Appairage du répéteur : Sélectionnez n'importe quel type d'appareil, n'importe quelle pièce et ne pas tenir compte du message d'échec d'appairage sur l'unité centrale à la fin de la procédure. La LED doit être verte fixe sur le répéteur.

- Vérifiez la réussite de l'installation



Vous aurez un avertissement  dans le menu d'accueil pour les communications d'erreurs RF. Le drapeau d'avertissement doit apparaître pendant 10mn maximum. Il disparaît s'il n'y a plus de problèmes de communication. Sinon, vérifiez les appareils présentant des erreurs RF, essayez de les déplacer à un autre endroit et répétez la procédure.

## 4. AFFECTATION D'UN SYSTÈME HYDRAULIQUE

Dans une installation, il peut être nécessaire de commander des dispositifs tels que des pompes, des entraînements de vannes ou des producteurs de chaleur ou de froid, dès qu'il existe une demande de chauffage ou de refroidissement sur au moins une zone.

Avec **WATTS Vision®**, il est possible de commuter jusqu'à 4 de ces appareils via la fonction « circuit hydraulique ».

Chacun de ces 4 circuits possibles peut être commandé par un seul récepteur radio.

### ÉTAPE 1 : Définissez quel dispositif est affecté à un circuit hydraulique

Avec le plan de votre installation, définissez quels appareils se trouvent sur le « circuit 1 ». Ensuite, à l'aide de la centrale, apparez et configurez tous ces appareils sur le circuit 1.

→  entrez une zone (pièce) qui appartient au circuit 1,

→  et sélectionnez un appareil du circuit 1 (boîtier de raccordement radio, récepteur radio ou tête thermostatique de radiateur)

-->  Vous êtes maintenant entré dans le menu de configuration de l'appareil. Sélectionnez le menu « Réglages de chauffage » et assurez-vous que « Chauffage hydraulique » est sélectionné

→ → → Vous pouvez maintenant sélectionner le circuit hydraulique relié à ce récepteur (par ex. le circuit 1).



Répétez la procédure pour chaque appareil de la pièce (zone) que vous voulez relier au circuit hydraulique. D'autres appareils peuvent être sélectionnés à l'aide des boutons [ <<< ] ou [ >>> ] en haut du nom de l'appareil.

Répétez la procédure pour chaque pièce (zone) que vous voulez relier au circuit hydraulique 1. Si vous avez affecté toutes les pièces/tous les appareils, répétez la procédure pour tous les autres circuits hydrauliques.

## ÉTAPE 2 : appairage du circuit hydraulique du récepteur radio avec l'unité centrale

Pour chaque circuit, vous pouvez relier un récepteur de circuit pour piloter les dispositifs de pompe, l'entraînement de vanne ou le générateur de chaleur/de froid du circuit. Ceci peut être fait par exemple par BT-WR02 RF.



Sélectionnez « Circuit », puis choisir le numéro du circuit, par exemple le circuit 1. Mettez le récepteur radio en mode d'appairage (BT WR02 RF). →

Répétez la procédure pour les circuits hydrauliques supplémentaires.

## Installations de chauffage et de refroidissement

Si votre installation comprend à la fois des fonctions de chauffage et de refroidissement, vous pouvez passer du chauffage au refroidissement manuellement ou automatiquement :

- Si vous avez un BT HCM02 RF dans votre kit d'installation en tant que « Maître » (voir les instructions manuelles de l'appareil), tout est automatique, vous n'avez rien à faire
- Pour tous les autres cas, vous devez effectuer le changement manuellement :



Vous aurez alors le choix entre « Chauffage seul », « Refroidissement seul » ou « Réversible manuel ». Avec cette dernière option, vous créez un raccourci dans le menu principal où vous pouvez facilement changer de mode de chauffage et de refroidissement.

### Notes :

- En mode Refroidissement, le mode Réduit et le mode Antigel sont inactifs :

l'icône est affichée

au lieu de ou .

- Dans le thermostat, l'utilisateur peut configurer le paramètre « Cold » qui permet à la zone de produire ou non du refroidissement. S'il est réglé sur « Non », et si le mode de la zone est « Refroidissement », la zone ne fera pas de refroidissement.

## 5. TYPES D'INSTALLATION (CHAUFFAGE/CLIMATISATION)

### TYPE 1 Dans cette configuration :

- Jumelez d'abord le thermostat (maître) avec la centrale avant de jumeler les autres appareils (configurés comme appareils de chauffage).
- Les servomoteurs se régulent selon la température du thermostat.

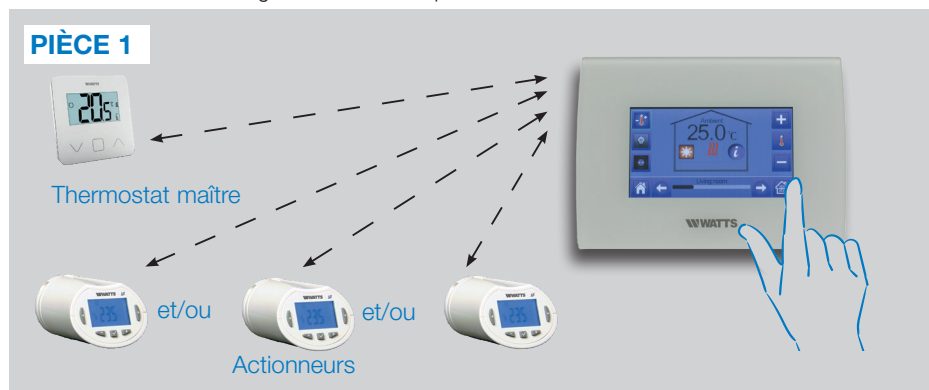

### TYPE 2 Dans cette configuration :

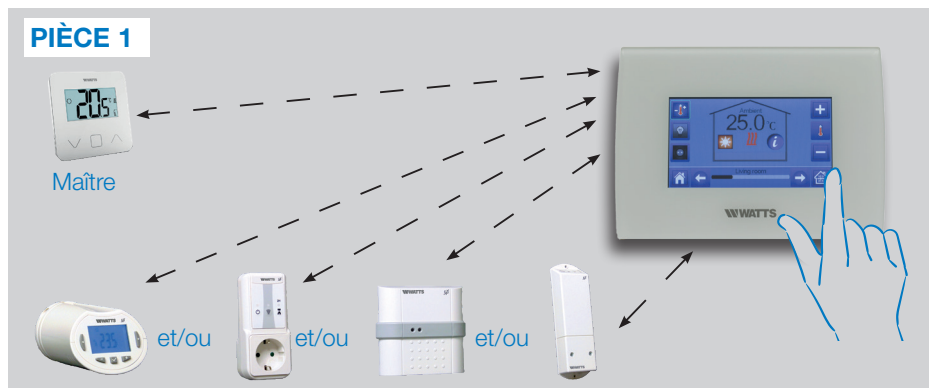

- Jumelez d'abord le thermostat (maître - configuré comme appareil de chauffage) à la centrale avant de jumeler les autres appareils.
- Les autres appareils se régulent selon la température du thermostat.

**Attention !** Dans ce type d'installation, le thermostat (MASTER) doit être en mode de régulation Air (et non sol ou Air + sol)

### TYPE 3 Dans cette configuration (pas de thermostat) :

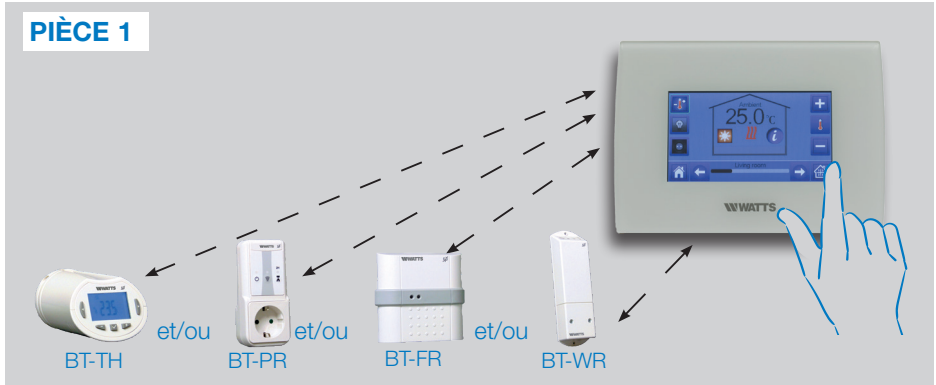

- BT-TH configuré comme appareil de chauffage. BT-PR, BT-FR, BT-WR peuvent être configurés comme On/Off ou des dispositifs d'éclairage.

### TYPE 4 Dans cette configuration :

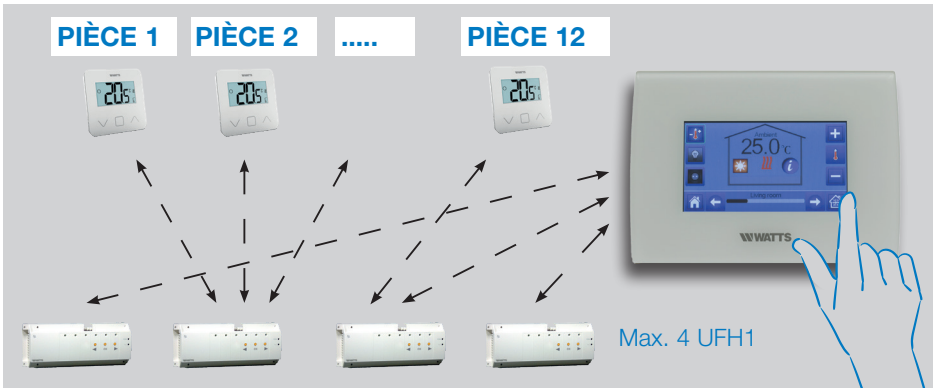

- Chaque thermostat est d'abord jumelé avec le HNF1 approprié, puis le ou les HNF1 sont jumelés avec la centrale
- Lors de l'appairage, la centrale crée automatiquement les pièces en fonction du nombre de thermostats (pièces) des HNF.

## 6. CONFIGURER LE WIFI CONNEXION POUR TÉLÉCOMMANDE PAR APPLICATION MOBILE

### ÉTAPE 1 Connectez l'unité centrale à votre réseau WiFi :



- Choisissez les paramètres WiFi
- Choisissez Rechercher un réseau (recherche de votre WiFi)
- Choisissez votre WiFi dans la liste et entrez votre mot de passe WiFi habituel
- Observez le décompte de l'appareil de 120 à zéro
- Assurez-vous que la centrale est maintenant connectée au réseau WiFi avec une adresse IP (le statut WiFi devrait indiquer 1/2)



Si après plusieurs tentatives, la connexion échoue, connectez la centrale au WiFi manuellement (voir paramètres WiFi page 9).

### ÉTAPE 2 Téléchargez l'application sur votre appareil :

- Pour PC : cliquez sur le lien dédié disponible sur la page d'accueil de [www.wattswater.eu](http://www.wattswater.eu)
- Pour les Smartphones : téléchargez l'application **WATTS Vision®** de l'App store ou de Google Play.



### ÉTAPE 3 Créer un compte

- Entrez vos coordonnées et sélectionnez la langue.
- Sélectionnez « Valider » (un courriel vous sera envoyé avec un lien).
- Allez sur votre email et cliquez sur le lien.
- Retournez sur votre compte App et suivez les instructions à l'écran.
- Demandez un code de jumelage pour relier votre unité centrale. Le code de jumelage (valable 24h) est envoyé dans votre boîte de réception.

Dans le menu d'état du WiFi  de la centrale, entrez le code d'appairage (mot de passe d'accès à Internet).

Votre unité centrale devrait apparaître après quelques minutes dans l'application ou la page Web. Cliquez sur le bouton d'actualisation si nécessaire. **L'état du WiFi devrait être 2/2.**

Attention ! L'affichage de toutes les pièces et de tous les appareils dans l'application peut prendre jusqu'à quelques heures. Vous pouvez alors faire fonctionner votre unité centrale depuis n'importe où.

Watts n'est pas responsable du bon fonctionnement des appareils connectés, ni des dommages potentiels causés par un mauvais fonctionnement ou une utilisation incorrecte des appareils et des dispositifs connectés.

## 7. GESTION ET PROGRAMMATION DES DISPOSITIFS DE CHAUFFAGE/CLIMATISATION

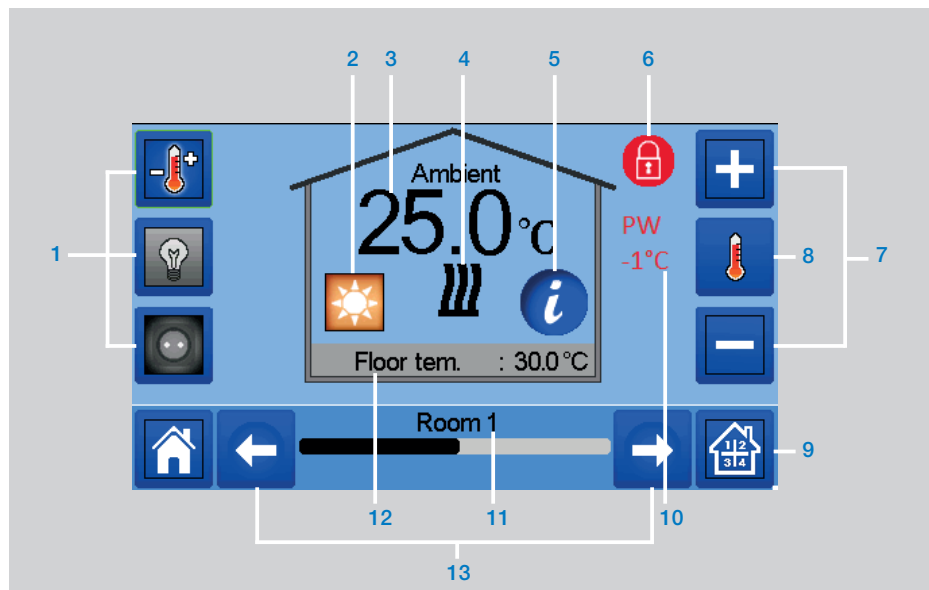

→ dans l'écran principal et après avoir sélectionné la pièce →

- 1 Choix du type d'appareil (chauffage/refroidissement, éclairage, marche/arrêt). Ces touches ne sont affichées que si un type d'appareil est installé dans la pièce (coloré si actif).
- 2 Mode actuel, appuyez sur cette icône pour entrer dans le menu où vous pouvez changer le mode de fonctionnement actuel.
- 3 Température ambiante ou température de réglage (consigne) ou humidité après une pression sur 8.
- 4 Indicateur de chauffage/refroidissement (animé si demande).
- 5 Informations sur les appareils de chauffage/refroidissement installés dans la pièce
- 6 S'affiche uniquement si l'écran est verrouillé.
- 7 Réglez le point de consigne actuel (désactivé si l'écran est verrouillé).
- 8 Pour afficher la température ambiante ou de réglage ou l'humidité en 3.
- 9 Accès rapide à la pièce désirée.
- 10 État du fil pilote.
- 11 Nom de la pièce actuelle.
- 12 Température du sol si régulation du sol.
- 13 Changement de pièce.



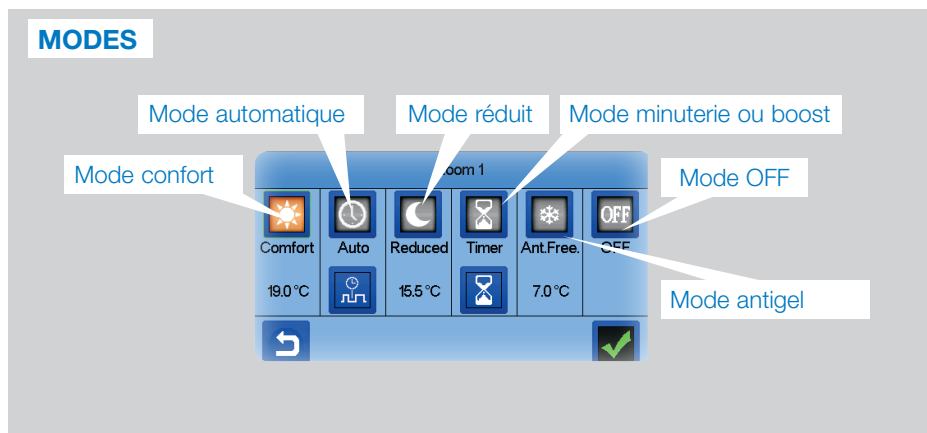

→  pour accéder à ce menu des modes :



→  **Mode confort** : Réglez la pièce en mode confort. Si elle reste active, la température de confort sera suivie en permanence.

→  **Mode réduit** : Réglez la pièce en mode réduit. Si elle reste active, la température réduite sera suivie en permanence.

→  **Minuterie ou mode Boost** : Dérogation temporaire. Réglez la durée de la minuterie (jours, heures, minutes) en appuyant sur le bouton , puis validez et réglez la température souhaitée sur l'écran principal.

→  **Mode antigel** : Utilisez ce mode pour mettre votre pièce en mode antigel (la température est réglée dans le menu Installation)

→  **Mode OFF** : Pour éteindre l'appareil (pièce en mode arrêt). Attention ! Dans ce mode, votre installation peut geler !

## 7.1 Programmation de vos appareils

→ **Mode Auto** : Dans ce mode, la température ambiante suit le programme que vous avez choisi. Vous pouvez choisir entre des programmes existants ou en créer un nouveau que vous pouvez modifier comme vous le souhaitez.

→ pour choisir entre :

Utilisez la touche Confort pour sélectionner les plages horaires pendant lesquelles la température de confort sera suivie (plage marron)

- et le bouton Réduit pour sélectionner les plages horaires pendant lesquelles la température réduite sera suivie (plage marron)

- Utilisez les flèches et pour placer le curseur sur les heures souhaitées.

Validez le programme ; les jours validés sont alors surlignés en vert (sur cet exemple : lundi et mardi).

Les jours qui ne sont pas programmés sont affichés en rouge.

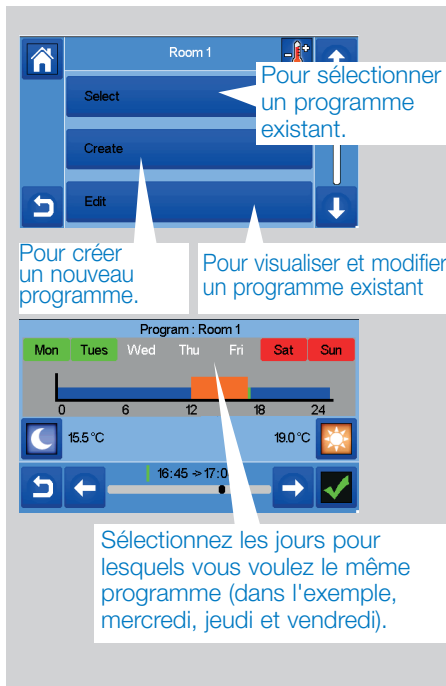

Pour sélectionner un programme existant.

Pour créer un nouveau programme.

Pour visualiser et modifier un programme existant

Sélectionnez les jours pour lesquels vous voulez le même programme (dans l'exemple, mercredi, jeudi et vendredi).

### Information

- pour voir le programme en cours
- Programmes par défaut :

**P1** : matin, soir et week-end.

**P2** : matin, midi, soir et week-end.

**P3** : jour et week-end.

**P4** : soir et week-end.

**P5** : matin, soir (salle de bain).

## 7.2 Gestion des dispositifs d'éclairage

→  dans l'écran principal et → 

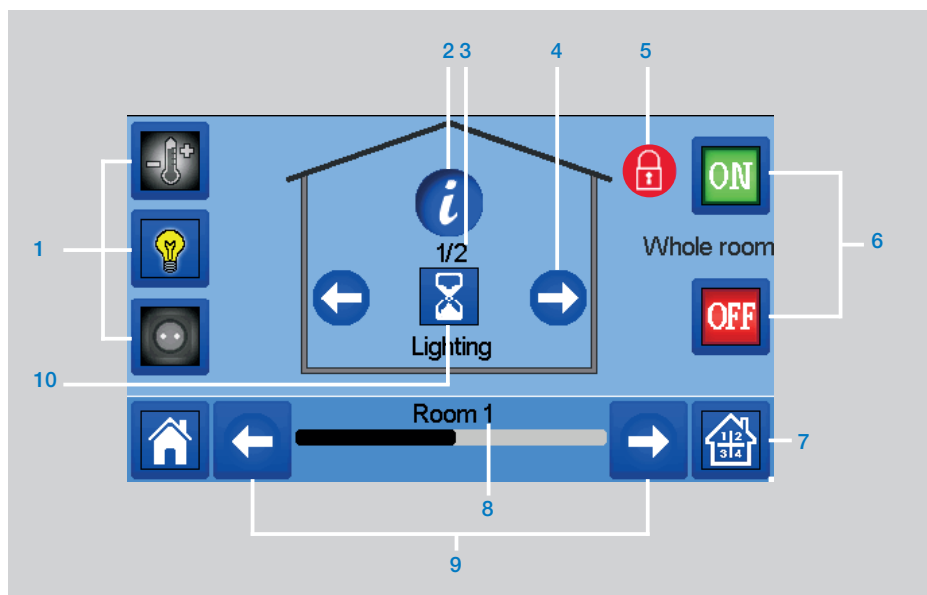

- 1 Choix du type d'appareil (chauffage/refroidissement, éclairage, marche/arrêt). Ces touches ne sont affichées que si un type d'appareil est installé dans la pièce (coloré si actif).
- 2 Informations sur les dispositifs d'éclairage installés dans la pièce.
- 3 Indique à la fois le numéro du dispositif d'éclairage actuel/le nombre de dispositifs d'éclairage dans la pièce.
- 4 Seulement affiché si le nombre d'appareils est supérieur à 1 ; utilisé pour sélectionner les appareils dans la pièce.
- 5 S'affiche uniquement si l'écran est verrouillé.
- 6 Accès rapide à la pièce désirée.
- 7 Gestion générale de tous les éclairages de la pièce.
- 8 Pièce actuelle.
- 9 Changement de pièce.
- 10 Indique l'état de l'éclairage. Une pression sur ce bouton permet de changer l'état de l'éclairage.

Veillez noter que la fonctionnalité d'éclairage ne prend pas en charge les programmes. Si vous voulez programmer les appareils d'éclairage, veuillez les régler comme ON/OFF.

### 7.3 GESTION On/off des dispositifs

→ dans l'écran principal et

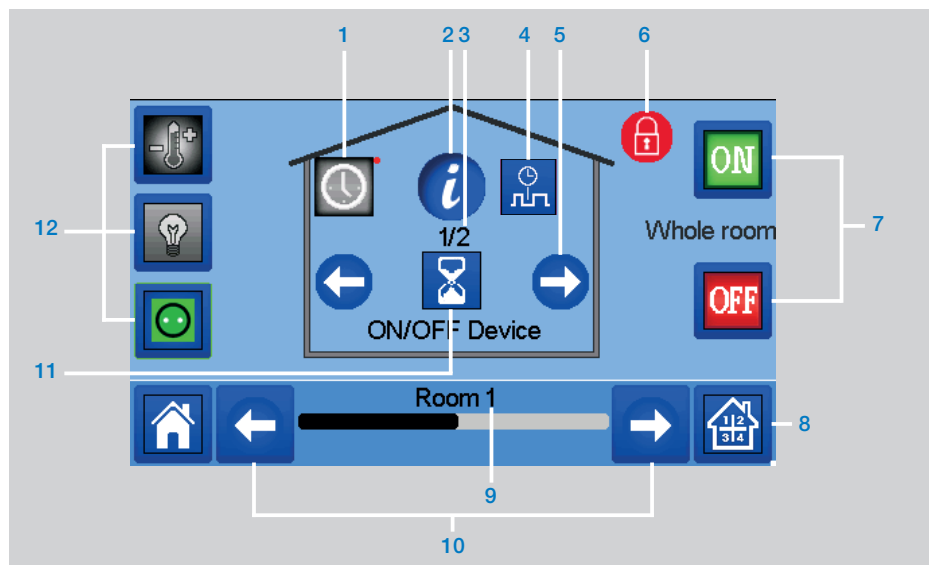

- 1 Appuyez longuement pour passer du mode automatique au mode normal (coloré si actif).
- 2 Informations sur l'appareil.
- 3 Indique à la fois le numéro de l'appareil actuel/le nombre d'appareils dans la pièce.
- 4 Affiché uniquement si l'appareil est en mode Auto, appuyez pour accéder et modifier le programme de l'appareil.
- 5 Seulement affiché si le nombre d'appareils est supérieur à 1 ; utilisé pour sélectionner les appareils dans la pièce.
- 6 S'affiche uniquement si l'écran est verrouillé.
- 7 Gestion générale de tous les appareils ON / OFF de la salle.
- 8 Accès rapide à la pièce désirée.
- 9 Pièce actuelle.
- 10 Changement de pièce.
- 11 Indique le statut ON / OFF. Une pression sur ce bouton permet de changer l'état de l'appareil.
- 12 Choix du type d'appareil (chauffage/refroidissement, éclairage, marche/arrêt). Ces touches ne sont affichées que si un type d'appareil est installé dans la pièce (coloré si actif).

## 8. MAINTENANCE

### Nettoyage de l'unité centrale

Dépoussiérez doucement l'extérieur de la centrale avec un chiffon doux et non pelucheux. Si la centrale a besoin d'un nettoyage plus approfondi :

- Humidifiez légèrement un chiffon doux et propre avec de l'eau.

- **FAQ, dépannage et mises à jour du logiciel de la centrale**

Veuillez visiter notre site Internet [wattswater.eu](http://wattswater.eu) dans la section « **WATTS Vision® Smart Home System** »

- Essorez le tissu pour éliminer l'excès d'eau.
- Essuyez doucement l'écran et les côtés de la centrale, en vous assurant qu'aucune goutte d'eau ne s'accumule autour du produit.

Important : Ne pas vaporiser directement la centrale avec de l'eau, ni utiliser des solutions de nettoyage ou des produits de polissage, car cela pourrait endommager la centrale.

## 9. CARACTÉRISTIQUESTECHNIQUES

C'est un dispositif de contrôle électronique

Température de fonctionnement, connecté.	-30°C à +40°C
Température de fonctionnement, pile	0°C à +40°C
Température d'expédition et de stockage	-30°C à +50°C
Protection électrique	IP30
Isolation électrique	Catégorie II
Précision de la température	0,1°C (à partir du thermostat)
Plage de température de réglage	
• Confort	5°C à 30°C par pas de 0,5°C
• Réduit	5°C à 30°C par pas de 0,5°C
• Antigel	5°C à 10°C
Alimentation électrique	85-265V, 50-60 Hz
Fréquence radio	868 MHz, <10mW, portée <40m en intérieur, <100m
Version du logiciel	Interface utilisateur Montré sur le menu principal <a href="#">V.xx.xx</a> Communication WiFi : Montré sur le menu WiFi <a href="#">xx.xx</a>
Carte SD	<= 16 Go (FAT)
WIFI	802.11b - 2.4GHz 802.11g - 2.4GHz
Dimensions	Largeur : 158 mm, Hauteur : 116,50 mm, Profondeur : 20,5 mm
Poids (unité centrale + alimentation + support de table)	0,635 kg

## 10. Déclaration de conformité UE

Par la présente, Watts Electronics déclare que l'équipement radio est conforme à la législation communautaire d'harmonisation pertinente :

Désignation	Description	Lien
Directive Basse Tension (DBT) 2014/35/EU	La directive basse tension (DBT) (2014/35/UE) garantit que les équipements électriques dans certaines limites de tension offrent un niveau élevé de protection aux citoyens européens et bénéficient pleinement du marché unique.	2014/35/UE
Directive sur la Compatibilité Électromagnétique (EMC) 2014/30/UE	La directive sur la compatibilité électromagnétique (CEM) 2014/30/UE garantit que les équipements électriques et électroniques ne génèrent pas ou ne sont pas affectés par des perturbations électromagnétiques.	2014/30/UE
Équipement radio Directive (RED) 2014/53/EU	La directive 2014/53/UE relative aux équipements radio (RED) établit un cadre réglementaire pour la mise sur le marché des équipements radioélectriques.	2014/53/ EU
Restriction de l'utilisation de certaines substances dangereuses (RoHS), Directive 2011/65/UE	Directive relative à la limitation de l'utilisation de certaines substances dangereuses dans les équipements électriques et électroniques.	2011/65/ EU
Directive sur les déchets d'équipements électriques et électroniques (DEEE)	La directive DEEE (2012/19/UE) vise à réduire la quantité de déchets d'équipements électriques et électroniques qui aboutissent dans les décharges.	2012/19/ EU
Réglementation de la Commission pour l'écoconception (UE) 2015/1188	Exigences d'écoconception pour les appareils de chauffage locaux.	2015/1188
Directive 2001/95/CE relative à la sécurité générale des produits	S'assurer que seuls des produits sûrs sont vendus sur le marché	2001/95/EC

## 11. APPAREILS COMPATIBLES

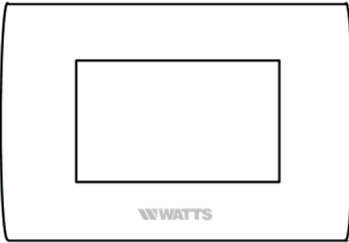
		Panneau de chauffage hydraulique	Panneau de chauffage électrique (P) Plancher électrique (F)	Chauffage(H)/Refroidissement(C)	Régulation hydraulique du sol	Interrupteur marche/arrêt
BT-A02 RF BT-D02 RF BT-DP02 RF BT-D03 RF	Thermostats sans fil	√	P F	HC	√	
BT-TH02 RF	Tête thermostatique électronique pour radiateur hydraulique	√		H		
BT-FR02 RF	Récepteur encastré. Contact sous tension 16A		P F	HC	√	√
BT-WR02 RF	Récepteur mural. Contact sous tension 10A		P	HC	√	√
BT-WR02 HC RF	Récepteur mural. 2 relais à contact libre 5A			HC	√	
BT-WR02 FC RF	Récepteur mural. Contact libre 10A		P	HC	√	√
BT-PR02 RF	Fiche EU pour l'entraînement d'un appareil de chauffage électrique ou d'un appareil électrique. Contact sous tension 16A 230VAC		P	HC		√
BT-M6Z02 RF	Maître 6 zones pour le chauffage et le refroidissement hydraulique par le sol			HC	√	
BT-HCM02 RF *	Chauffage et refroidissement par le sol			HC	√	
RÉPÉTITEUR	Extension de la gamme RF					

\* BT-M6Z02 RF obligatoire

### Dispositifs / limitations maximaux

- 50 appareils maîtres (thermostats) de chauffage/refroidissement de pièces/zones et 50 appareils esclaves de chauffage/refroidissement (récepteurs).
- 25 appareils ON/OFF avec programme hebdomadaire avec pas de 15 min.
- 50 appareils d'éclairage (ON/OFF).
- Vous devrez peut-être utiliser un répéteur RF de Watts si vous souhaitez étendre la plage RF.

### Royaume-Uni

Watts Industries UK Ltd  
Colmworth Business Park  
Eaton Socon  
St. Neots  
PE19 8YX Royaume-Uni  
T : +44 (0) 1480 407074  
F : +44 (0) 1480 407076  
Courriel : watsuk@wattswater.com  
<http://wattswater.co.uk>

### Allemagne, Autriche et Suisse

Watts Industries Deutschland GmbH  
Godramsteiner Hauptstr. 167  
76829 Landau  
Allemagne  
T : +49 (0) 6341 9656 0  
F : +49 (0) 6341 9656 560  
Courriel : wide@wattswater.com  
<http://wattswater.de>

### France

Watts industries France  
1590 avenue d'Orange CS 10101 SORGUES  
84275 VEDENE cedex - (France)  
T : +33 4 90 33 28 28  
F : +33 4 90 33 28 29/39  
Courriel : contact@wattswater.com  
<http://wattswater.fr>

### Belgique

Watts Benelux  
Beernemsteenweg 77A  
8750 Wingene  
Belgique  
T : +32 51658708  
F : +32 51658720  
Courriel : benelux@wattswater.com  
<http://wattswater.eu>

### Pays-Bas

Watts Water Technologies Benelux  
Kollergang 14  
6961 LZ Eerbeek Pays-Bas  
Tél : +31 313673700  
Courriel : benelux@wattswater.com  
<http://wattswater.eu>

### Italie

Watts Industries Italia S.r.l.  
Via Brenno, 21  
20853 Biassono (MB)  
T : +39 039 4986.1  
F : +39 039 4986.222  
Courriel : info@wattsindustries.it  
<http://wattswater.it>

### Espagne

Watts Ind. Ibérica, S.A.  
Pol. Ind. La Llana - Av. La Llana, 85  
08191 Rubí (Barcelone) Espagne  
T : +34 902 431 074  
F : +34 902 431 075  
Courriel info@wattsiberica.es  
<http://wattswater.eu>

### Danemark, Suède, Norvège et Finlande

Watts Industries Nordic AB  
Godthåbsvej 83  
DK-8660 Skanderborg  
T : +45 86520032  
F : +45 86520034  
Courriel : watsnordic@wattswater.com  
<http://wattswater.eu>

### Bulgarie

Watts Industries Bulgaria  
Industrial zone Trakia  
33, Nedyalka Shileva Str  
P.O. Box 55 (bureau de poste Trakia)  
4023 Plovdiv, Bulgarie  
T : +359 32 605 300  
F : +359 32 605 301  
Courriel : info@wattsindustries.bg  
<http://wattswater.eu>

### Pologne

Watts Industries Polska sp.z o.o.  
Puławska 40A  
05-500 Piaseczno  
T : + 48 22 702 68 60  
F : + 48 22 702 68 61  
Courriel : biuro@wattswater.com  
<http://wattswater.pl>

### Russie

КОНТАКТЫ  
<http://wattsindustries.ru/contacts/>  
<http://wattsindustries.ru>

Les descriptions et les photographies contenues dans cette fiche technique sont fournies à titre indicatif et ne sont pas contractuelles. Watts Industries se réserve le droit d'apporter toute amélioration technique et conceptuelle à ses produits sans préavis. Garantie : Toutes les ventes et tous les contrats de vente sont expressément conditionnés à l'assentiment de l'acheteur aux conditions générales de Watts qui se trouvent sur son site Web à l'adresse [www.wattsindustries.com](http://www.wattsindustries.com). Watts s'oppose par les présentes à toute condition, différente ou supplémentaire aux conditions de Watts, contenue dans toute communication de l'acheteur sous quelque forme que ce soit, à moins qu'elle ne soit convenue par écrit et signée par un dirigeant de Watts.



### Watts Electronics S.A.S

B.P. N°10 - Z.A. des Tourettes, 43800 ROSIERES, France,  
T : +33(0) 471 57 40 49, F : +33(0) 471 57 40 90,  
[www.wattsindustries.com](http://www.wattsindustries.com)





## INHOUDSOPGAVE

<b>Algemene informatie .....</b>	<b>75</b>
<b>1. Presentatie .....</b>	<b>76</b>
<b>2. Installatie.....</b>	<b>76</b>
2.1 Installatievolgorde	
2.2 Uw centrale installeren	
2.2.1 Montage op een muur	
2.2.2 Montage op een tafel (met optionele mini USB-kabel – apart verkocht)	
2.3 Iconen hoofdscherm	
2.3.1 Algemene pictogrammen	
<b>3. Instellingen.....</b>	<b>79</b>
3.1 Hoofdmenu	
3.2 Tijd/gebruikersinstellingen aanpassen	
3.3 Uw woning configureren	
3.4 Uw apparaten aan de centrale koppelen	
<b>4. Toekenning hydraulisch systeem .....</b>	<b>83</b>
<b>5. Installatietypes (verwarming/koeling).....</b>	<b>85</b>
<b>6. Wifi set-up Verbinding voor mobiele app afstandbediening.....</b>	<b>87</b>
<b>7. Beheer en programmering verwarmings/koelingsapparaten ...</b>	<b>88</b>
7.1 Programmering van uw apparaten	
7.2 Beheer verlichtingsapparaten	
7.3 Beheer AAN/UIT apparaten	
<b>8. Onderhoud .....</b>	<b>93</b>
<b>9. Technische eigenschappen.....</b>	<b>93</b>
<b>10. EU conformiteitsverklaring .....</b>	<b>94</b>
<b>11. Compatibele apparaten .....</b>	<b>95</b>

## ALGEMENE INFORMATIE

### Veiligheidswaarschuwingen en besturingsinstructies

- Dit product moet bij voorkeur geïnstalleerd worden door een gekwalificeerde technicus. Op voorwaarde van naleving van de bovenstaande voorwaarden, aanvaardt de fabrikant de aansprakelijkheid voor de uitrusting volgens de wettelijke bepalingen. Alle instructies in deze Installatie en gebruikshandleiding moeten worden opgevolgd bij het gebruiken van de controller.
- In geval van defecten ten gevolge van verkeerde installatie, onjuist gebruik of slecht onderhoud vervalt de aansprakelijkheid van de fabrikant
- De aansprakelijkheid en de garantie- en vervaningsverplichting van de fabrikant vervallen in geval van pogingen tot reparatie.



### Afvoeren en recycling informatie

De volledige tekst van de EU conformiteitsverklaring is te vinden op [www.wattwelectronics.com](http://www.wattwelectronics.com)

- 2012/19/EU (WEEE richtlijn): Producten met dit symbool mogen niet worden weggegooid bij het ongesorteerd huishoudelijk afval in de Europese Unie. Voor correcte recycling brengt u dit product terug naar uw plaatselijke leveranciers bij de aankoop van equivalente nieuwe uitrustingen of u brengt het naar een speciaal inzamelpunt. Voor meer informatie zie: [www.recyclethis.info](http://www.recyclethis.info)
- 2006/66/EC (batterij-richtlijn): Dit product bevat een batterij die niet mag worden weggegooid bij het ongesorteerde huishoudelijk afval in de Europese Unie. Zie de productdocumentatie voor specifieke informatie over de batterij. De batterij heeft een symbool dat letters bevat om aan te geven dat deze cadmium (Cd), lood (Pb) of kwik (Hg) bevat. Voor correcte recycling, brengt u de batterij terug naar de leverancier of een speciaal inzamelpunt. Voor meer informatie zie: [www.recyclethis.info](http://www.recyclethis.info)

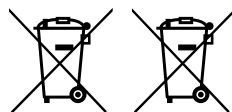

## 1. PRESENTATIE

Bedankt voor uw keuze voor **WATTS Vision®**, een draadloos communicatiesysteem voor het beheer van verwarmings- en koelingsystemen. Hiermee kunt u meerdere zones (tot 50) van uw elektrische en hydraulische verwarmingssysteem beheren.

De centrale unit, hoofdkenmerken:

- Tactiel scherm
- Interface via internet (wifi)
- Kan op een muur gemonteerd worden met stroomvoorziening 85-265VAC (50-60) Hz
- Kan op een tafel gemonteerd worden met een meegeleverde haak en mini USB-kabel voor stroomvoorziening (0-5V) (apart verkocht)
- Back-up batterij voor installatie operatie van 1 uur maximaal
- RF-communicatie alleen met **WATTS Vision®** apparaten (tot 40 m intern, kan uitgebreid worden met repeater)
- Kan tot 50 zones of kamers en 4 hoofdcircuits beheren met een speciale pomp of boiler voor elk daarvan
- Beheer van meerdere verwarmings/koelingsapparaten
- SD-kaart slot voor software update
- Intuïtieve menu's voor apparaatbeheer

Inhoud van de verpakking:

- centrale unit
- 230V inbouwmontage stroomvoorziening
- muur/tafel steun
- CE conformiteitsverklaring
- Installatie- en gebruikersgids

## 2. INSTALLATIE

### 2.1 Installatievolgorde

Houd u aan de onderstaande set-up volgorde:

**STAP 1** Installeer uw centrale unit (zie 2.2 Installeren van uw centrale)

**STAP 2** Creëer uw woning/ creëer uw ruimtes en geef ze een naam (zie 3.3 Uw woning configureren – pagina 10)

**STAP 3** Koppel uw apparaten aan de centrale controller/ wijs ze aan de betreffende ruimtes toe (zie 3.4 Uw apparaten aan de centrale koppelen – pagina 11) **Laad de centrale unit minsten 1 uur op voordat u de reeds gemonteerde apparaten koppelt**

**STAP 4** Personaliseer de gebruikersinstellingen van uw centrale unit (zie 3. Instellingen - pagina 7 tot 11)

**STAP 5** Set-up van de wifi om uw systeem op afstand te beheren via smartphone/ tablet (zie 6. Set-up wifi beheer - pagina 15)

**STAP 6** Programmeer uw apparaten zodat ze volgens een tijdschema werken (zie 7. Beheer verwarmings/koelingsapparaten - pagina 16)

## 2.2 Uw centrale unit installeren

### 2.2.1 Montage op een muur



### 2.2.2 Montage op een tafel (met optionele mini USB-kabel – apart verkocht)

Sluit de centrale unit aan met de mini USB-kabel (5V, 1A) en monteer dan de steun erop en zet de schakelaar op AAN. De centrale unit is gebruiksklaar.



## 2.3 Beschrijving iconen hoofdscherm

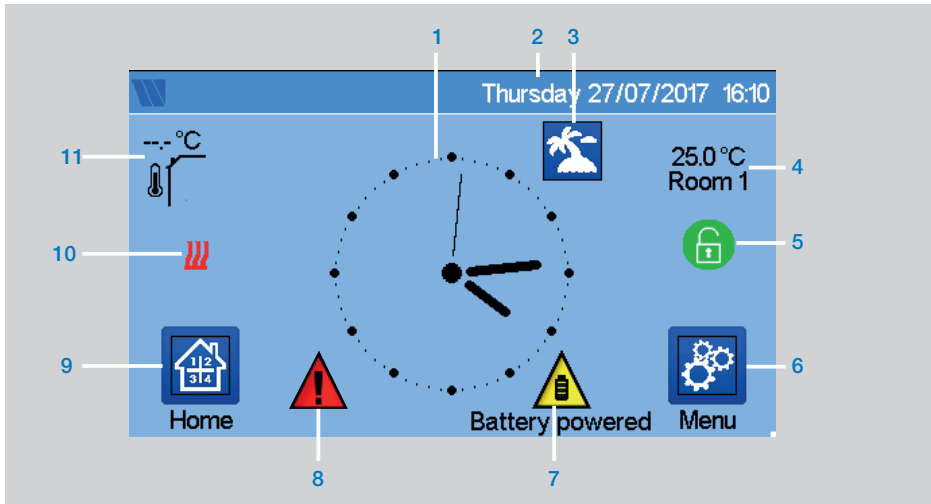

- 1 Weergave van de tijd of de omgevingstemperatuur van de ruimte of de zone. Maak uw keuzes door in het midden van het scherm te drukken
- 2 Datum
- 3 Status vakantiemodus.
- 4 Weergave van de omgevingstemperatuur in de gewenste ruimte.
- 5 Screen lock. Door lang te drukken kunt u wisselen tussen vergrendelen/ontgrendelen.
- 6 Hoofdmenu.
- 7 Het apparaat werkt op batterijen (! Alleen voor instellingen en koppelen).
- 8 Foutmelding – druk om naar RF, limieten, alarmen, batterij anomalieën te gaan.
- 9 Toegang ruimtes (als centrale vergrendeld is – instellingen kunnen niet veranderd worden).
- 10 Boilerstatus weergegeven in geval van koppeling aan de centrale.
- 11 Buitentemperatuursensor (sensorvoorziening buiten vereist)

### 2.3.1 Algemene pictogrammen en acties



Terug naar het hoofdscherm.



Terug naar het vorige scherm.



Op knoppen met een rode stip moet langer gedrukt worden (min 5 s)



korte druk



lange druk (min 5 s)

### 3. INSTELLINGEN

#### 3.1 Hoofdmenu

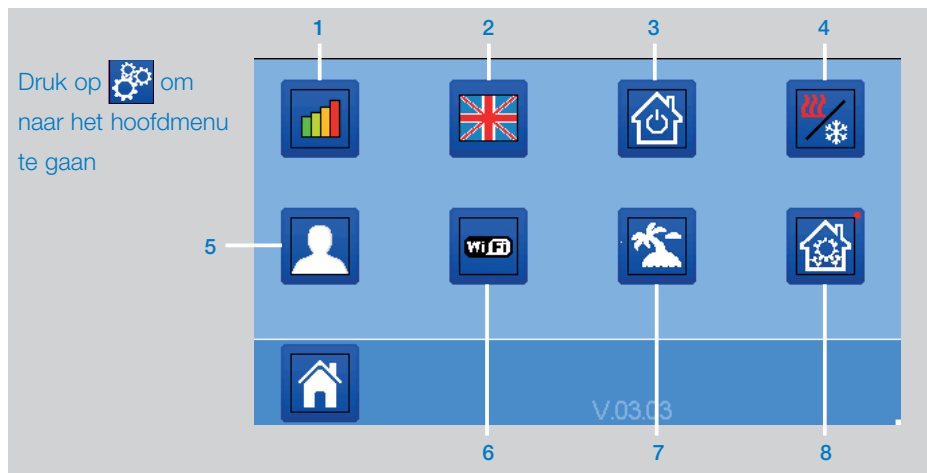

**1 Statistieken energieverbruik menu.**

**2 Taal (de vlag van de huidige gekozen taal wordt weergegeven).** 8 talen beschikbaar. Als u een andere taal wilt kiezen, moet u de software invoeren (beschikbaar op [www.wattswater.eu](http://www.wattswater.eu))

op een micro SD en dan de gewenste taal kiezen.

**3 Algemeen bedieningsmenu.** Gebruik dit menu om dezelfde apparaat types in dezelfde werkingsmodus te zetten.

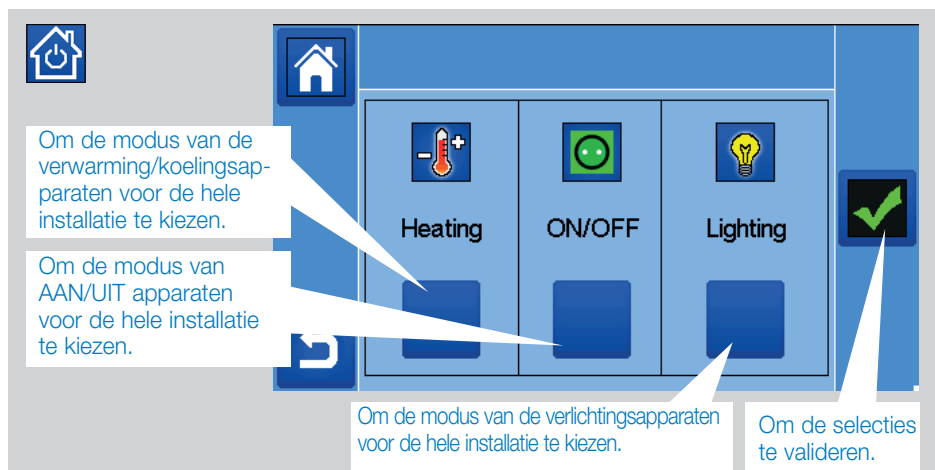

- 4 **Verwarmings/koelingsmodus beheermenu.** Zie hoofdstuk “Beheer verwarming en koeling”

- 5 **Menu gebruikersinstellingen.**  
In dit menu kunt u het volgende instellen:

- Tijd, datum (handmatig, automatisch).
- Tijdzone (UTC) als het apparaat in de automatische tijd update modus staat.
- Tijd en datum als het apparaat in de handmatige tijd update modus staat.
- Zomer-winter (handmatig, automatisch).
- Temperatuur unit (°C, °F).
- Achtergrondkleur.
- Kleur knoppen.
- Backlight.
- Screen saver (geactiveerd, gedeactiveerd).
- Default scherm (start, klok, gedeactiveerd)
- Scherm cleaner.
- Fabrieksinstellingen gebruiker (interface).

- 6 **Wifimenu.**



Het wachtwoord voor internettoegang maakt het mogelijk een link te maken naar uw centrale unit via uw internet account (zie boven) voor het op afstand bedienen van uw systeem via internet of smartphone.  
NB: Bij het eerste gebruik of een software update, wacht u tot het groene statusicoon actief is.

- 7 **Vakantiemenu.**

- Om vertrek /retourdata en tijden in te stellen.
- Gebruik < of > om het jaar / de maand / de dag, het uur en de minuten in te stellen.
- Stel de werkingsmodus van het apparaat in vakantiemodus in en valideer. (Hetzelfde menu als het algemene bedieningsmenu).

- 8 -- --> **Installatiemenu**

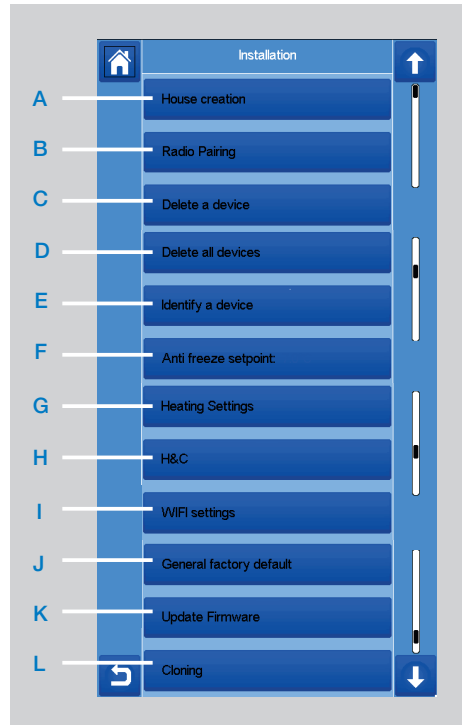

- A Een woning creëren.**  
Zie het hoofdstuk over het creëren van een woning.
- B Radiokoppeling.**  
Zie het hoofdstuk over radiokoppeling.
- C Een apparaat verwijderen:**  
Kies een apparaat type en daarna het apparaat.
- D Alle apparaten verwijderen:**  
Alle apparaten die op het systemen zijn gecreëerd, worden verwijderd (ruimtes blijven behouden).



## E Een apparaat identificeren

Om een apparaat van de installatie te identificeren, gaat u naar het Installatiemenu, "Een apparaat identificeren"



### Proces:

-  Om de centrale te laten luisteren
- Op de ontvanger van het apparaat en wacht een paar seconden tot het radio communicatieframe is verzonden.

Opmerking: Id-nummer wordt weergegeven op het scherm, herhaal dit om er zeker van te zijn dat u hetzelfde id-nummer hebt.

- - → op  voor het veranderen van apparaatinstellingen (naam, stroom ...).

## F Antivorst instelpunt:

U kunt het antivorst instelpunt instellen als referentie voor de hele installatie.

## G Instelling verwarming:

U kunt instelpuntbeperkingen (min/max) instellen per zone en de offset die is toegekend aan de apparaten in de vloersensor-regulering

## H Instellingen verwarming/koeling:

U kunt de installatie instellen:

- in de verwarmingsmodus,
- in de koelingsmodus, of
- in de handmatige modus.

Als u het apparaat in de handmatige modus zet, verschijnt het  icoon in het hoofdmenu.

## I Wifi-instellingen:

Om de wifi-configuraties (SSID/Protected Access Key Type/wachtwoord) in te stellen. U kunt dit handmatig doen of de actieve netwerken scannen.

Configuratie waarvoor registratie op een webpagina is vereist, wordt niet ondersteund.

### Wifi status:

- 0/2: Centrale unit is niet aangesloten op de wifi router en server
- 1/2: Centrale unit is aangesloten op de wifi router (niet op de server)
- 2/2: Centrale unit aangesloten op de wifi router en de server (koppelen van de centrale aan een account is vereist)

**NB:** De aansluiting op internet wordt aanbevolen met gecertificeerde wifi routers (<http://www.wi-fi.org/certification>).

**NB:** Automatische koppelingstijd met wifi router met WEP key: 3-4 min, met WPA2 key: 1 min.

**NB:** Voor de netwerkscan herhaalt u minstens twee keer de operatie als het gewenste wifinetwerk niet wordt weergegeven. Als het gewenste wifinetwerk nog steeds niet wordt weergegeven, voert u de wifi-instellingen handmatig in

## J Algemene fabrieksdefault:

Om het systeem te resetten met de fabrieksinstellingen, maar met behoud van de software versie.

## K Update firmware:

De software updaten met de SD-kaart. Het systeem kan met SD-kaarten werken van minder of gelijk aan 16GB.

Wacht tot het eind van de update procedure (het wifi icoon moet beschikbaar zijn voor de wifi centrale unit) voordat u de micro SD-kaart uit de centrale eenheid haalt. De SW en de procedure voor het updaten van de centrale unit zijn beschikbaar op [www.wattswater.eu](http://www.wattswater.eu).

### L Cloning:

Het menu maakt het mogelijk een configuratie over te dragen van centrale 1 naar centrale 2. Als u de centrale verandert, hoeft u het systeem niet opnieuw te configureren.

Zet het update.bin bestand op de SD-kaart (speciale software voor cloning beschikbaar op [www.wattswater.eu](http://www.wattswater.eu)).

Doe de SD-kaart (met de opgeladen cloning software) in centrale 1 en maak een update van de firmware. Doe dezelfde SD-kaart in centrale 2 en start het clonen. Na het clonen, moet u de wifi en de taal opnieuw configureren.

## 3.2 Tijd/gebruikersinstellingen aanpassen



Taal



Stel de tijd en de datum handmatig in of stel in de automatische modus de tijdzone (UTC) zodat het apparaat de tijd van internet overneemt (wifi-verbinding vereist).

Personaliseer uw scherminstellingen, bijv. achtergrondkleur etc.

Zie "Menu gebruikersinstellingen" in HOOFDMENU (pagina 8) voor meer informatie.

## 3.3 Uw woning configureren



Creëer alle ruimtes en geef ze een nieuwe naam, bijv.:

- ruimte 1 = keuken,
  - ruimte 2 = lounge, etc,
- waar de apparatuur zoals thermostaten worden geplaatst.

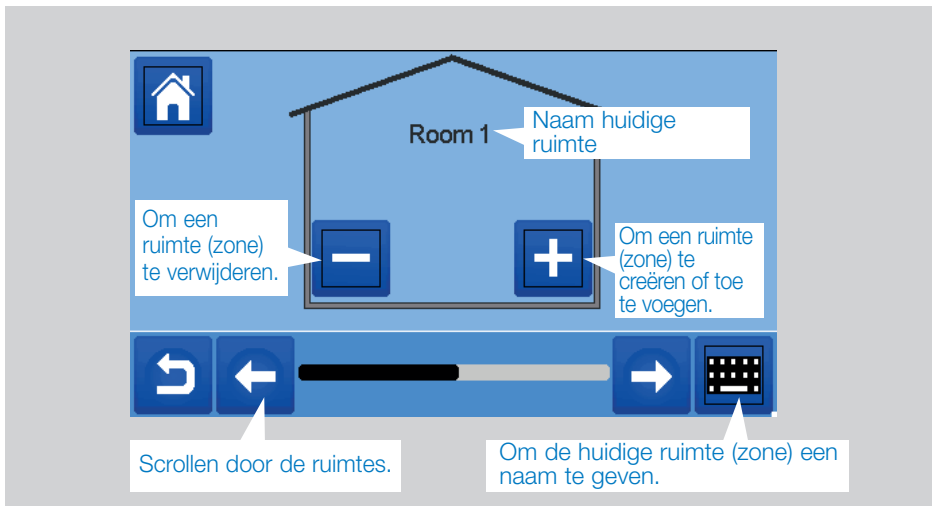

### 3.4 Uw apparaten aan de centrale koppelen

- Uw apparaten installeren (zie relevante handleiding van het apparaat)
- Creëer de ruimte als deze niet bestaat (zie hoofdstuk 3)
- Ga naar radiokoppeling



- Kies het apparaat type (verwarming, aan/uit voorziening, etc.)
- Kies de ruimte
- Opmerking: De master (thermostaat of BT-M6Z02 RF) moet als eerste aan het apparaat worden gekoppeld
- Zet het apparaat in de koppelmodus (zie de apparaatbrochure)



- Volg de instructies van de centrale (controleer op het apparaat of de koppeling geslaagd is, zie de apparaatbrochure)
- NB: automatische koppeltijd in geval van verlies RF-communicatie: 10s.
- NB: Koppelen van de repeater: Kies een type apparaat, een ruimte en negeer het bericht koppelen mislukt op de centrale unit aan het eind van de procedure. Het led lampje op de repeater moet groen branden.

- Controleer of installatie succesvol is

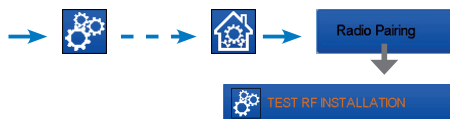

Ukrijgteenwaarschuwing  in het startmenu betreffende RF communicatiefouten. Het waarschuwingsbericht moet maximaal 10 min worden weergegeven. Daarna verdwijnt dit als er geen RF-communicatieproblemen zijn. Als dit niet het geval is, moet u de apparaten met RF-fouten controleren, proberen deze te verplaatsen en de procedure herhalen.

## 4. TOEKENNING HYDRAULISCH SYSTEEM

Het kan nodig zijn om in een installatie apparaten te controleren zoals pompen, klepaandrijvingen of verwarmings/koelproducers zodra er een verwarmings- of koelverzoek in minstens een zone is.

Met **WATTS Vision®** kunnen tot 4 van deze apparaten worden geschakeld via de “hydraulische circuit” functie.

Elk van deze 4 mogelijke circuits kan beheerd worden via een enkele radio-ontvanger.

### STAP 1: Definieer welk apparaat aan een hydraulisch circuit wordt toegekend

Via het plan van uw installatie definieert u welke apparaten op “circuit 1” zitten. Vervolgens koppelt en configureert u via de centrale controller al deze apparaten op circuit 1.

→ , een zone betreden (ruimte) die tot circuit 1 behoort,

→ , en kies een apparaat op circuit 1 (radio verbindingsbox, radio-ontvanger of radiator thermostaatkop)

-->  Nu bent u in het configuratiemenu van het apparaat. Kies het menu “Instellingen verwarming” en zorg dat “Hydraulische verwarming” geactiveerd is

→ → → Nu kunt u het hydraulische circuit kiezen dat gekoppeld is aan de ontvanger (bijv. Circuit 1).



Herhaal de procedure voor elke apparaat in de ruimte (zone) dat u aan het hydraulische circuit wilt koppelen. Er kunnen meer apparaten worden gekozen met de knoppen [ <<< ] of [ >>> ] boven de naam van het apparaat.

Herhaal de procedure voor elke ruimte (zone) die u aan het hydraulische circuit 1 wilt koppelen. Als u alle ruimtes/apparaten hebt gekoppeld, herhaalt u de procedure voor eventuele andere hydraulische circuits.

## STAP 2: Koppelen van de radio-ontvanger van het hydraulische circuit aan de centrale unit

Voor elk circuit kunt u een circuitontvanger linken om de pompapparatuur, klepaandrijving of verwarmings-/koelgenerator van het circuit aan te drijven. Dit kan gedaan worden voor bijvoorbeeld BT-WR02 RF.



Kies "Circuit", en vervolgens het nummer van het circuit, bijv. circuit 1. Zet de radio-ontvanger in de koppelmodus (BT WR02 RF). →

Herhaal de procedure voor aanvullende hydraulische circuits.

## Verwarmings- en koelinstallaties

Als uw installatie zowel verwarmings- als koelfuncties heeft, kunt u zowel handmatig als automatisch overschakelen van verwarming naar koeling:

- Als u een BT HCM02 RF hebt in uw installatie die als "Master" is ingesteld (zie instructies in de handleiding van het apparaat), is alles automatische en hoeft u niets te doen
- In alle andere gevallen moet u handmatig schakelen:

→ → → en ga naar "H&C". Daar hebt u de keuze tussen "Alleen verwarming", "Alleen koeling" of "Handmatig reversibel". Met deze laatste optie creëert u een shortcut in het hoofdmenu waarmee u gemakkelijk de Verwarming/Koeling modus kunt veranderen.

## Opmerkingen:

- In de koelingsmodus zijn de gereduceerde modus en de antivorstmodus inactief:

icoon wordt weergegeven

In plaats van of .

- In de thermostaat kan de gebruiker de parameter "koud" configureren waarmee de zone al dan niet gekoeld wordt. Als deze parameter op "Nee" staat en de modus van de zone is koeling, zal de zone niet koelen.

## 5. INSTALLATIETYPES (VERWARMING/KOELING)

### TYPE 1 In deze configuratie:

- Koppel eerst de thermostaat (master) aan de centrale voordat u de andere apparaten koppelt (die geconfigureerd zijn als verwarmingsapparaten).
- De actuatoren reguleren op thermostaattemperatuur.

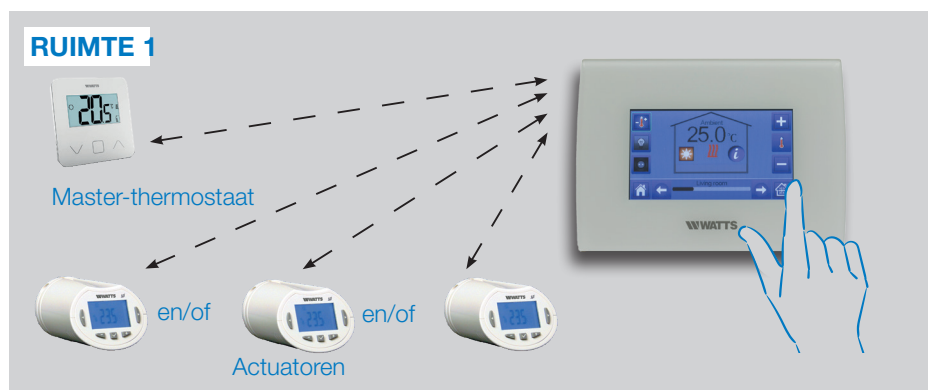

### TYPE 2 In deze configuratie:

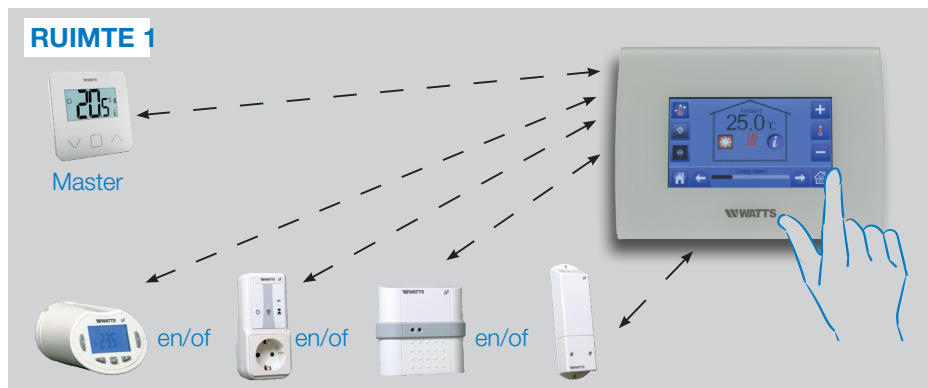

- Koppel eerst de thermostaat (master - geconfigureerd als verwarmingsapparaat) aan de centrale voordat u de andere apparaten koppelt.
- De andere apparaten reguleren op thermostaattemperatuur.

**Waarschuwing!** In dit installatietype, moet de thermostaat (MASTER) in de LUCHT reguleringsmodus staan (en niet vloer of lucht + vloer)

**TYPE 3** In deze configuratie(geen thermostaat):



- BT-TH geconfigureerd als verwarmingsapparaat. BT-PR, BT-FR, BT-WR kunnen geconfigureerd worden als een Aan / Uit of verlichtingsapparaten.

**TYPE 4** In deze configuratie:

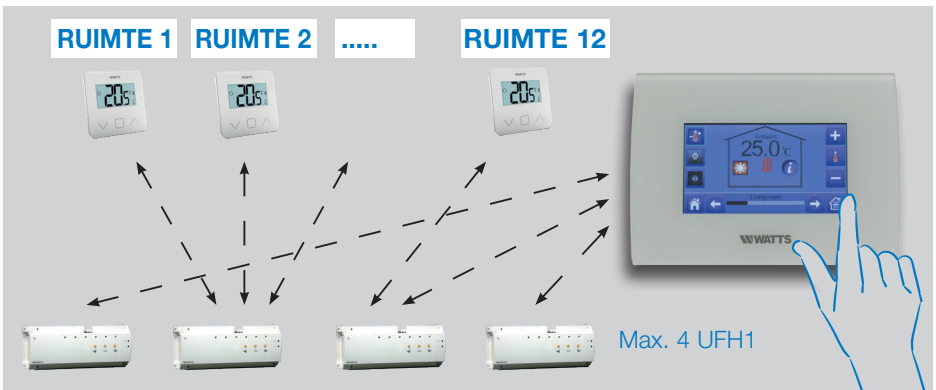

- Elke thermostaat wordt eerst gekoppeld aan de passende UFH1 en dan aan de UFH1(s) die aan de centrale is/zijn gekoppeld
- Tijdens de koppeling creëert de centrale automatisch ruimtes volgens het aantal thermostaten (ruimtes) of EFH(s).

## 6. WIFI SET-UP VERBINDING VOOR MOBIELE APP AFSTANDBEDIENING

### STAP 1 Sluit de centrale unit aan op uw wifi netwerk:



- Kies Wifi-instellingen
- Kies Netwerken zoeken (zoekt naar uw wifi)
- Kies uw wifi in de lijst en voer uw normale wifi-wachtwoord in
- De unit begint nu af te tellen van 120 naar nul
- Zorg dat de centrale aan het wifi netwerk is gekoppeld met een IP-adres (wifi status moet 1/2 weergeven)



Als de verbinding na verschillende pogingen nog steeds niet is gemaakt, sluit u de centrale unit handmatig op de wifi aan (zie wifi instellingen pagina 9).

### STAP 2 Download de app op uw apparaat:

- Voor PC: klik op de specifieke link op de homepage van [www.wattswater.eu](http://www.wattswater.eu)
- Voor Smartphone: download **WATTS Vision®** applicatie van App store of Google Play.



### STAP 3 Een account aanmaken

- Voer uw gegevens in en kies een taal.
- Kies “valideren” (u ontvangt een e-mail met een link).
- Open de e-mail en klik op de link.
- Ga terug naar uw App account en volg de instructies op het scherm.
- Verzoek om een koppelcode om uw centrale unit te linken. De koppelcode (24 uur geldig) wordt naar uw inbox gestuurd.

In het wifi statusmenu  van de centrale unit voert u de koppelcode in (internet toegangswachtwoord).

Uw centrale unit zou na een paar minuten moeten verschijnen in de applicatie of op de webpagina. Klik indien nodig op de refresh knop. **Wifi status moet 2/2 weergeven.**

Let op! Het kan een paar uur duren voordat alle ruimtes en apparaten worden weergegeven in de applicatie. Daarna kunt u uw centrale unit van ongeacht welke plek besturen.

Watts is niet aansprakelijk voor de correcte werking van aangesloten apparaten en de potentiële schade die veroorzaakt wordt door disfunctioneren of onjuist gebruik van de aangesloten apparaten en applicaties.

## 7. BEHEER EN PROGRAMMERING VERWARMINGS/ KOELINGSAPPARATEN

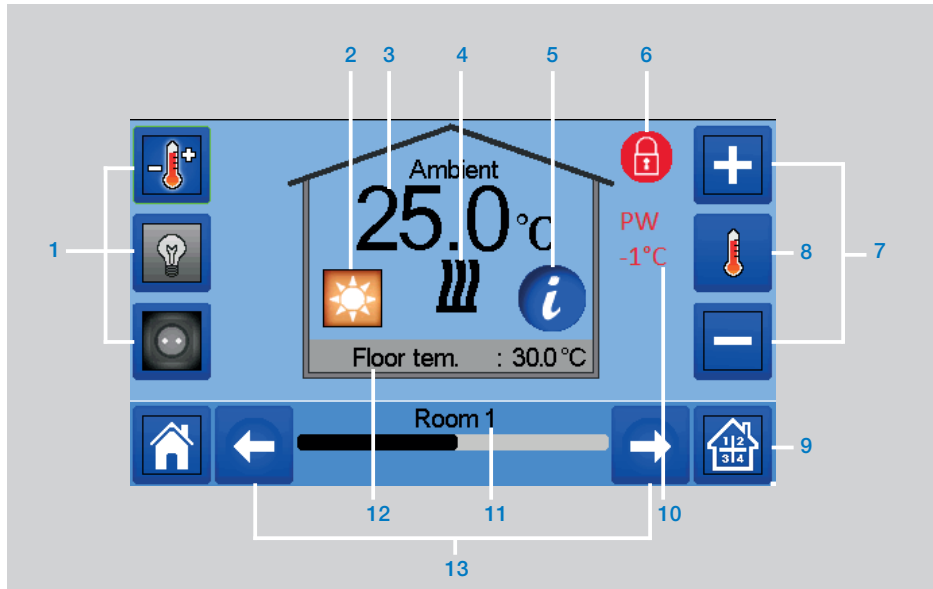



→ In het hoofdscherm en na selectie van de ruimte →

- 1 Keuze type apparaat (verwarming/koeling, verlichting, aan/uit). Deze knoppen worden alleen weergegeven als een enkel type apparaat is geïnstalleerd in de ruimte (gekleurd indien actief).
- 2 Huidige modus, druk op dit icoon om naar het menu te gaan waar u de huidige werkingsmodus kunt veranderen.
- 3 Omgevingstemperatuur of temperatuurinstelling (instelpunt) of vochtigheid na een keer drukken op 8.
- 4 Verwarming/koeling indicator (geanimeerd indien verzoek).
- 5 Informatie over verwarming/koeling apparatuur die in de ruimte is geïnstalleerd
- 6 Alleen weergegeven als de ruimte is vergrendeld.
- 7 Stel het huidige instelpunt in (gedeactiveerd als het scherm is vergrendeld).
- 8 Voor weergave van de omgevingstemperatuur of temperatuurinstelling of vochtigheid in 3.
- 9 Snel toegang tot de gewenste ruimte.
- 10 Pilot bedravingsstatus.
- 11 Naam huidige ruimte.
- 12 Vloertemperatuur indien vloerregulering.
- 13 Verandering ruimte.

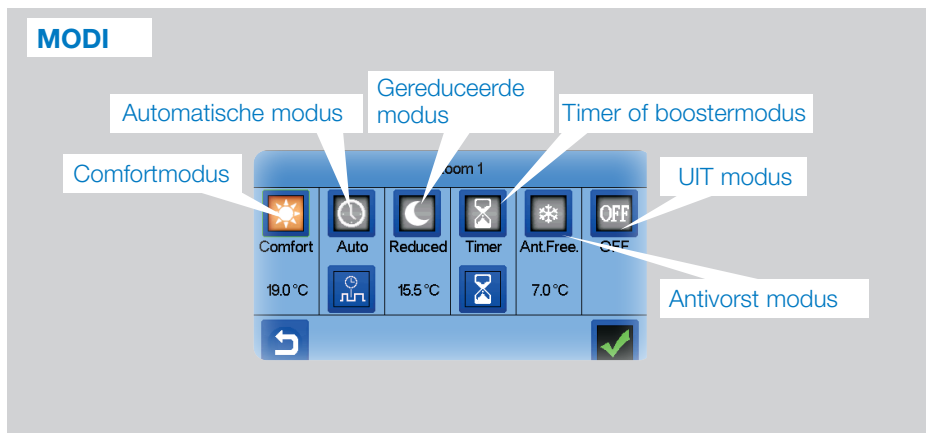

→  Toegang tot dit modi menu:



→  **Comfortmodus:** Stel de ruimte in op comfortmodus. Als dit actief blijft, wordt de comforttemperatuur steeds gevolgd.

→  **Gereduceerde modus:** Stel de ruimte in op gereduceerde modus. Als dit actief blijft, wordt de gereduceerde temperatuur steeds gevolgd.

→  **Timer of Boostmodus:** Tijdelijke afwijking. Stel de timerduur in (dagen, uren, minuten) door te drukken op de  knop, en valideer, vervolgens telt u de gewenste temperatuur in op het hoofdscherm.

→  **Antivorst modus:** Gebruik deze modus om de ruimte in antivorst modus te zetten (de temperatuur wordt ingesteld in het Installatiemenu)

→  **UIT modus:** Om het apparaat UIT te schaken (ruimte uitgeschakeld). Pas op! In deze modus kan uw installatie bevriezen!

## 7.1 Programmering van uw apparaten

→ **Automodus:** In deze modus volgt de temperatuur in de ruimte het door u gekozen programma. U kunt kiezen uit de bestaande programma's of u kunt een nieuw programma creëren dat u naar wenst kunt aanpassen.

→ Om te kiezen tussen:

Voor het kiezen van een bestaand programma.

Voor het creëren van een nieuw programma.

Voor het bekijken en wijzigen van een bestaand programma.

Program: Room 1

Mon	Tues	Wed	Thu	Fri	Sat	Sun
15.5°C	15.5°C	15.5°C	15.5°C	15.5°C	19.0°C	19.0°C

Kies de dagen waarvoor u hetzelfde programma wilt (in het voorbeeld woensdag, donderdag en vrijdag).

Gebruik de Comfort knop om het urenbereik te kiezen waarbinnen de comforttemperatuur gevolgd wordt (bruine gedeelte)

- En de gereduceerd knop om het urenbereik te kiezen waarbinnen de gereduceerde temperatuur gevolgd moet worden (blauw gedeelte).

- Gebruik de pijlen en om de cursor op de gewenste tijden te zetten.

Valideer het programma; de gevalideerde dagen worden groen gehighlight (in dit voorbeeld: maandag en dinsdag).

De dagen die niet geprogrammeerd zijn worden rood weergegeven.

### Information

- om het huidige programma te bekijken
- Default programma's:

**P1:** ochtend, avond & weekend.

**P2:** ochtend, middag, avond & weekend.

**P3:** dag & weekend.

**P4:** avond & weekend.

**P5:** ochtend, avond (badkamer).

## 7.2 Verlichtingsapparaten beheer

→  In het hoofdscherm en → 

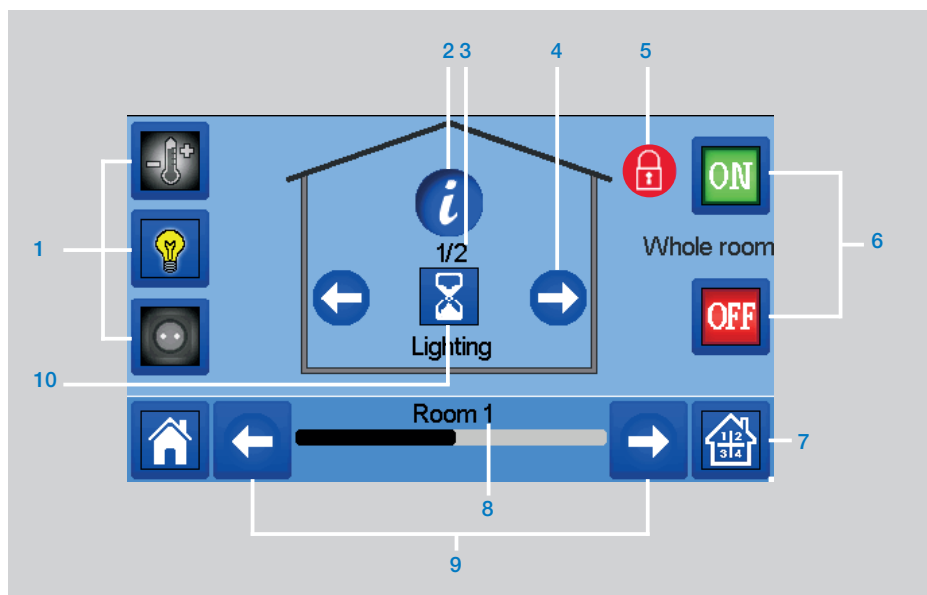

- 1 Keuze type apparaat (verwarming/koeling, verlichting, aan/uit). Deze knoppen worden alleen weergegeven als een enkel type apparaat is geïnstalleerd in de ruimte (gekleurd indien actief).
- 2 Informatie over verlichtingsapparaten die in de ruimte is geïnstalleerd.
- 3 Geeft zowel het huidige verlichtingsapparaatnummer/het aantal verlichtingsapparaten in de ruimte weer.
- 4 Alleen weergegeven als er meer dan 1 verlichtingsapparaat is; wordt gebruikt op de apparaten in de ruimte te kiezen.
- 5 Alleen weergegeven als de ruimte is vergrendeld.
- 6 Snel toegang tot de gewenste ruimte.
- 7 Algemeen beheer voor alle verlichtingsapparaten in de ruimte.
- 8 Huidige ruimte.
- 9 Verandering ruimte.
- 10 Geeft de verlichtingsstatus weer. Door hierop te drukken verandert de verlichtingsstatus.

We wijzen u erop dat de verlichtingsfunctie geen programma's ondersteunt. Als u de verlichtingsapparaten wilt programmeren, moet u de apparaten als AAN/UIT instellen.

### 7.3 AAN/UIT apparatuur beheer

→  in het hoofdscherm en 

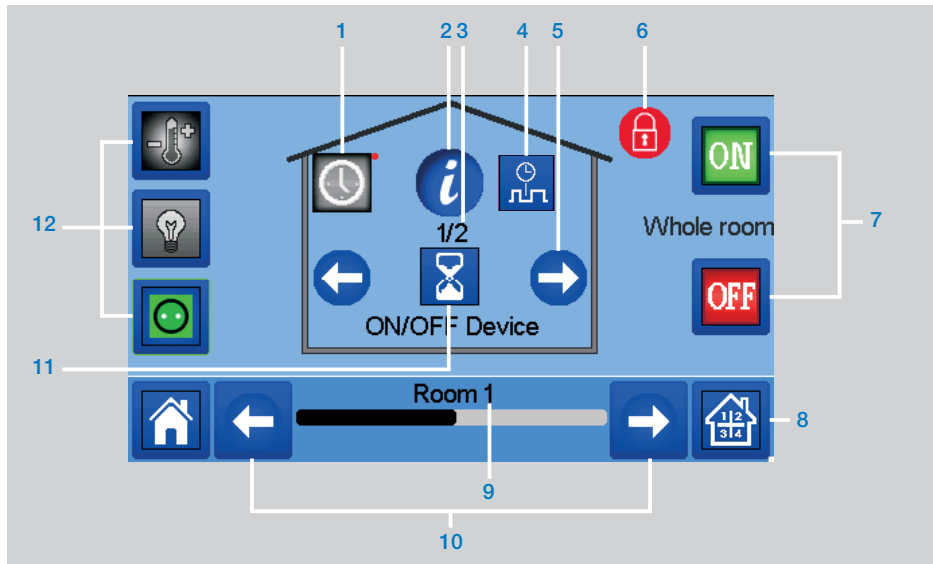

- 1 Lang drukken om te schakelen tussen automodus en normale modus (gekleurd indien actief).
- 2 Informatie over het apparaat.
- 3 Geeft het nummer van het apparaat/aantal apparaten in de ruimte aan.
- 4 Wordt alleen weergegeven als het apparaat in Automodus staat, druk voor toegang tot ene bewerken van het apparaatprogramma.
- 5 Alleen weergegeven als er meer dan 1 verlichtingsapparaat is; wordt gebruikt op de apparaten in de ruimte te kiezen.
- 6 Alleen weergegeven als de ruimte is vergrendeld.
- 7 Algemeen beheer voor alle AAN/UIT apparatuur in de ruimte.
- 8 Snel toegang tot de gewenste ruimte.
- 9 Huidige ruimte.
- 10 Verandering ruimte.
- 11 Geeft de AAN/UIT status weer. Met een druk op deze knop verandert de status van het apparaat.
- 12 Keuze type apparaat (verwarming/koeling, verlichting, aan/uit). Deze knoppen worden alleen weergegeven als een enkel type apparaat is geïnstalleerd in de ruimte (gekleurd indien actief).

## 8. ONDERHOUD

### Reiniging van de centrale unit

Stof de buitenkant van de centrale unit voorzichtig af met een zachte, pluisvrije doek. Als de centrale grondiger gereinigd moet worden:

- Maak een zachte, schone doek licht vochtig met water.
- **Veelgestelde vragen, probleemoplossing en software updates van de centrale unit**

Kijk op onze website [wattswater.eu](http://wattswater.eu) in de rubriek “WATTS Vision® Smart Home System”

- Wring de doek uit om het te veel aan water te verwijderen.
- Veeg voorzichtig over het scherm en de zijkanen van de centrale, zorg dat er geen water rond het product achter blijft.

Belangrijk: Spray niet direct water op de centrale, gebruik geen reinigungsoplossingen of schuurmiddelen, dit kan de centrale beschadigen.

## 9. TECHNISCHE EIGENSCHAPPEN

Dit is een elektronisch apparaat

Werkings temperatuur, met bedrade aansluiting.	-30°C tot +40°C
Werkings temperatuur, batterij	0°C tot +40°C
Vervoer- en opslagtemperatuur	-30°C tot +50°C
Elektrische bescherming	IP30
Elektrische isolatie	Klasse II
Temperatuurprecisie	0.1°C (van thermostaat)
Instellen temperatuurbereik	
• Comfort	5°C tot 30°C in stappen van 0.5°C
• Gereduceerd	5°C tot 30°C in stappen van 0.5°C
• Antivorst	5°C tot 10°C
Stroomvoorziening	85-265V, 50-60 Hz
Radiofrequentie	868 MHz, <10mW, Bereik <40m intern, <100m open ruimte
Software versie	Gebruikersinterface: Weergave in hoofdmenu <a href="#">V.xx.xx</a> Wifi communicatie: Weergave in wifimenu <a href="#">V.xx.xx</a>
SD-kaart	<=16GB (FAT)
WIFI	802.11b – 2.4GHz 802.11g – 2.4GHz
Afmetingen	Breedte: 158 mm, Hoogte: 116,50 mm, Diepte: 20,5 mm
Gewicht (centrale unit + stroomvoorziening + tafelsteun)	0.635 kg

## 10. EU conformiteitsverklaring

Watts Electronics verklaart dat de radiouitrusting voldoet aan de relevante gemeenschapsharmoniseringswetgeving:

Benoeming	Beschrijving	Link
Laagspanningsrichtlijn 2014/35/EU	De laagspanningsrichtlijn (2014/35/EU) garandeert dat elektrische uitrustingen binnen bepaalde spanningsgrenzen een hoog beschermingsniveau bieden voor Europese inwoners waarbij geen afbreuk wordt gedaan aan de werking van de interne markt.	2014/35/UE
Elektromagnetische compatibiliteit (EMC) Richtlijn 2014/30/EU	De Elektromagnetische compatibiliteit (EMC) richtlijn 2014/30/EU garandeert dat de elektrische en elektrische uitrustingen geen elektromagnetische storingen veroorzaken of ondergaan.	2014/30/UE
Radio apparatuur Richtlijn (RED) 2014/53/EU	De Radio Apparatuur richtlijn 2014/53/EU (RED) stelt een regelgevend kader vast voor het aanbieden en gebruiken van radio apparatuur.	2014/53/ EU
Restriction of the use of certain hazardous substances Directive (RoHS) 2011/65/ EU	Richtlijn inzake de beperking van het gebruik van bepaalde gevaarlijke stoffen in elektrische en elektronische uitrustingen.	2011/65/ EU
Waste Electrical & Electronic Equipment Richtlijn (WEEE)	De WEEE richtlijn (2012/19/EU) is gericht op het beperken van de hoeveelheid elektrisch en elektronisch restafval.	2012/19/ EU
Ecodesign commissie Richtlijn (EU) 2015/1188	Ecodesign vereist voor plaatselijke verwarmingstoestellen.	2015/1188
Richtlijn 2001/95/EC inzake algemene productveiligheid	Gericht op verkopen van uitsluitend veilige producten op de markt	2001/95/EC

## 11. COMPATIBELE APPARATEN

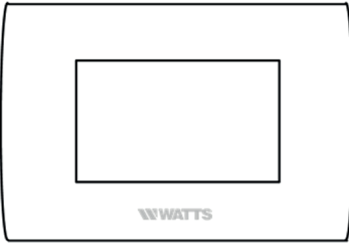
		Hydraulische paneelverwarmer	Elektrische paneelverwarmer (P) Elektrische vloer (F)	Verwarming(H)/Koeling(C)	Hydraulische vloerregulering	Aan/uit schakelaar
BT-A02 RF BT-D02 RF BT-DP02 RF BT-D03 RF	Draadloze thermostaten	√	P F	HC	√	
BT-TH02 RF	Elektronische thermostatische kop voor hydraulische radiator	√		H		
BT-FR02 RF	Ingebouwde ontvanger. Live contact 16A		P F	HC	√	√
BT-WR02 RF	Op de muur gemonteerde ontvanger. Live contact 10A		P	HC	√	√
BT-WR02 HC RF	Op de muur gemonteerde ontvanger. 2 vrij contact relais 5A			HC	√	
BT-WR02 FC RF	Op de muur gemonteerde ontvanger. Vrij contact 10A		P	HC	√	√
BT-PR02 RF	EU stekker voor aandrijving elektrische verwarming of elektrisch apparaat. Live contact 16A 230VAC		P	HC		√
BT-M6Z02 RF	Master 6 zones voor hydraulica onder vloerverwarming en koeling			HC	√	
BT-HCM02 RF *	Verwarming en koeling onder vloerbeheer			HC	√	
REPEATER	RF extensiebereik					

\* BT-M6Z02 RF is verplicht

### Maximum apparaten / beperkingen

- 50 ruimtes/zones verwarming/koeling master apparaten (thermostaten) en 50 verwarming/koeling slave apparaten (ontvangers).
- 25 AAN/UIT apparaten met een wekelijks programma met 15 min stappen.
- 50 verlichtingsapparaten (AAN/UIT).
- Het kan zijn dat u een Watts RF repeater moet gebruiken als u het Rf-bereik wilt breiden.

**Verenigd Koninkrijk**

Watts Industries UK Ltd  
Colmworth Business Park  
Eaton Socon  
St. Neots  
PE19 8YX Verenigd Koninkrijk  
T: +44 (0) 1480 407074  
F: +44 (0) 1480 407076  
Email: [wattsuk@wattswater.com](mailto:wattsuk@wattswater.com)  
<http://wattswater.co.uk>

**Duitsland, Oostenrijk en Zwitserland**

Watts Industries Deutschland GmbH  
Godramsteiner Hauptstr. 167  
76829 Landau  
Duitsland  
T: +49 (0) 6341 9656 0  
F: +49 (0) 6341 9656 560  
Email: [wide@wattswater.com](mailto:wide@wattswater.com)  
<http://wattswater.de>

**Frankrijk**

Watts industries France  
1590 avenue d'Orange CS 10101 SORGUES  
84275 VEDENE cedex - (Frankrijk)  
T: +33 4 90 33 28 28  
F: +33 4 90 33 28 29/ 39  
E-mail: [contact@wattswater.com](mailto:contact@wattswater.com)  
<http://wattswater.fr>

**België**

Watts Benelux  
Beernemsteenweg 77A  
8750 Wingene  
België  
T: +32 51658708  
F: +32 51658720  
Email: [benelux@wattswater.com](mailto:benelux@wattswater.com)  
<http://wattswater.eu>

**Nederland**

Watts Water Technologies Benelux  
Kollergang 14  
6961 LZ Eerbeek Nederland  
Tel: +31 313673700  
Email: [benelux@wattswater.com](mailto:benelux@wattswater.com)  
<http://wattswater.eu>

**Italië**

Watts Industries Italia S.r.l.  
Via Brenno, 21  
20853 Biassono (MB)  
T: +39 039 4986.1  
F: +39 039 4986.222  
Email: [info@wattsindustries.it](mailto:info@wattsindustries.it)  
<http://wattswater.it>

**Spanje**

Watts Ind. Ibérica, S.A.  
Pol. Ind. La Llana - Av. La Llana, 85  
08191 Rubí (Barcelona) Spanje  
T: +34 902 431 074  
F: +34 902 431 075  
E-mail [info@wattsiberica.es](mailto:info@wattsiberica.es)  
<http://wattswater.eu>

**Denemarken, Zweden, Noorwegen en Finland**

Watts Industries Nordic AB  
Godthåbsvej 83  
DK-8660 Skanderborg  
T: +45 86520032  
F: +45 86520034  
E-mail: [wattsnordic@wattswater.com](mailto:wattsnordic@wattswater.com)  
<http://wattswater.eu>

**Bulgarije**

Watts Industries Bulgaria  
Industrial zone Trakia  
33, Nedyalka Shileva Str  
P.O. Box 55 (postkantoor Trakia)  
4023 Plovdiv, Bulgarije  
T: +359 32 605 300  
F: +359 32 605 301  
E-mail: [info@wattsindustries.bg](mailto:info@wattsindustries.bg)  
<http://wattswater.eu>

**Polen**

Watts Industries Polska sp.z o.o.  
Puławska 40A  
05-500 Piaseczno  
T: +48 22 702 68 60  
F: +48 22 702 68 61  
Email: [biuro@wattswater.com](mailto:biuro@wattswater.com)  
<http://wattswater.pl>

**Rusland**

КОНТАКТЫ  
<http://wattsindustries.ru/contacts/>  
<http://wattsindustries.ru>

De beschrijvingen en foto's in dit productspecificatieblad worden uitsluitend ter informatie verstrekt en zijn niet bindend. Watts Industries behoudt zich het recht voor technische en ontwerpverbeteringen aan te brengen in haar producten zonder voorafgaande kennisgeving. Garantie: Alle verkoop en contracten voor verkoop zijn uitdrukkelijk onder voorbehoud van instemming van de koper met de algemene voorwaarden die te vinden zijn op de website [www.wattsindustries.com](http://www.wattsindustries.com). Watts wijst hiermee alle voorwaarden af die verschillen van of een aanvulling zijn op de Watts voorwaarden in enige vorm, tenzij een functionaris van Watts hiermee schriftelijk en ondertekend heeft ingestemd.

**Watts Electronics S.A.S**

B.P. N°10 - Z.A. des Tourettes, 43800 ROSIERES, Frankrijk,  
T: +33(0) 471 57 40 49, F: +33(0) 471 57 40 90,  
[www.wattsindustries.com](http://www.wattsindustries.com)





## INDICE DEI CONTENUTI

<b>Informazioni generali</b> .....	<b>99</b>
<b>1. Presentazione</b> .....	<b>100</b>
<b>2. Installazione</b> .....	<b>100</b>
2.1 Sequenza di installazione	
2.2 Installare la centrale	
2.2.1 Montaggio a parete	
2.2.2 Installazione da tavolo (con cavo mini USB opzionale - venduto separatamente)	
2.3 Icone della schermata principale	
2.3.1 Pittogrammi generali	
<b>3. Impostazioni</b> .....	<b>103</b>
3.1 Menu principale	
3.2 Regolare le impostazioni utente/tempo	
3.3 Configurare la casa	
3.4 Accoppiare i dispositivi alla centrale	
<b>4. Assegnazione dell'impianto idraulico</b> .....	<b>107</b>
<b>5. Tipi di installazione (riscaldamento/raffreddamento)</b> .....	<b>109</b>
<b>6. Configurare il collegamento Wifi per il controllo remoto delle applicazioni mobili</b> .....	<b>111</b>
<b>7. Gestione e programmazione dei dispositivi di riscaldamento/raffreddamento</b> .....	<b>112</b>
7.1 Programmazione dei dispositivi	
7.2 Gestione dei dispositivi di illuminazione	
7.3 Gestione dei dispositivi ON/OFF	
<b>8. Manutenzione</b> .....	<b>117</b>
<b>9. Caratteristiche tecniche</b> .....	<b>117</b>
<b>10. Dichiarazione di conformità UE</b> .....	<b>118</b>
<b>11. Dispositivi compatibili</b> .....	<b>119</b>

## INFORMAZIONI GENERALI

### Avvertenze di sicurezza e istruzioni per l'uso

- Questo prodotto deve essere installato preferibilmente da un professionista qualificato, fermo restando il rispetto dei termini di cui sopra, il produttore si assume la responsabilità per l'apparecchiatura come previsto dalle disposizioni di legge. Quando si interviene con il dispositivo di controllo, devono essere osservate tutte le istruzioni contenute nel presente manuale di installazione e uso.
- I guasti dovuti ad un'installazione non corretta, ad un uso improprio o ad una cattiva manutenzione invalidano la responsabilità del produttore.
- Qualsiasi tentativo di riparazione annulla la responsabilità e l'obbligo di garanzia e sostituzione da parte del produttore.



### Informazioni sullo smaltimento e sul riciclaggio

Il testo completo della dichiarazione di conformità UE è disponibile al seguente indirizzo Internet: [www.wattselectronics.com](http://www.wattselectronics.com)

- 2012/19/UE (direttiva RAEE): I prodotti contrassegnati con questo simbolo non possono essere smaltiti come rifiuti urbani non differenziati nell'Unione Europea. Per un corretto riciclaggio, restituire questo prodotto al fornitore locale al momento dell'acquisto di una nuova apparecchiatura equivalente o smaltirlo presso i punti di raccolta designati. Per maggiori informazioni: [www.recyclethis.info](http://www.recyclethis.info)
- 2006/66/CE (direttiva sulle batterie): Il prodotto contiene una batteria che non può essere smaltita come rifiuto urbano non differenziato nell'Unione Europea. Per informazioni specifiche sulle batterie, consultare la documentazione del prodotto. La batteria è contrassegnata con questo simbolo che può includere scritte che indicano cadmio (Cd), piombo (Pb) o mercurio (Hg). Per procedere correttamente al riciclaggio, restituire la batteria al fornitore di fiducia o consegnarla ad un punto di raccolta preposto a tal fine. Per maggiori informazioni: [www.recyclethis.info](http://www.recyclethis.info)

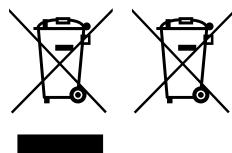

## 1. PRESENTAZIONE

Grazie per aver scelto **WATTS Vision®**, un sistema di comunicazione wireless per il controllo del sistema di riscaldamento e raffreddamento. Consente la gestione multi zone (fino a 50) dell'impianto di riscaldamento elettrico e idraulico.

L'unità centrale, caratteristiche principali:

- Touch screen
- Interfaccia via internet (WiFi)
- Montabile a parete con alimentazione 85-265VAC (50-60) Hz
- Montabile a tavolo con staffa in dotazione e alimentazione mini USB (0-5V) (venduta separatamente)
- Batteria di riserva per un funzionamento dell'impianto di 1 ora al massimo
- Comunicazione RF solo con dispositivi **WATTS Vision®** (fino a 40m interni, estendibile con ripetitore)
- In grado di gestire fino a 50 zone o locali e 4 circuiti di alimentazione principali con una pompa o caldaia dedicata per ciascuno di essi
- Controllo di più dispositivi di riscaldamento/raffreddamento
- Slot per scheda SD per l'aggiornamento del software
- Menu intuitivi per la gestione dei dispositivi

Contenuto dell'imbballaggio:

- unità centrale
- 230V Alimentazione da incasso
- supporto a parete/tavolo
- Dichiarazione di conformità CE
- Guida all'installazione e all'uso

## 2. INSTALLAZIONE

### 2.1 Sequenza di installazione

Si prega di seguire la sequenza di configurazione riportata qui di seguito;

**PASSO 1** Installare l'unità centrale (vedere 2.2 Installare l'unità centrale)

**PASSO 2** Creare la casa/creare e dare un nome alle stanze (vedere 3.3 Configurare la casa - pagina 10)

**PASSO 3** Accoppiare i dispositivi al controllore centrale/assegnarli ai locali appropriati (vedere 3.4 Accoppiare i dispositivi alla centrale - pagina 11)

**Caricare l'unità centrale per almeno 1 ora prima di accoppiare i dispositivi già montati**

**PASSO 4** Personalizzare le impostazioni utente dell'unità centrale (vedere 3. Impostazioni - pagine da 7 a 11)

**PASSO 5** Impostare il Wifi per il controllo remoto del sistema tramite smart-phone/tablet (vedere 6. Impostare il controllo Wifi - pagina 15)

**PASSO 6** Programmare i dispositivi in modo che funzionino secondo un programma orario (vedere 7. Gestione dei dispositivi di riscaldamento/raffreddamento - pagina 16)

## 2.2 Installare la centrale

### 2.2.1 Montaggio a parete

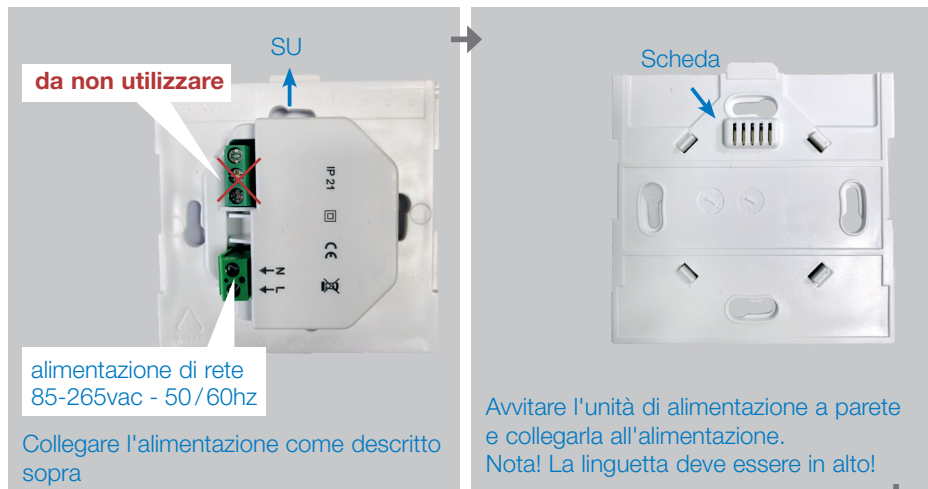

Posizionare l'interruttore su ON

Montare la centrale sull'unità di potenza e farla scorrere sul fondo per agganciarla. La centrale è pronta per il funzionamento.

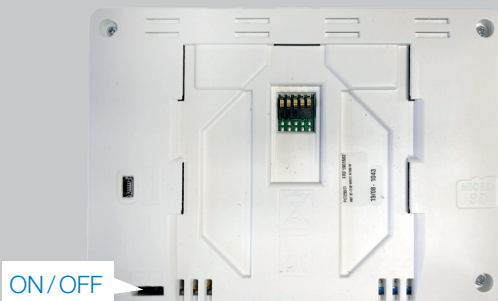

### 2.2.2 Installazione da tavolo (con cavo mini USB opzionale - venduto separatamente)

Collegare l'unità centrale con il cavo mini USB (5V, 1A), quindi montare il supporto gambe su di essa e collocare l'interruttore in posizione ON. L'unità centrale è pronta per il funzionamento.



## 2.3 Descrizione delle icone della schermata principale

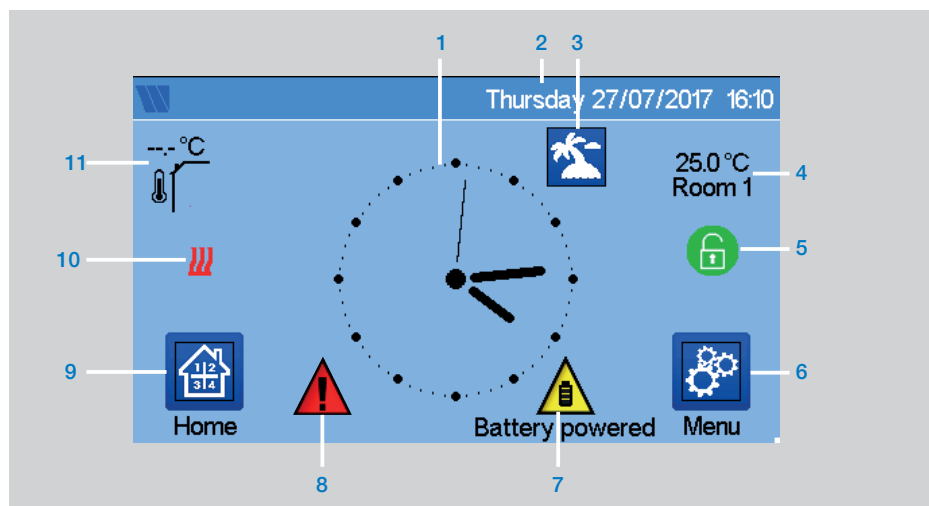

- 1 Visualizzare l'ora o il T° ambiente della stanza o della zona. Effettuare la scelta premendo sulla parte centrale della schermata
- 2 Data
- 3 Stato della modalità vacanze.
- 4 Visualizzare la temperatura ambiente nella stanza desiderata.
- 5 Blocco schermo. La pressione lunga commuta tra bloccaggio e sbloccaggio.
- 6 Menu principale.
- 7 Il dispositivo funziona a batteria (Isolo per le impostazioni e l'accoppiamento).
- 8 Flag di errore - premere per accedere a RF, limiti, allarmi, anomalie della batteria.
- 9 Accesso alle stanze (se la centrale è bloccata - impossibile modificare le impostazioni).
- 10 Stato della caldaia visualizzato se collegato alla centrale.
- 11 Temperatura esterna del sensore (Richiede dispositivo sensore esterno)

### 2.3.1 Pittogrammi e azioni generali



Per tornare alla schermata principale.



Per tornare alla schermata precedente.



I pulsanti con il punto rosso richiedono una lunga pressione (min 5s)



pressione breve



pressione lunga (min. 5s)

### 3. IMPOSTAZIONI

#### 3.1 Menu principale

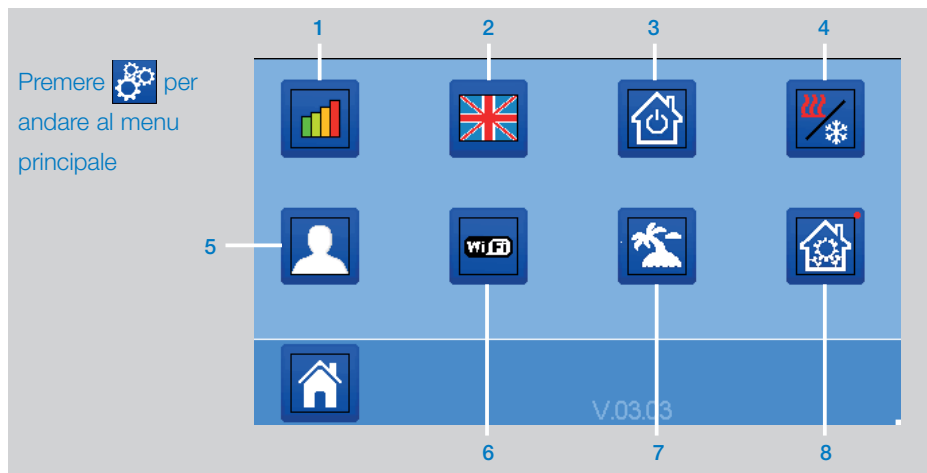

**1 Menu delle statistiche del consumo di energia.**

**2 Lingua (viene visualizzata la bandiera della lingua corrente).** Sono proposte 8 lingue. Per selezionare un'altra lingua, inserire il software (disponibile su [www.watt-](http://www.watt-water.eu)

[water.eu](http://www.watt-water.eu).) su una microSD e poi selezionare quella desiderata.

**3 Menu comandi generali.** Utilizzare questo menu per mettere tutti gli stessi apparecchi nella stessa modalità di funzionamento.

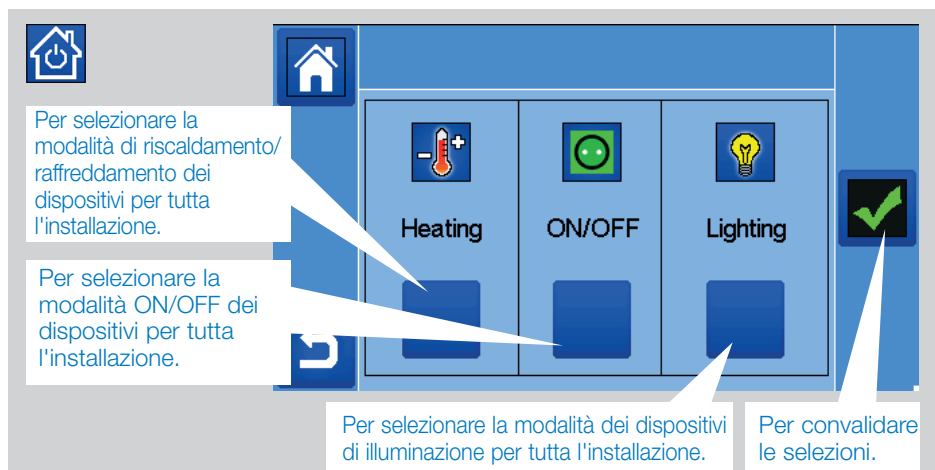

#### 4 **Modalità riscaldamento/raffreddamento - menu di gestione.**

Vedere sezione "Controllo del riscaldamento e del raffreddamento"

#### 5 **Menu impostazioni utente.**

In questo menu è possibile impostare:

- Ora, data (manuale, automatico).
- Fuso orario (UTC) se il dispositivo è in modalità di aggiornamento automatico dell'ora.
- Ora e data se l'apparecchio è in modalità di aggiornamento manuale dell'ora.
- Estate-inverno (manuale, automatico).
- Unità di temperatura (°C, °F).
- Colore di sfondo.
- Colore dei pulsanti.
- Retroilluminazione.
- Screen saver (Attivato, Disattivato).
- Schermata predefinita (Home, Orologio, Disabilitato)
- Pulsisci schermo.
- Utente predefinito in fabbrica (interfaccia).

#### 6 **Menu WIFI.**



Pulsante di lettura (aggiornamento).

La password di accesso a Internet consente di collegare l'unità centrale al proprio account Internet (vedere sotto) per il controllo remoto del sistema tramite Internet o Smart Phone.

n.b.: Al primo utilizzo o all'aggiornamento del software, attendere un po' di tempo fino a quando l'icona di stato verde risulta attiva.

#### 7 **Menu vacanze.**

- Per impostare le date e l'orario di partenza/rientro.
- Utilizzare < > per selezionare anno/mese/giorno, ora e minuti.
- Impostare e convalidare la modalità di funzionamento degli apparecchi in modalità vacanza. (Stesso menu, poi menu comandi generali).

#### 8 -- --> **Menu installazione**

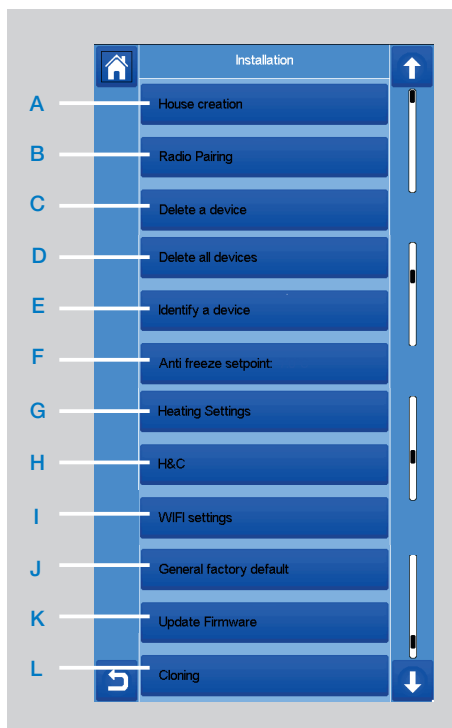

#### A **Creazione della casa.**

Vedere sezione creazione della casa.

#### B **Accoppiamento radio.**

Vedere la sezione accoppiamento radio.

#### C **Cancellare un dispositivo:**

Selezionare il tipo di apparecchio e poi l'apparecchio.

#### D **Cancellare tutti i dispositivi:**

Tutti i dispositivi installati sul sistema saranno cancellati (le stanze saranno mantenute).



## E Identificare un dispositivo

Per identificare un dispositivo dell'installazione, andare al menu di installazione, quindi "Identifica un dispositivo"

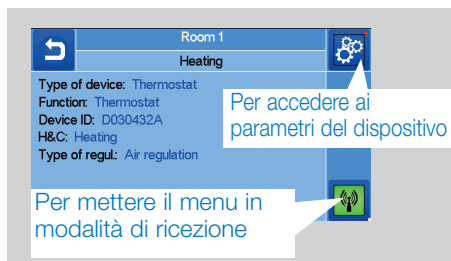

### Procedura:

-  per mettere in ascolto la Centrale
- sul ricevitore dell'apparecchio e attendere qualche secondo fino alla trasmissione del frame di comunicazione radio.

Nota: Il numero ID viene visualizzato sullo schermo, ripetere per essere sicuri di avere lo stesso ID.

- - → su  per modificare i parametri dell'apparecchio (nome, potenza...).

## F Setpoint antigelo:

È possibile impostare il setpoint antigelo come riferimento per l'intera installazione.

## G Impostazione riscaldamento:

È possibile fissare le limitazioni del setpoint (min/max) per zona e l'offset assegnato agli apparecchi che intervengono nella regolazione dei sensori di piano

## H Impostazioni di riscaldamento/raffreddamento:

È possibile impostare l'installazione:

- in modalità riscaldamento,
- in modalità di raffreddamento o
- in modalità manuale.

Se si imposta il dispositivo in modalità manuale, nel menu principale appare l'icona .

## I Impostazioni WIFI:

Per impostare le configurazioni WIFI (SSID/ Protected Access Key Type/Password). È possibile farlo manualmente o scansionare le reti attive.

La configurazione che richiede una registrazione su una pagina web non è supportata.

### Stato WIFI:

- 0/2: Unità centrale non collegata al router wifi e al server
- 1/2: Unità centrale collegata al router Wifi (non al server)
- 2/2: Unità centrale collegata al router wifi e al server (è richiesto l'accoppiamento della centrale ad un account)

**n.b.:** La connessione a Internet è consigliata con router WiFi certificati (<http://www.wi-fi.org/certification>).

**n.b.:** Tempo di accoppiamento automatico al router WiFi con chiave WEP: 3-4 min, con chiave WPA2: 1 min.

**n.b.:** Per la scansione della rete, ripetere almeno due volte l'operazione se la rete WiFi desiderata non viene visualizzata. Se la rete WiFi desiderata non viene ancora visualizzata, inserire manualmente le impostazioni WiFi

## J Default generale di fabbrica:

Per resettare il sistema con i valori di fabbrica; tuttavia la versione del software rimarrà la stessa.

## K Aggiornare il firmware:

Per aggiornare il software, con la scheda SD. Il sistema è qualificato per lavorare con schede SD inferiori o uguali a 16GB.

Attendere la fine della procedura di aggiornamento (l'icona Wifi deve essere disponibile per l'unità centrale Wifi) prima di rimuovere la microSD dall'unità centrale. Il SW e la procedura di aggiornamento dell'unità centrale è disponibile su [www.wattswater.eu](http://www.wattswater.eu).

### L Clonazione:

Il menu permette di trasferire una configurazione dalla centrale 1 alla centrale 2. Se si cambia la centrale, non è necessario riconfigurare il sistema.

Salvare il file update.bin sulla scheda SD (Software speciale per la clonazione disponibile su [www.wattswater.eu](http://www.wattswater.eu)).

Inserire la scheda SD (caricare con il software di clonazione) nella centrale 1 ed effettuare un aggiornamento del firmware. Inserire la stessa scheda SD nella centrale 2 e lanciare la clonazione. Dopo la clonazione, è necessario riconfigurare il Wifi e la lingua.

## 3.2 Regolare le impostazioni utente/tempo



Lingua



Impostare l'ora e la data manualmente; per procedere in automatico è necessario impostare il fuso orario (UTC); in questo modo il dispositivo riceverà l'ora da internet (è necessaria una connessione WIFI).

Personalizzare le impostazioni dello schermo, ad es. il colore dello sfondo ecc.

Vedere "Menu impostazioni utente" nella sezione MENU PRINCIPALE (pagina 8) per ulteriori informazioni.

## 3.3 Configurare la casa



Creare tutte le stanze e rinominarle, ad es:

- camera 1 = cucina,
  - camera 2 = Lounge ecc,
- dove saranno collocati i vari dispositivi come i termostati.

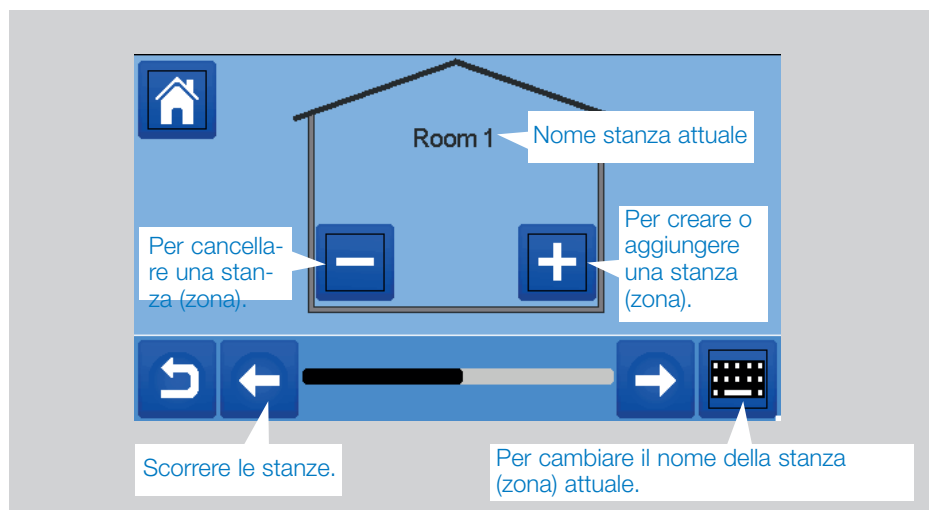

### 3.4 Accoppiare i dispositivi alla centrale

- Installare i dispositivi (vedere i relativi manuali)
- Creare la stanza se non esiste (vedere sezione 3)
- Andare a Accoppiamento radio



- Scegliere il tipo di dispositivo (riscaldamento, apparecchio On/Off ecc.)
- Scegliere la stanza
- Nota: Il master (termostato o BT-M6Z02 RF) deve essere il primo dispositivo accoppiato
- Mettere il dispositivo in modalità di accoppiamento (consultare il libretto del dispositivo)



- Seguire le istruzioni fornite dalla Centrale (verificare sul dispositivo che l'accoppiamento sia riuscito, fare riferimento al libretto del dispositivo)
- n.b.: Tempo di accoppiamento automatico in caso di perdita di comunicazione RF: 10s.
- n.b.: Accoppiamento del ripetitore: Selezionare qualsiasi tipo di dispositivo, qualsiasi stanza senza prendere in considerazione il messaggio di errore di accoppiamento sull'unità centrale alla fine della procedura. Il led deve risultare verde fisso sul ripetitore.

- Verificare il buon esito dell'installazione

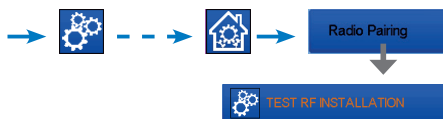

Verrà emesso un avviso nel menu iniziale per le comunicazioni di errori RF. Il flag di avviso deve apparire per un massimo di 10mn. Scomparebbe se non ci fossero problemi di comunicazione. In caso contrario, controllare i dispositivi che mostrano errori RF, provare a spostarli in un altro luogo e ripetere la procedura.

## 4. ASSEGNAZIONE DELL'IMPIANTO IDRAULICO

All'interno di un impianto può essere necessario controllare dispositivi come pompe, azionamenti di valvole o produttori di calore/freddo, non appena esiste una richiesta di riscaldamento o raffreddamento su almeno una zona.

Con **WATTS Vision®** è possibile commutare fino a 4 apparecchi di questo tipo tramite la funzione "circuito idraulico".

Ognuno di questi 4 possibili circuiti può essere controllato tramite un unico ricevitore radio.

### PASSO 1: Definire quale dispositivo è assegnato ad un circuito idraulico

Con il progetto dell'impianto in uso, definire quali dispositivi si trovano sul "circuito 1". Quindi, utilizzando il controllore centrale, accoppiare e configurare tutti questi dispositivi sul circuito 1.

→ entrare in una zona (stanza) che appartiene al circuito 1,

→ e selezionare un dispositivo del circuito 1 (scatola di collegamento radio, ricevitore radio o testa termostatica del radiatore)

--> Ora siete entrati nel menu di configurazione del dispositivo. **Selezionare il menu "Impostazioni riscaldamento" e assicurarsi che sia selezionato "Riscaldamento idraulico"**

→ → → Ora è possibile selezionare il circuito idraulico collegato a questo ricevitore (per es. circuito 1).



Ripetere la procedura per ogni dispositivo della stanza (zona) che si intende collegare al circuito idraulico. Altri dispositivi possono essere selezionati tramite i pulsanti [ <<< ] o [ >>> ] sopra al nome del dispositivo.

Ripetere la procedura per ogni stanza (zona) che si intende collegare al circuito idraulico 1. In caso di assegnazione di tutti i locali/dispositivi, ripetere la procedura per ulteriori circuiti idraulici.

## PASSO 2: accoppiamento del circuito idraulico del radiorecettore con l'unità centrale

Per ogni circuito, è possibile collegare un ricevitore di circuito per azionare i dispositivi della pompa, l'azionamento della valvola o il generatore di calore/freddo del circuito. Questo può essere fatto ad esempio con BT-WR02 RF.



Selezionare "Circuito", quindi selezionare il numero del circuito, ad es. il circuito 1. Mettere il ricevitore radio in modalità di accoppiamento (BT WR02 RF). →

Ripetere la procedura per i circuiti idraulici supplementari.

## Impianti di riscaldamento e raffreddamento

Se la vostra installazione include sia la funzione di riscaldamento sia quella di raffreddamento, è possibile passare da Calore a Raffreddamento manualmente o automaticamente:

- Se, nell'impianto in uso, esiste un BT HCM02 RF impostato come "Master" (fare riferimento alle istruzioni del manuale dell'apparecchio) allora tutto è automatico e non sarà necessario fare nulla
- Per tutti gli altri casi, è necessario eseguire l'interruttore manualmente:



Lì avrete la scelta tra "Solo riscaldamento" "Solo raffreddamento" o "Reversibile manuale". Con quest'ultima opzione, si crea una scorciatoia nel menu principale dove è possibile cambiare facilmente la modalità Caldo/Freddo.

### Note:

- In modalità di raffreddamento, modalità ridotta e modalità antigelo sono inattive:

viene visualizzata l'icona

invece di o .

- Nel termostato, l'utente può configurare il parametro "Freddo" che permette alla zona di procedere al Raffreddamento oppure no. Se è impostato su "No", allora, se la modalità della zona è Raffreddamento, la zona non effettuerà il raffreddamento.

## 5. TIPI DI INSTALLAZIONE (RISCALDAMENTO/RAFFREDDAMENTO)

### TIPO 1 In questa configurazione:

- Accoppiare prima il termostato (master) con la Centrale prima di accoppiare gli altri dispositivi (configurati come dispositivi di riscaldamento).
- Gli attuatori regolano la temperatura del termostato.

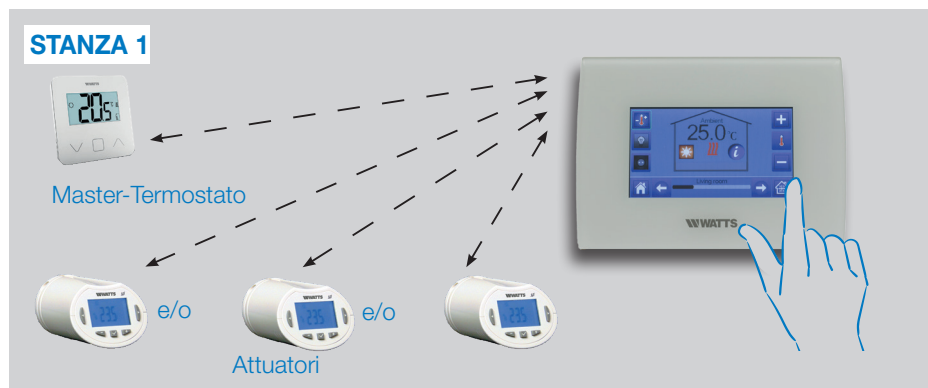

### TIPO 2 In questa configurazione:

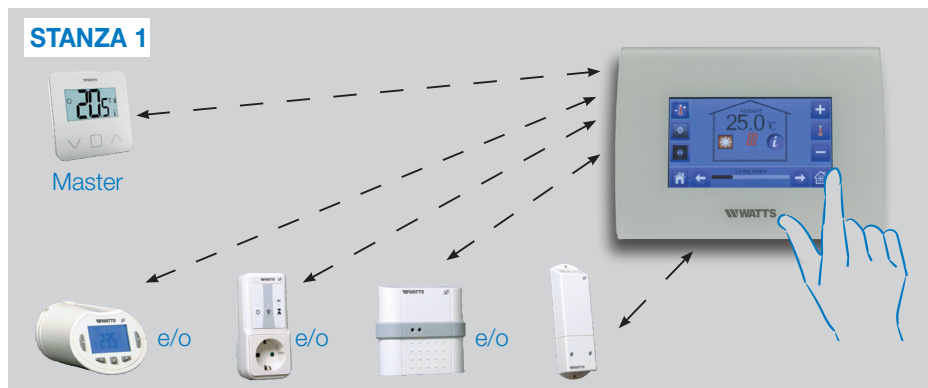

- Accoppiare prima il termostato (master - configurato come dispositivo di riscaldamento) con la Centrale prima di accoppiare gli altri dispositivi.
- Gli altri dispositivi regolano la temperatura del termostato.

**Attenzione!** In questo tipo di installazione, il termostato (MASTER) deve essere in modalità di regolazione Aria (non a pavimento o Air + Floor)

### TIPO 3 In questa configurazione (nessun termostato):



- BT-TH configurato come dispositivo di riscaldamento. BT-PR, BT-FR, BT-WR possono essere configurati come dispositivi di accensione/spegnimento o di illuminazione.

### TIPO 4 In questa configurazione:

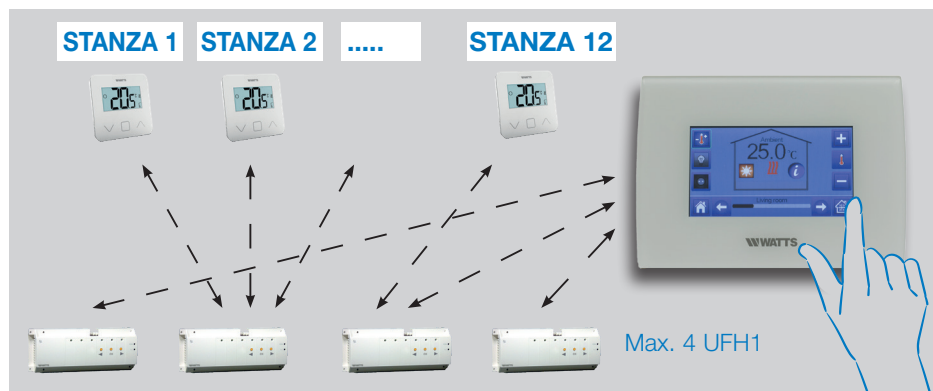

- Ogni termostato viene prima accoppiato con l'UFH1 appropriato e poi l'UFH1 (o gli UFH1) vengono accoppiati con la Centrale
- Durante l'accoppiamento, la Centrale crea automaticamente delle stanze in base al numero di termostati (stanze) degli UFH.

## 6. CONFIGURARE IL COLLEGAMENTO WIFI PER IL CONTROLLO REMOTO DELLE APPLICAZIONI MOBILI

### PASSO 1 Collegare l'unità centrale alla rete WiFi:



- Scegliere le impostazioni WIFI
- Scegliere Cerca reti (cercare wifi)
- Scegliere il WiFi in uso dalla lista e inserire la normale password WiFi.
- Osservare il conto alla rovescia dell'unità da 120 a zero
- Assicurarsi che la centrale sia ora collegata alla rete WiFi con un indirizzo IP (lo stato WiFi deve corrispondere a 1/2)



Se, dopo diversi tentativi, la connessione non riesce, collegare manualmente l'unità centrale al WiFi (vedere impostazioni WiFi a pagina 9).

### PASSO 2 Scaricare l'applicazione sul dispositivo in uso:

- Per PC: fare clic sul link dedicato disponibile sull'homepage del sito [www.wattswater.eu](http://www.wattswater.eu)
- Per Smartphone: scaricare l'applicazione **WATTS Vision®** dall'App store o da Google Play.



### PASSO 3 Creare un account

- Inserire i dati personali e selezionare la lingua.
- Selezionare "Convalida" (verrà inviata un'e-mail con un link).
- Accedere all'e-mail e fare clic sul link.
- Tornare all'account personale dell'App e attenersi alle istruzioni su schermo.
- Richiedere un codice di accoppiamento per collegare l'unità centrale in uso. Il codice di accoppiamento (valido per 24h) viene inviato alla casella di posta elettronica personale.

Nel menu di stato WiFi  dell'unità centrale, inserire il codice di accoppiamento (password di accesso a Internet).

L'unità centrale dovrebbe apparire dopo pochi minuti nell'applicazione o nella pagina web. Se necessario, fare clic sul pulsante di aggiornamento. **Lo stato WiFi deve corrispondere a 2/2.**

Attenzione! Possono essere necessarie poche ore per visualizzare tutti i locali e i dispositivi dell'applicazione. In questo modo è possibile azionare l'unità centrale da qualsiasi luogo.

Watts non è responsabile del corretto funzionamento dei dispositivi collegati e dei potenziali danni causati dal malfunzionamento o dall'uso improprio dei dispositivi e degli apparecchi collegati.

## 7. GESTIONE E PROGRAMMAZIONE DEI DISPOSITIVI DI RISCALDAMENTO/RAFFREDDAMENTO

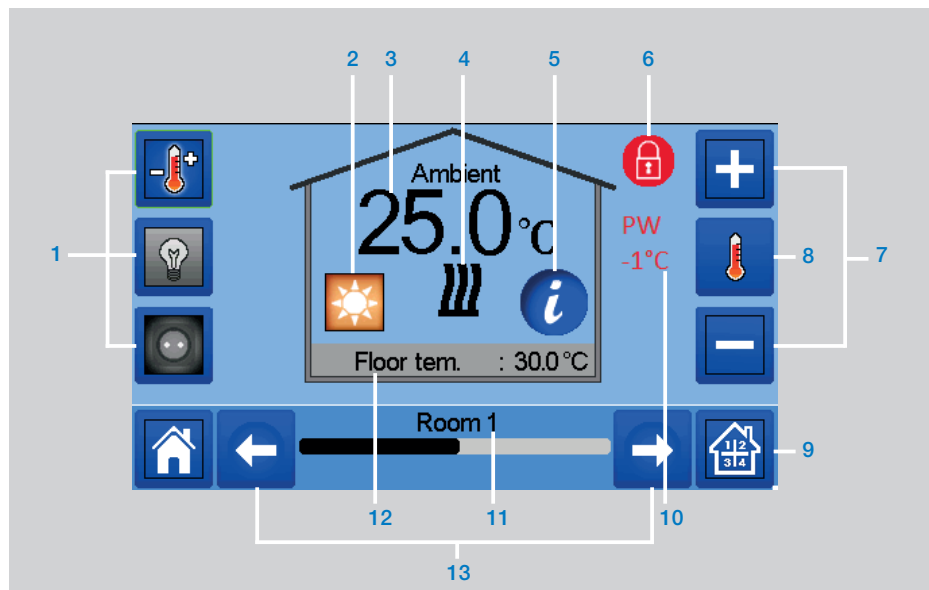

→ nella schermata principale e dopo aver selezionato la stanza →

- 1 Scelta del tipo di dispositivo (riscaldamento/raffreddamento, illuminazione, On/Off). Questi pulsanti vengono visualizzati solo se nella stanza è installato un tipo di apparecchio (a colori se attivo).
- 2 Modalità operativa attuale; premere su questa icona per accedere al menu dove è possibile cambiare la modalità operativa attuale.
- 3 Temperatura ambiente o temperatura di impostazione (setpoint) o umidità dopo una pressione su 8.
- 4 Indicatore di riscaldamento/raffreddamento (animato se richiesto).
- 5 Informazioni sui dispositivi di riscaldamento/raffreddamento installati nel locale
- 6 Visualizzato solo se lo schermo è bloccato.
- 7 Impostare il setpoint attuale (disattivato se lo schermo è bloccato).
- 8 Per visualizzare la temperatura ambiente o l'impostazione della temperatura o dell'umidità in 3.
- 9 Accesso rapido alla camera desiderata.
- 10 Stato del filo pilota.
- 11 Nome stanza attuale.
- 12 Temperatura del pavimento in caso di regolazione del pavimento.
- 13 Cambio di stanza.



→ per accedere a questo menu modalità:

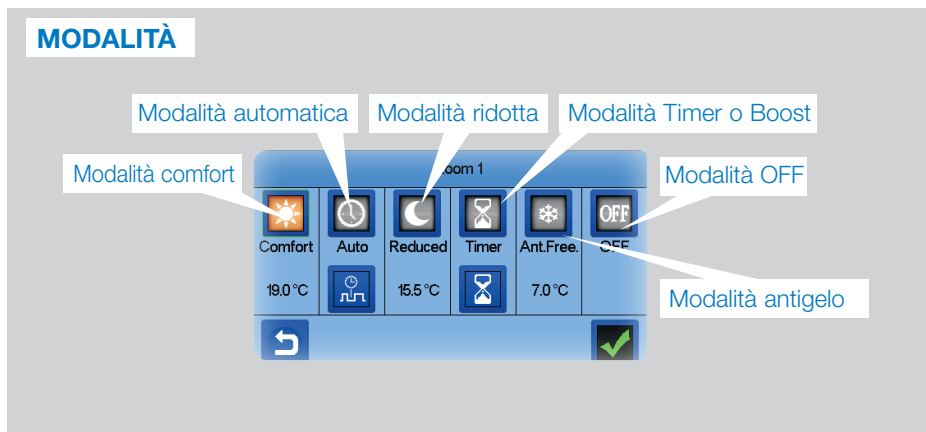

→ **Modalità comfort:** Impostare la stanza in modalità comfort. Se rimane attiva, la temperatura di comfort sarà sempre seguita.

→ **Modalità ridotta:** Impostare la stanza in modalità ridotta. Se rimane attiva, la temperatura ridotta sarà sempre seguita.

→ **Modalità Timer o Boost:** Deroga temporanea. Impostare la durata del timer (giorni, ore, minuti) premendo sul pulsante , quindi convalidare e impostare la temperatura desiderata sulla schermata principale.

→ **Modalità antigelò:** Utilizzare questa modalità per mettere il locale in modalità antigelò (la temperatura è impostata nel menu Installazione)

→ **Modalità OFF:** Per spegnere il dispositivo (stanza in modalità off). Fare attenzione! In questa modalità, l'installazione può bloccarsi!

## 7.1 Programmazione dei dispositivi

→ **Modalità Auto:** In questa modalità, la temperatura ambiente seguirà il programma scelto. È possibile scegliere tra i programmi esistenti o crearne uno nuovo che è possibile modificare a piacimento.

→ per selezionare tra:

Utilizzare il pulsante Comfort per selezionare gli intervalli orari durante i quali la temperatura di comfort sarà rispettata (intervallo marrone)

- e il pulsante Ridotta per selezionare gli intervalli orari durante i quali la temperatura ridotta sarà rispettata (intervallo blu).

- Utilizzare le frecce e per posizionare il cursore sulle ore desiderate.

Convalidare il programma; i giorni convalidati vengono poi evidenziati in verde (su questo esempio: lunedì e martedì).

I giorni non programmati vengono visualizzati in rosso.

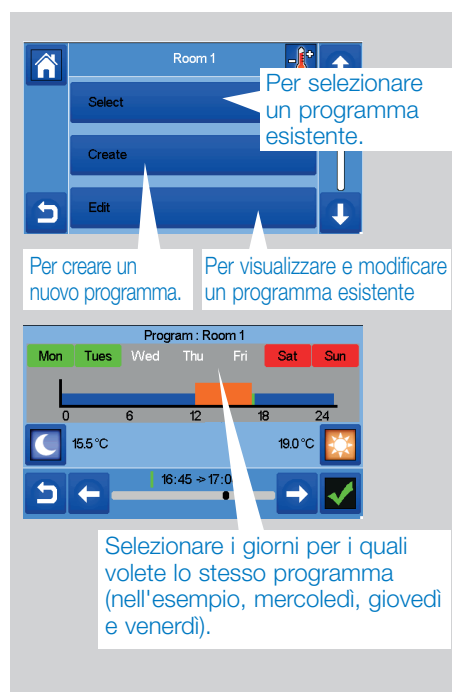

Per selezionare un programma esistente.

Per creare un nuovo programma.

Per visualizzare e modificare un programma esistente

Selezionare i giorni per i quali volete lo stesso programma (nell'esempio, mercoledì, giovedì e venerdì).

### Information

- per visualizzare il programma corrente
- Programmi predefiniti:

**P1:** mattina, sera e fine settimana.  
**P2:** mattina, mezzogiorno, sera e fine settimana.  
**P3:** giorno e fine settimana.  
**P4:** sera e fine settimana.  
**P5:** mattina, sera (bagno).

## 7.2 Gestione dei dispositivi di illuminazione

→  nella schermata principale e → 

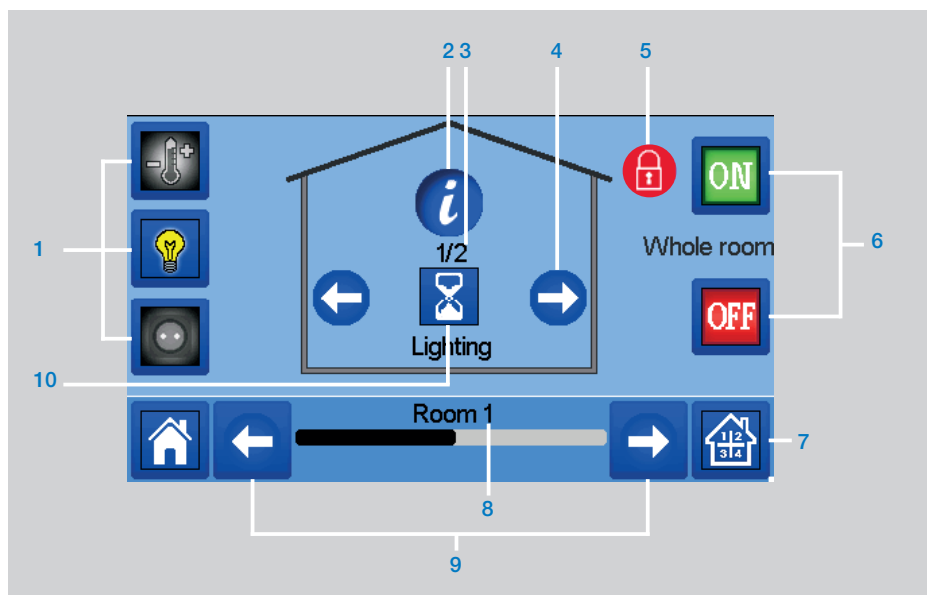

- 1 Scelta del tipo di dispositivo (riscaldamento/raffreddamento, illuminazione, On/Off). Questi pulsanti vengono visualizzati solo se nella stanza è installato un tipo di apparecchio (a colori se attivo).
- 2 Informazioni sui dispositivi di illuminazione installati nella stanza.
- 3 Indica sia il numero dell'apparecchio di illuminazione attuale sia il numero di apparecchi di illuminazione presenti nel locale.
- 4 Visualizzato solo se il numero di dispositivi è superiore a 1; utilizzato per selezionare i dispositivi nella stanza.
- 5 Visualizzato solo se lo schermo è bloccato.
- 6 Accesso rapido alla camera desiderata.
- 7 Gestione generale di tutta l'illuminazione della stanza.
- 8 Camera attuale.
- 9 Cambio di stanza.
- 10 Indica lo stato di illuminazione. Una pressione commuta lo stato di illuminazione.

Notare che la funzionalità di illuminazione non supporta i programmi. Se si desidera programmare i dispositivi di illuminazione, impostare i dispositivi come ON/OFF.

### 7.3 GESTIONE dei dispositivi on/off

→  nella schermata principale e su 

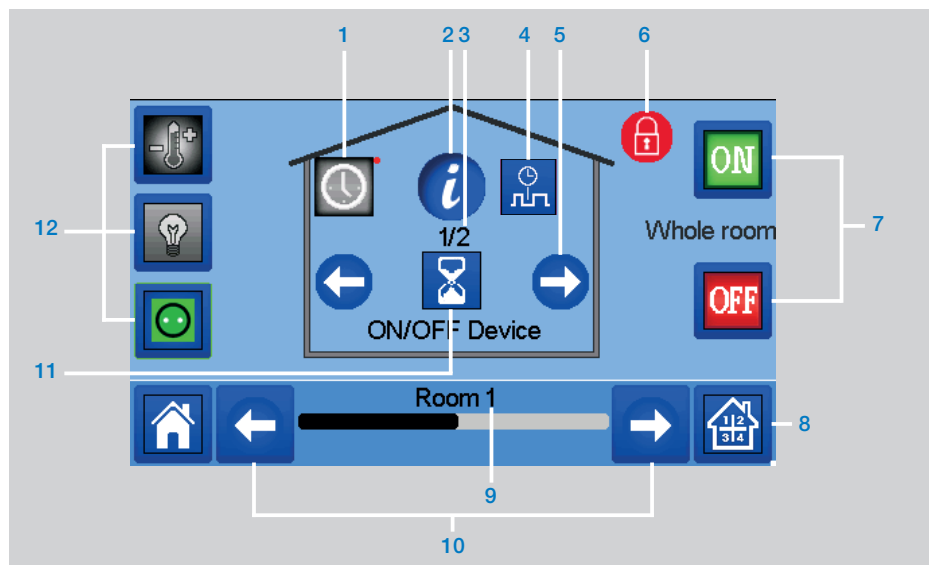

- 1 Premere a lungo per passare dalla modalità automatica alla modalità normale (a colori se attiva).
- 2 Informazioni sul dispositivo.
- 3 Indica sia il numero dell'apparecchio attuale che il numero di apparecchi presenti nella stanza.
- 4 Visualizzato solo se il dispositivo è in modalità Auto; premere per accedere e modificare il programma del dispositivo.
- 5 Visualizzato solo se il numero di dispositivi è superiore a 1; utilizzato per selezionare i dispositivi nella stanza.
- 6 Visualizzato solo se lo schermo è bloccato.
- 7 Gestione generale per tutti i dispositivi ON/OFF presenti nella stanza.
- 8 Accesso rapido alla camera desiderata.
- 9 Camera attuale.
- 10 Cambio di stanza.
- 11 Indica lo stato ON/OFF. Una pressione commuta lo stato dell'apparecchio.
- 12 Scelta del tipo di dispositivo (riscaldamento/raffreddamento, illuminazione, on/off). Questi pulsanti vengono visualizzati solo se nella stanza è installato un tipo di apparecchio (a colori, se attivo).

## 8. MANUTENZIONE

### Pulizia dell'unità centrale

Rimuovere delicatamente la polvere presente sulla parte esterna della centrale con un panno morbido e privo di pelucchi. Se la centrale ha bisogno di una pulizia più approfondita:

- Inumidire leggermente con acqua un panno morbido e pulito.

- **Domande frequenti, ricerca guasti e aggiornamenti software dell'unità centrale**

Visitare il nostro sito web [wattswater.eu](http://wattswater.eu) nella sezione "WATTS Vision® Smart Home System"

- Strizzare l'acqua in eccesso dal panno.
- Pulire delicatamente il display e i lati della centrale, facendo attenzione che non si accumulino gocce d'acqua intorno al prodotto.

Importante: Non spruzzare la centrale direttamente con acqua, né utilizzare soluzioni detergenti o lucidanti, in quanto ciò potrebbe danneggiare la centrale.

## 9. CARATTERISTICHE TECNICHE

È un dispositivo di controllo elettronico

Temperatura di esercizio, collegato.	Da -30°C a +40°C
Temperatura di esercizio, batteria	Da 0°C a +40°C
Temperatura di spedizione e di stoccaggio	Da -30°C a +50°C
Protezione elettrica	IP30
Isolamento elettrico	Classe II
Precisione della temperatura	0,1°C (da termostato)
Impostazione dell'intervallo di temperatura	
• Comfort	Da 5°C a 30°C in passaggi da 0,5°C
• Ridotta	Da 5°C a 30°C in passaggi da 0,5°C
• Antigelo	Da 5°C a 10°C
Alimentazione	85-265V, 50-60 Hz
Radio Frequenza	868 MHz, <10mW, portata <40m interna, <100m spazio aperto
Versione software	Interfaccia utente: Visualizzato nel menu principale <a href="#">V.xx.xx</a> Comunicazione Wifi: Visualizzato nel menu wifi <a href="#">xx.xx</a>
Scheda SD	<=16GB (FAT)
WIFI	802.11b – 2.4GHz 802.11g – 2.4GHz
Dimensioni	Larghezza: 158 mm, Altezza: 116,50 mm, Pprofondità: 20,5 mm
Peso (unità centrale + alimentazione + supporto da tavolo)	0,635kg

## 10. Dichiarazione di conformità UE

Con la presente, Watts Electronics dichiara che l'apparecchiatura radio è conforme alla pertinente normativa comunitaria di armonizzazione:

Designazione	Descrizione	Link
Direttiva bassa tensione (LVD) 2014/35/EU	La direttiva in materia di bassa tensione (LVD) (2014/35/UE) garantisce che le apparecchiature elettriche entro determinati limiti di tensione forniscano un elevato livello di protezione ai cittadini europei e beneficino pienamente del mercato unico.	2014/35/UE
Compatibilità elettromagnetica (EMC) Direttiva 2014/30/EU	La direttiva in materia di compatibilità elettromagnetica (EMC) 2014/30/UE garantisce che le apparecchiature elettriche ed elettroniche non generino o non siano influenzate da disturbi elettromagnetici.	2014/30/UE
Apparecchiature radio Direttiva (RED) 2014/53/EU	La Direttiva in materia di apparecchiature radio 2014/53/UE (RED) stabilisce un quadro normativo per l'immissione sul mercato di apparecchiature radio.	2014/53/EU
Direttiva sulla restrizione dell'uso di determinate sostanze pericolose (RoHS) 2011/65/UE	Direttiva sulla restrizione dell'uso di determinate sostanze pericolose nelle apparecchiature elettriche ed elettroniche.	2011/65/UE
Rifiuti elettrici e apparecchiature elettroniche - Direttiva (RAEE)	La Direttiva RAEE (2012/19/UE) mira a ridurre la quantità di rifiuti di apparecchiature elettriche ed elettroniche che finiscono in discarica.	2012/19/UE
Commissione per la progettazione ecocompatibile Regolamento (EU) 2015/1188	Requisiti di progettazione ecocompatibile per i riscaldatori locali.	2015/1188
Direttiva 2001/95/CE sulla sicurezza generale dei prodotti	Assicurarsi che sul mercato siano venduti solo prodotti sicuri	2001/95/EC

## 11. DISPOSITIVI COMPATIBILI

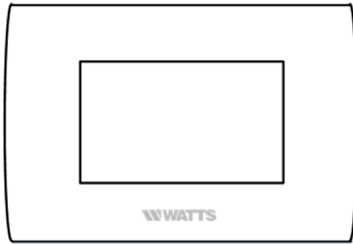
		Riscaldatore a pannello idraulico	Riscaldatore del quadro elettrico (P) Piano elettrico (F)	Riscaldamento(H)/ raffreddamento(C)	Regolazione idraulica del pavimento	Interruttore On/Off
BT-A02 RF BT-D02 RF BT-DP02 RF BT-D03 RF	Termostati senza fili	√	P F	HC	√	
BT-TH02 RF	Testa termostatica elettronica per radiatore idraulico	√		H		
BT-FR02 RF	Ricevitore montato a filo. Contatto in diretta 16A		P F	HC	√	√
BT-WR02 RF	Ricevitore a parete. Contatto in diretta 10A		P	HC	√	√
BT-WR02 HC RF	Ricevitore a parete. 2 relè a contatto libero 5A			HC	√	
BT-WR02 FC RF	Ricevitore a parete. Contatto libero 10A		P	HC	√	√
BT-PR02 RF	Spina EU per l'azionamento del riscaldatore elettrico o del dispositivo elettrico. Contatto in diretta 16A 230VAC		P	HC		√
BT-M6Z02 RF	Master 6 zone per riscaldamento e raffreddamento idraulico sotto pavimento			HC	√	
BT-HCM02 RF *	Gestione riscaldamento e raffreddamento sotto pavimento			HC	√	
RIPETITORE	Gamma di estensione RF					

\*BT-M6Z02 RF è obbligatorio

### Dispositivi / limitazioni massimi

- 50 dispositivi di riscaldamento/raffreddamento master (termostati) locali/zone e 50 dispositivi slave di riscaldamento/raffreddamento (ricevitori).
- 25 apparecchi ON/OFF con programma settimanale a passi di 15 min.

- 50 dispositivi di illuminazione (ON / OFF).
- Potrebbe essere necessario utilizzare un ripetitore RF Watts se si vuole estendere la portata RF.

### **Regno Unito**

Watts Industries UK Ltd  
Colmworth Business Park  
Eaton Socon  
St. Neots  
PE19 8YX United Kingdom  
T: +44 (0) 1480 407074  
F: +44 (0) 1480 407076  
E-mail: [wattsuk@wattswater.com](mailto:wattsuk@wattswater.com)  
<http://wattswater.co.uk>

### **Germania, Austria e Svizzera**

Watts Industries Deutschland GmbH  
Godramsteiner Hauptstr. 167  
76829 Landau  
Germania  
T: +49 (0) 6341 9656 0  
F: +49 (0) 6341 9656 560  
E-mail: [wide@wattswater.com](mailto:wide@wattswater.com)  
<http://wattswater.de>

### **Francia**

Watts industries France  
1590 avenue d'Orange CS 10101 SORGUES  
84275 VEDENE cedex - (France)  
T: +33 4 90 33 28 28  
F: +33 4 90 33 28 29/39  
E-mail: [contact@wattswater.com](mailto:contact@wattswater.com)  
<http://wattswater.fr>

### **Belgio**

Watts Benelux  
Beernemsteenweg 77A  
8750 Wingene  
Belgio  
T: +32 51658708  
F: +32 51658720  
E-mail: [benelux@wattswater.com](mailto:benelux@wattswater.com)  
<http://wattswater.eu>

### **Paesi Bassi**

Watts Water Technologies Benelux  
Kollergang 14  
6961 LZ Eerbeek Netherlands  
Tel: +31 313673700  
E-mail: [benelux@wattswater.com](mailto:benelux@wattswater.com)  
<http://wattswater.eu>

### **Italia**

Watts Industries Italia S.r.l.  
Via Brenno, 21  
20853 Biassono (MB)  
T: +39 039 4986.1  
F: +39 039 4986.222  
E-mail: [info@wattsindustries.it](mailto:info@wattsindustries.it)  
<http://wattswater.it>

### **Spagna**

Watts Ind. Ibérica, S.A.  
Pol. Ind. La Llana - Av. La Llana, 85  
08191 Rubí (Barcelona) Spain  
T: +34 902 431 074  
F: +34 902 431 075  
E-mail: [info@wattsiberica.es](mailto:info@wattsiberica.es)  
<http://wattswater.eu>

### **Danimarca, Svezia, Norvegia e Finlandia**

Watts Industries Nordic AB  
Godthåbsvej 83  
DK-8660 Skanderborg  
T: +45 86520032  
F: +45 86520034  
E-mail: [wattsnordic@wattswater.com](mailto:wattsnordic@wattswater.com)  
<http://wattswater.eu>

### **Bulgaria**

Watts Industries Bulgaria  
Industrial zone Trakia  
33, Nedyalka Shileva Str  
P.O. Box 55 (post-office Trakia)  
4023 Plovdiv, Bulgaria  
T: +359 32 605 300  
F: +359 32 605 301  
E-mail: [info@wattsindustries.bg](mailto:info@wattsindustries.bg)  
<http://wattswater.eu>

### **Polonia**

Watts Industries Polska sp.z o.o.  
Puławska 40A  
05-500 Piaseczno  
T: +48 22 702 68 60  
F: +48 22 702 68 61  
E-mail: [biuro@wattswater.com](mailto:biuro@wattswater.com)  
<http://wattswater.pl>

### **Russia**

КОНТАКТЫ  
<http://wattsindustries.ru/contacts/>  
<http://wattsindustries.ru>

Le descrizioni e le fotografie contenute in questa scheda tecnica di prodotto sono fornite a titolo puramente informativo e non sono vincolanti. Watts Industries si riserva il diritto di apportare miglioramenti tecnici e di design ai propri prodotti senza preavviso". Garanzia: Tutte le vendite e i contratti di vendita sono espressamente condizionati dal consenso dell'acquirente ai termini e alle condizioni di Watts che si trovano sul suo sito web all'indirizzo [www.wattsindustries.com](http://www.wattsindustries.com). Watts si oppone a qualsiasi termine, diverso o aggiuntivo rispetto ai termini Watts, contenuto in qualsiasi comunicazione dell'acquirente in qualsiasi forma, a meno che non sia stato concordato per iscritto e firmato da un funzionario di Watts.



### **Watts Electronics S.A.S**

B.P. N°10 - Z.A. des Tourettes, 43800 ROSIERES, France,  
T: +33(0) 471 57 40 49, F: +33(0) 471 57 40 90,  
[www.wattsindustries.com](http://www.wattsindustries.com)





## TABLA DE CONTENIDO

<b>Información general .....</b>	<b>123</b>
<b>1. Presentación .....</b>	<b>124</b>
<b>2. Instalación.....</b>	<b>124</b>
2.1 Secuencia de instalación	
2.2 Instale su central	
2.2.1 Montaje en la pared	
2.2.2 Instalación sobre mesa (con cable mini USB opcional - se vende por separado)	
2.3. Iconos de la pantalla principal	
2.3.1 Pictogramas generales	
<b>3. Configuración .....</b>	<b>127</b>
3.1 Menú principal	
3.2 Ajustar la hora y la configuración del usuario	
3.3 Configure su casa	
3.4 Emparejamiento de sus dispositivos con la central	
<b>4. Asignación del sistema hidráulico.....</b>	<b>131</b>
<b>5. Tipos de instalación (calefacción/refrigeración).....</b>	<b>133</b>
<b>6. Establecer Wifi conexión para el control remoto de app móvil.....</b>	<b>135</b>
<b>7. Gestión y programación de dispositivos de calefacción/refrigeración.....</b>	<b>136</b>
7.1 Programación de los dispositivos	
7.2 Gestión de dispositivos de iluminación	
7.3 Gestión de dispositivos ON/OFF	
<b>8. Mantenimiento .....</b>	<b>141</b>
<b>9. Características técnicas.....</b>	<b>141</b>
<b>10. Declaración de conformidad de la UE.....</b>	<b>142</b>
<b>11. Dispositivos compatibles .....</b>	<b>143</b>

## INFORMACIÓN GENERAL

### Advertencias de seguridad e instrucciones de uso

- La instalación de este producto debe ser realizada preferiblemente por un profesional cualificado. Siempre respetando los términos anteriores, el fabricante asumirá la responsabilidad del equipo según lo dispuesto por la reglamentación legal vigente. Todas las instrucciones de este manual de Instalación y funcionamiento deben ser cumplidas cuando se trabaje con el controlador.
- Los fallos debidos a una instalación inadecuada, uso inapropiado o mantenimiento deficiente anulan la responsabilidad del fabricante
- Cualquier intento de reparación anula la responsabilidad y las obligaciones de garantía y sustitución del fabricante.



### Información sobre eliminación y reciclaje

El texto completo de la declaración de conformidad de la UE está disponible en la siguiente dirección de Internet: [www.wattselectronics.com](http://www.wattselectronics.com)

- 2012/19/UE (Directiva RAEE): Los productos marcados con este símbolo no pueden ser eliminados como residuos domésticos sin clasificar de la Unión Europea. Para un correcto reciclaje, devuelva este producto a su proveedor local cuando compre un equipo nuevo equivalente, o deséchelo en los puntos de recogida adecuado. Para más información, ver [www.recyclethis.info](http://www.recyclethis.info)
- 2006/66/CE (Directiva sobre baterías): Este producto contiene una batería que no puede ser eliminada como residuo doméstico sin clasificar en la Unión Europea. Consulte la documentación del producto para obtener información específica sobre la batería. La batería está marcada con este símbolo, que puede incluir letras que indican cadmio (Cd), plomo (Pb) o mercurio (Hg). Para un reciclaje adecuado, devuelva la batería a su proveedor o llévelo a un punto de recogida adecuado. Para más información, ver [www.recyclethis.info](http://www.recyclethis.info)

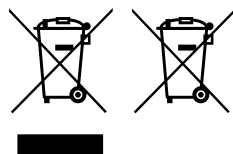

## 1. PRESENTACIÓN

Gracias por elegir **WATTS Vision®**, un sistema de comunicación inalámbrica para controlar el sistema de calefacción y refrigeración. Permite la gestión multizona (hasta 50) de su sistema de calefacción eléctrico e hidráulico.

Características principales de la unidad central:

- Pantalla táctil
- Interfaz a través de Internet (WiFi)
- Montaje en pared con fuente de alimentación 85-265VAC (50-60) Hz
- Se puede montar sobre mesa con el soporte suministrado y la fuente de alimentación mini USB (0-5V) (se vende por separado)
- Batería de reserva para el funcionamiento de la instalación de 1 hora como máximo
- Comunicación RF sólo con los dispositivos **WATTS Vision®** (hasta 40m internos, ampliable con repetidor)
- Capaz de gestionar hasta 50 zonas o habitaciones y 4 circuitos principales de suministro con una bomba o caldera específica en cada uno de ellos
- Control de múltiples dispositivos calefacción/refrigeración
- Ranura de tarjeta SD para actualizar el software
- Menús intuitivos para la gestión de los dispositivos

Contenido del embalaje:

- unidad central
- 230V Fuente de alimentación de montaje empotrado
- soporte de pared/mesa
- Declaración de conformidad CE
- Guía de instalación y uso

## 2. INSTALACIÓN

### 2.1 Secuencia de la instalación

Por favor, siga la siguiente secuencia de configuración;

**PASO 1** Instale su unidad central (véase 2.2 Instalación de la central)

**PASO 2** Dibuje su casa / cree y nombre sus habitaciones (ver 3.3 Configure su casa - página 10)

**PASO 3** Acoplar los aparatos a la central / asignarlos a las habitaciones correspondientes (ver 3.4 Acoplar los aparatos a la central - página 11) **Cargue la central durante al menos 1 hora antes de acoplar los aparatos ya montados**

**PASO 4** Personalice los ajustes de usuario de su unidad central (ver 3. Configuración - páginas 7 a 11)

**PASO 5** Configure Wifi para el control remoto de su sistema a través de un teléfono inteligente / tableta (ver 6. Configurar el control Wifi - página 15)

**PASO 6** Programe sus dispositivos para que funcionen según un calendario (vea 7. Gestión de los dispositivos de calefacción y refrigeración - página 16)

## 2.2 Instale su central

### 2.2.1 Montaje en la pared

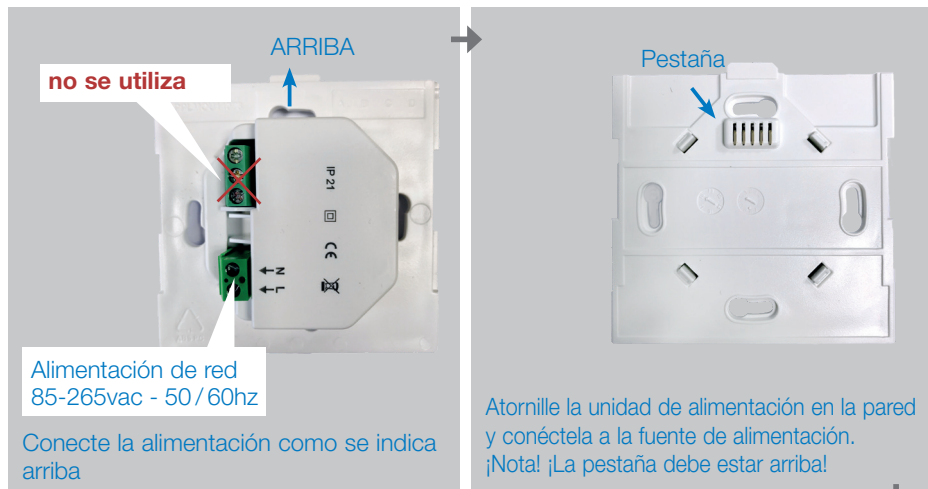

Ponga el interruptor en posición ON

Monte la Central en la unidad de potencia y deslicela por la parte inferior hasta engancharla. La Central está lista para funcionar.

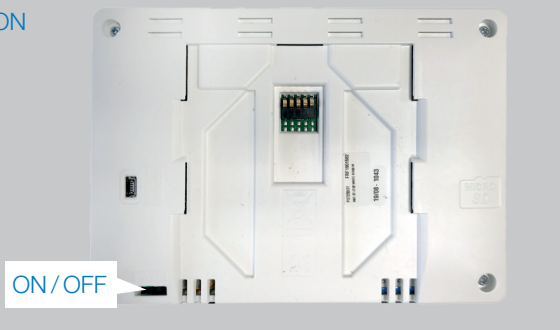

### 2.2.2 Instalación sobre mesa (con cable mini USB opcional - se vende por separado)

Conecte la unidad central con el cable mini USB (5V, 1A) y, a continuación, monte el soporte de patas y ponga el interruptor en la posición ON. La unidad central está lista para funcionar.





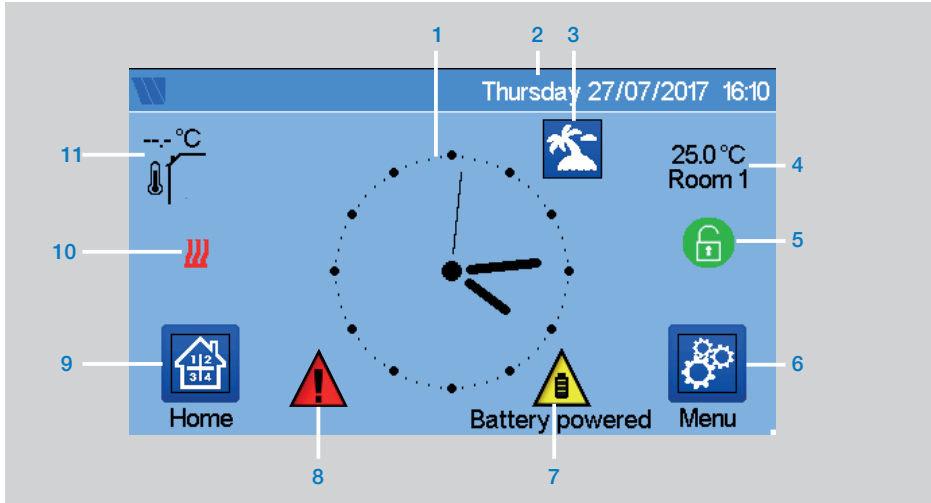

### 2.3 Descripción de los iconos de la pantalla principal



- 1 Visualizar la hora o la T° ambiente de la habitación o de la zona. Haga su elección pulsando en la parte central de la pantalla
- 2 Fecha
- 3 Estado del modo vacaciones.
- 4 Muestra la temperatura ambiente de la habitación deseada.
- 5 Bloqueo de pantalla. Una pulsación prolongada alterna entre bloqueo y desbloqueo.
- 6 Menú principal.
- 7 El dispositivo funciona con batería (¡sólo para configuración y emparejamientos).
- 8 Señal de error - pulse para acceder a RF, límites, alarmas, anomalías de la batería.
- 9 Acceso a las habitaciones (si la Central está bloqueada - no puede cambiar la configuración).
- 10 Muestra el estado de la caldera si está conectada a la Central.
- 11 Temperatura en el sensor exterior (Se requiere un dispositivo de sensor exterior)

#### 2.3.1 Pictogramas y acciones generales

-  Volver a la pantalla principal.
-  Volver a la pantalla anterior.
-  Los botones con un punto rojo requieren una pulsación larga (mínimo 5s)

-  pulsación corta
-  pulsación larga (mínimo 5s)

### 3. CONFIGURACIÓN

#### 3.1 Menú principal

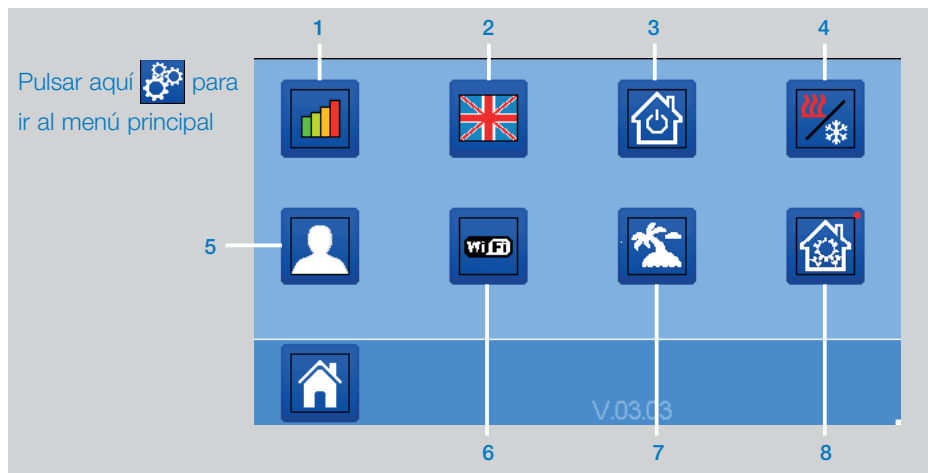

- 1 Menú estadística de consumo de energía.**
- 2 Idioma (se muestra la bandera del idioma actual).** Se proponen 8 idiomas. Si desea seleccionar otro idioma, debe insertar el software (disponible en [www.wattswater.eu](http://www.wattswater.eu).) en una microSD y luego

seleccionar el suyo.

- 3 Menú de comandos generales.** Utilice este menú para poner todos los mismos tipos de dispositivos en el mismo modo de funcionamiento.

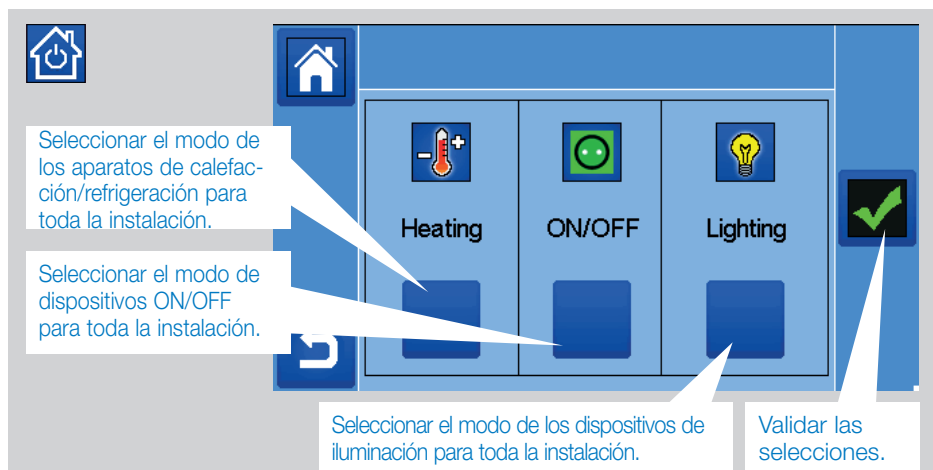

**4** **Modo de calefacción/refrigeración: menú de gestión.** Ver el apartado "Control de calefacción y refrigeración"

**5** **Menú de configuración del usuario.**  
En este menú, puede configurar:

- Hora, Fecha (Manual, Automático).
- Zona horaria (UTC) si el dispositivo está en modo de actualización automática de la hora.
- Hora y fecha si el dispositivo está en modo de actualización manual de la hora.
- Verano-Invierno (Manual, Automático).
- Unidad de temperatura (°C, °F).
- Color de fondo.
- Color de los botones.
- Luz de fondo.
- Protector de pantalla (Activado, Desactivado).
- Pantalla por defecto (Inicio, Reloj, Desactivada)
- Limpiador de pantallas.
- Usuario predeterminado de fábrica (interfaz).

**6** **Menú WIFI.**



Botón de lectura (refresco).

La contraseña de acceso a Internet permite vincular la unidad central a su cuenta de Internet (ver más abajo) para el control remoto de su sistema a través de Internet o del Smart Phone. nota: La primera vez que use o actualice el software, espere hasta que el icono verde de Estado se active.

**7** **Menú de vacaciones.**

- Para fijar las fechas y la hora de salida / regreso.
- Utilice < o > para seleccionar año / mes / día, hora y minuto.
- Ajustar y validar el modo de funcionamiento de los dispositivos en modo vacaciones. (Mismo menú que el menú de comandos generales).

**8** -- --> **Menú de instalación**

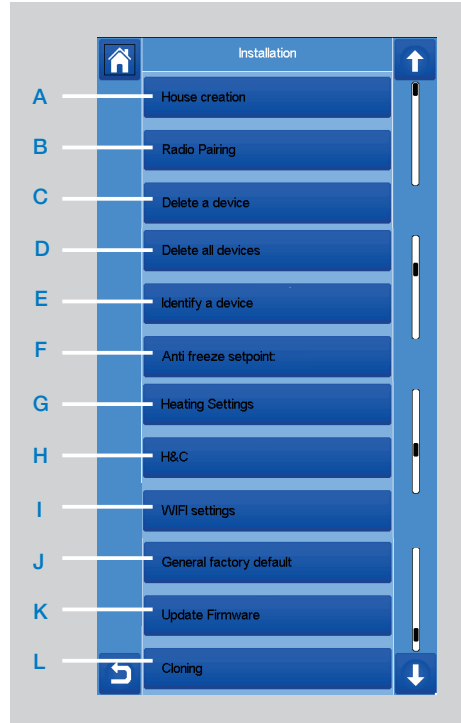

**A Creación de la casa.**

Ver la sección creación de la casa.

**B Emparejamiento de radio.**

Ver sección de emparejamiento de radio.

**C Borrar un dispositivo:**

Seleccione el tipo de dispositivo y luego el dispositivo.

**D Borrar todos los dispositivos:**

Todos los dispositivos instalados en el sistema serán eliminados (se mantendrán las habitaciones).



## E Identificar un dispositivo

Para identificar un dispositivo de la instalación, vaya al Menú de Instalación, y a continuación, "Identificar un dispositivo"



### Proceso:

- para hacer que la Central escuche
- en el receptor del dispositivo y espere unos segundos hasta que se transmita el soporte de comunicación por radio.

Nota: El número de identificación aparece en pantalla. Repita para asegurarse de que tiene el mismo número de identificación.

- - → en para cambiar los parámetros del dispositivo (nombre, potencia,...).

## F Punto de ajuste de anti congelación:

Puede establecer el punto de ajuste de anti congelación como referencia para toda la instalación.

## G Ajuste de la calefacción:

Se pueden fijar las limitaciones de ajuste (mín/máx) por zona y el intervalo asignado a los dispositivos que trabajan para regular los sensores de suelo

## H Configuración de calefacción/enfriamiento:

Puede configurar la instalación:

- en modo calefacción,
- en modo refrigeración o
- en modo manual.

Si pone el aparato en modo manual, el icono aparece en el menú principal.

## I Configuración de WIFI:

Establecer las configuraciones WIFI (SSID/Tipo de clave de acceso protegido/contraseña). Puede hacerlo manualmente o escanear las redes activas.

No se permiten configuraciones que soliciten registrarse en página web.

### Estado WIFI:

- 0/2: Unidad central no conectada al router y al servidor wifi
- 1/2: Unidad central conectada al router Wifi (no al servidor)
- 2/2: Unidad central conectada al router wifi y al servidor (se requiere emparejar la central a una cuenta)

**nota:** Se recomienda la conexión a Internet con enrutadores WiFi certificados (<http://www.wi-fi.org/certification>).

**nota:** Tiempo de emparejamiento automático con el router WiFi con clave WEP: 3-4 min, con clave WPA2: 1 min.

**nota:** Para explorar la red, repita al menos dos veces la operación si no aparece la red WiFi que desea. Si la red WiFi que desea no aparece en pantalla, introduzca la configuración de WiFi manualmente

## J Ajuste general de fábrica por defecto:

Para reiniciar el sistema con los valores de fábrica, pero la versión del software seguirá siendo la misma.

## K Actualizar el firmware:

Para actualizar el software, con tarjeta SD. El sistema está diseñado para trabajar con tarjetas SD de menos o igual a 16 GB.

Por favor, espere al final del procedimiento de actualización (el icono de Wifi debe estar disponible para la unidad central Wifi) antes de retirar la microSD de la unidad central. El SW y el procedimiento para actualizar la unidad central está disponible en [www.wattswater.eu](http://www.wattswater.eu).

### L Clonación:

El menú permite transferir una configuración de la central 1 a la central 2. Si cambia la central, no tiene que reconfigurar su sistema.

Ponga el archivo update.bin en la tarjeta SD (Software especial para la clonación disponible en [www.wattswater.eu](http://www.wattswater.eu)).

Inserte la tarjeta SD (cargada con el software de clonación) en la central 1 y actualice el firmware. Inserte la misma tarjeta SD en la central 2 e inicie la clonación. Después de la clonación, reconfigure el Wifi y el idioma.

### 3.2 Ajustar hora / configuración de usuario



Idioma



Establezca la hora y la fecha manualmente, o automáticamente, seleccionando la zona horaria (UTC). El dispositivo obtiene la hora de Internet (se necesita una conexión WIFI).

Personalice la configuración de la pantalla, por ejemplo, el color de fondo, etc.

Consulte el "Menú de configuración del usuario" en la sección MENÚ PRINCIPAL (página 8) para obtener más información.

### 3.3 Configure su casa



Crear todas las habitaciones y renombrarlas, por ejemplo:

- habitación 1 = Cocina,
  - habitación 2 = Salón, etc,
- donde se colocarán los diversos dispositivos, como los termostatos.

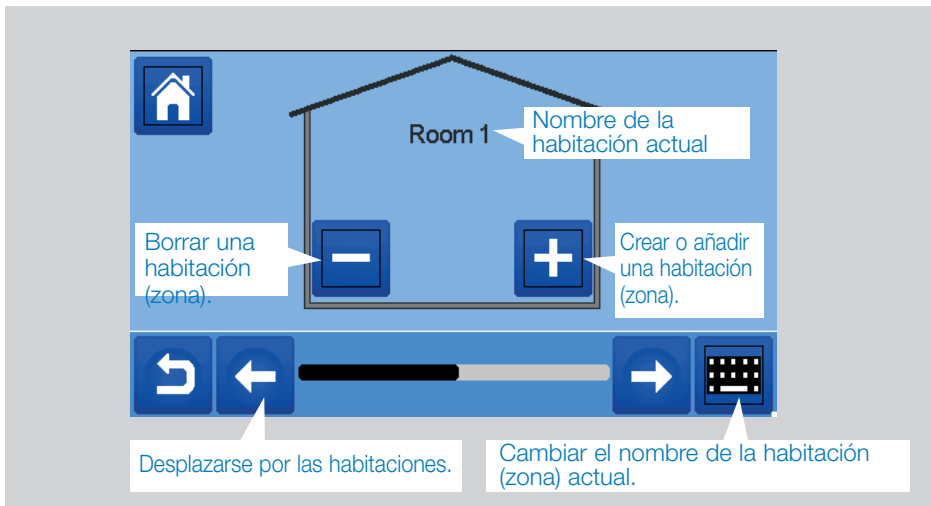

### 3.4 Emparejamiento de sus dispositivos con la central

- Instale sus dispositivos (consulte los respectivos manuales de los dispositivos)
- Crear la habitación si no existe (Ver sección 3)
- Ir a Emparejamiento de radio





- Elija el tipo de dispositivo (calefacción, dispositivo de encendido/apagado, etc.)
- Elija la habitación
- Nota: El dispositivo maestro (termostato o BT-M6Z02 RF) debe ser el primer dispositivo emparejado
- Poner el dispositivo modo emparejado (consulte el folleto del dispositivo)

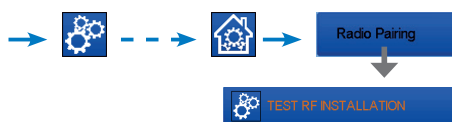

- Siga las instrucciones que muestra la Central (compruebe en el aparato que el emparejamiento se ha realizado correctamente. Consultar el folleto del dispositivo)
- nota: Tiempo de emparejamiento automático en caso de pérdida de comunicación RF: 10s.
- nota: Emparejamiento del repetidor: Selecciona cualquier tipo de dispositivo, cualquier habitación, y no tenga en cuenta el mensaje de fallo de emparejamiento de la unidad central al final del procedimiento. El LED del repetidor debe estar encendido en verde fijo.

- Compruebe que la instalación se ha realizado con éxito



Tendrá una advertencia  en el menú de inicio sobre comunicación de errores RF. La señal de aviso debe aparecer durante un máximo de 10mn. Desaparecerá si no hay problemas de comunicación. Si no fuera así, compruebe los dispositivos que muestran errores de radiofrecuencia, intente moverlos a otro lugar, y repita el procedimiento.

### 4. ASIGNACIÓN DEL SISTEMA HIDRÁULICO

Dentro de una instalación puede ser necesario controlar dispositivos como bombas, accionamientos de válvulas o productores de calor/frío, en cuanto exista demanda de calefacción o refrigeración en al menos una zona.

Con **WATTS Vision®** se pueden conectar hasta 4 dispositivos de este tipo a través de la función "circuito hidráulico".

Cada uno de estos 4 posibles circuitos puede ser controlado a través de un solo receptor de radio.

#### PASO 1: Defina qué dispositivo está asignado a un circuito hidráulico

Con el plano de su instalación, defina qué dispositivos se encuentran en el "circuito 1". A continuación, con el controlador de la Central, empareje y configure todos esos dispositivos en el circuito 1.

→  En el caso de que el circuito 1 no esté disponible, entre en una zona (habitación) que pertenezca al circuito 1,

→  y seleccione un dispositivo del circuito1 (caja de conexiones de radio, receptor de radio o cabezal termostático de radiador)

→  Ahora ha entrado en el menú de configuración del dispositivo. **Seleccione el menú "Configuración de la calefacción" y asegúrese de que ha seleccionado "Calefacción hidráulica"**

A continuación seleccione el circuito hidráulico vinculado a este receptor (p. ej. circuito 1).



Repita el procedimiento para cada dispositivo de la habitación (zona) que desee conectar al circuito hidráulico. Con las teclas [ <<<< ] o [ >>>> ] en la parte superior del nombre del aparato se pueden seleccionar otros aparatos.

Repita el procedimiento para cada habitación (zona) que desee conectar al circuito hidráulico 1. Cuando haya asignado todas las habitaciones / dispositivos, repita el procedimiento para los demás circuitos hidráulicos.

## PASO 2: emparejar el circuito hidráulico del receptor de radio con la unidad central

Para cada circuito, se puede conectar un receptor de circuito para accionar los dispositivos de la bomba, el accionamiento de la válvula o el generador de calor/frío del circuito. Esto se puede hacer, por ejemplo, con el BT-WR02 RF.



Seleccione "Circuito", luego seleccione el número del circuito, por ejemplo, el circuito 1. Ponga el receptor de radio en el modo de emparejamiento (BT WR02 RF).



Repita el procedimiento para los circuitos hidráulicos adicionales.

## Instalaciones de calor y frío

Si su instalación incluye tanto funciones de calefacción como de refrigeración, puede cambiar de Calor a Frío de forma manual o automática:

- Si tiene un BT HCM02 RF en su instalación como "Maestro" (consultar el manual de instrucciones del equipo), entonces todo es automático y no tiene que hacer nada
- En todos los demás casos, tiene que hacer el cambio manualmente:

y entrar en "H&C". Allí tendrá la opción de elegir entre "Sólo Calefacción" "Sólo Refrigeración" o "Manual Reversible". Con esta última opción, se crea un atajo en el menú principal donde se puede cambiar fácilmente el modo Calor/Frío.

### Notas:

- En modo refrigeración, el modo reducido y el modo anti congelación están inactivos:

se muestra el icono

en lugar de

 o
 

- En el termostato, el usuario puede configurar el parámetro "Frío" que permite a la zona realizar o no la refrigeración. Si se coloca en "No", si el modo de la zona es Enfriamiento, en la zona no se aplicará Refrigeración

## 5. TIPOS DE INSTALACIÓN (CALEFACCIÓN/REFRIGERACIÓN)

### TIPO 1 En esta configuración:

- Empareje primero el termostato (maestro) con la Central antes de emparejar los demás dispositivos (configurados como dispositivos de calefacción).
- Los accionadores regulan la temperatura del termostato.



### TIPO 2 En esta configuración:

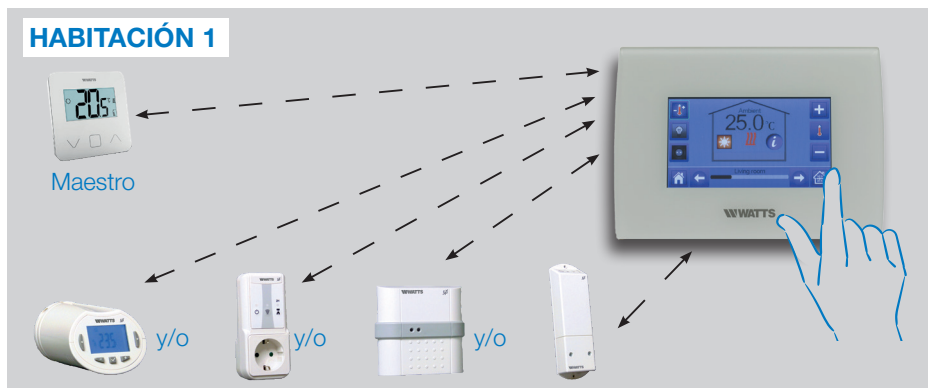

- Empareje primero el termostato (maestro - configurado como dispositivo de calefacción) con la Central antes de emparejar los demás dispositivos.
- Los otros dispositivos regulan la temperatura del termostato.

**¡Advertencia!** En este tipo de instalación, el termostato (MAESTRO) debe estar en modo de regulación Aire (no suelo o Aire + Suelo)

**TIPO 3 En esta configuración (sin termostato):**

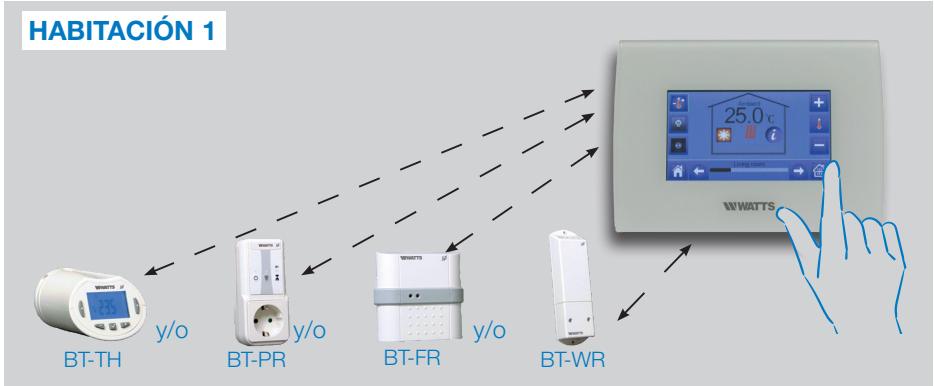

- BT-TH configurado como dispositivo de calefacción. BT-PR, BT-FR, BT-WR pueden ser configurados como On/Offo como dispositivos de iluminación.

**TIPO 4 En esta configuración:**



- Cada termostato se empareja primero con el UFH1 apropiado y a continuación el UFH1(s) se empareja con la Central
- Durante el emparejamiento, la Central crea automáticamente habitaciones según el número de termostatos (habitaciones) de UFHs.

## 6. ESTABLECER WIFI CONEXIÓN PARA EL CONTROL REMOTO DE APP MÓVIL

### PASO 1 Conecte la unidad central a su red WiFi:



- Seleccione la configuración WiFi
- Seleccione búsqueda de redes (busque su wifi)
- Elija su WiFi en la lista e introduzca su contraseña WiFi habitual
- Observe la cuenta atrás de 120 a cero
- Asegúrese de que la central está ahora conectada a la red WiFi con una dirección IP (el estado de WiFi debe ser 1/2)



Si después de varios intentos no consigue la conexión, conecte la unidad central a WiFi manualmente (ver Ajustes de WiFi página 9).

### PASO 2 Descargue la aplicación en su dispositivo:

- Para PC: haga clic en el enlace específico disponible en la página web [www.wattswater.eu](http://www.wattswater.eu)
- Para Smartphone: descargue la aplicación **WATTS Vision®** de la App store o de Google Play.



### PASO 3 Crear una cuenta

- Introduzca sus datos y seleccione el idioma.
- Seleccione "Validar" (se le enviará un correo electrónico con un enlace).
- Vaya a su correo electrónico y haga clic en el enlace.
- Vuelva a su cuenta de App y siga las instrucciones en pantalla.
- Solicite un código de emparejamiento para conectar su unidad central. El código de emparejamiento (válido 24h) se envía a su buzón de correo electrónico.

En el menú de estado de WiFi  de la unidad central, introduzca el código de emparejamiento (contraseña de acceso a Internet).

Su unidad central debería aparecer después de unos minutos en la aplicación, o en la página web. Haga clic en el botón de actualización si fuera necesario. **El estado de WiFi debería ser 2/2.**

¡Por favor, tenga en cuenta! La visualización de todas las habitaciones y dispositivos de la aplicación puede tardar hasta unas horas. De este modo, podrá manejar su unidad central desde cualquier lugar.

Watts no se hace responsable del correcto funcionamiento de los dispositivos conectados, ni de los posibles daños causados por el mal funcionamiento o el uso inadecuado de los dispositivos y aparatos conectados.

## 7. GESTIÓN Y PROGRAMACIÓN DE LOS DISPOSITIVOS DE CALEFACCIÓN/REFRIGERACIÓN

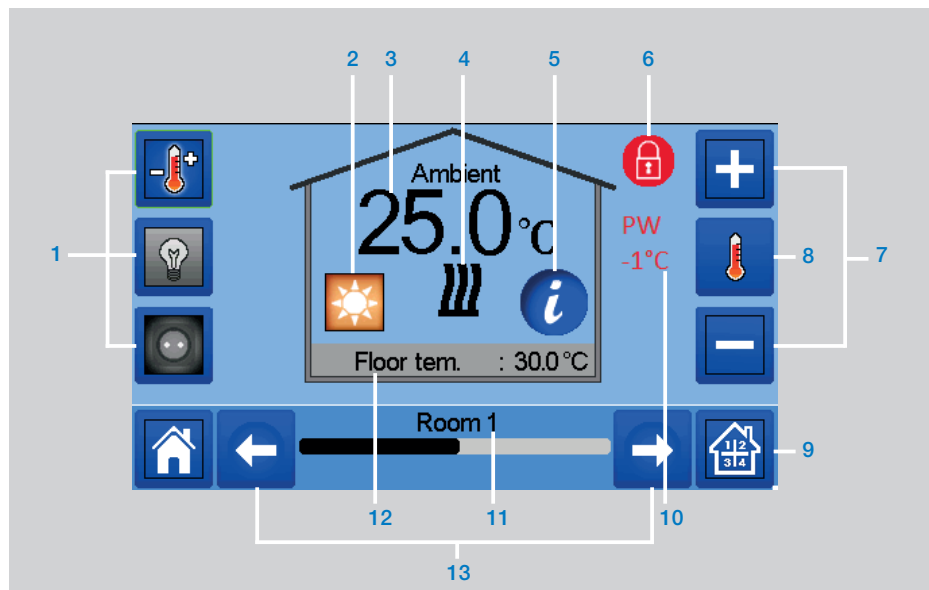

→ en la pantalla principal y después de seleccionar la habitación →

- 1 Elección del tipo de dispositivo (calefacción/refrigeración, iluminación, encendido/apagado). Estos botones sólo se muestran si hay un dispositivo de ese tipo instalado en la habitación (en color si está activo).
- 2 Modo actual, pulse sobre este icono para entrar en el menú donde puede cambiar el modo de funcionamiento actual.
- 3 Temperatura ambiente o ajuste de la temperatura (punto de referencia) o la humedad después de pulsar 8.
- 4 Indicador de calefacción/enfriamiento (animado si se solicita).
- 5 Información sobre los aparatos de calefacción/refrigeración instalados en la habitación
- 6 Sólo se muestra si la pantalla está bloqueada.
- 7 Configurar el punto de ajuste actual (desactivado si la pantalla está bloqueada).
- 8 Para mostrar la temperatura ambiente o la temperatura de ajuste o la humedad en 3.
- 9 Acceso rápido a la habitación deseada.
- 10 Estado del cable piloto.
- 11 Nombre de la habitación actual.
- 12 Temperatura del suelo si se regula el suelo.





### 13 Cambio de habitación.

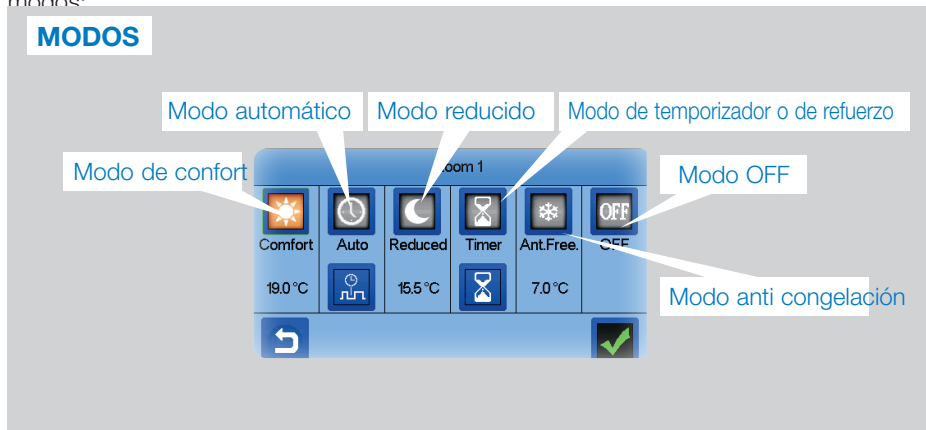

→  para acceder a este menú de modos:



continuación, valide y ajuste la temperatura deseada en la pantalla principal.

→  **Modo de confort:** Ponga la habitación en modo de confort. Si se mantiene activado, la temperatura de confort se cumple en todo momento.

→  **Modo reducido:** Ponga la habitación en modo reducido. Si permanece activado, la temperatura reducida se cumple en todo momento.

→  **Modo de temporizador o de refuerzo:** Derogación temporal. Configurar la duración del temporizador (días, horas, minutos) pulsando el botón , y a

→  **Modo anti congelación:** Utilice este modo para poner su habitación en modo anti congelación (la temperatura se ajusta en el menú de instalación)

→  **Modo OFF:** Para apagar el dispositivo (habitación en modo de

apagado). ¡Cuidado! En este modo, su instalación puede congelarse!

## 7.1 Programación de sus dispositivos

→ **Modo automático:** En este modo, la temperatura ambiente seguirá el programa que haya elegido. Puede elegir entre los programas existentes o puede crear uno nuevo que puede modificar como desee.

Seleccionar una programa existente.

Crear un nuevo programa.

Ver y modificar un programa existente

Seleccionar los días para los que desea el mismo programa (en el ejemplo, miércoles, jueves y viernes).

→ seleccione entre:

Utilice el botón Confort para seleccionar los rangos horarios en los que se aplicará la temperatura de confort (rango marrón)

- y el botón reducido para seleccionar los rangos horarios durante los cuales se aplicará la temperatura reducida (rango azul).

- Utilice las flechas y para poner el cursor en las horas deseadas.

Valide el programa. Los días validados se resaltan en verde (en este ejemplo: lunes y martes).

Los días que no están programados aparecen en rojo.

### Information

- para ver el programa actual
- Programas por defecto:

**P1:** mañana, tarde y fin de semana.

**P2:** mañana, mediodía, tarde y fin de semana.

**P3:** día y fin de semana.

**P4:** tarde y fin de semana.

**P5:** mañana, tarde (baño).

## 7.2 Gestión de dispositivos de iluminación

→  en la pantalla principal y → 

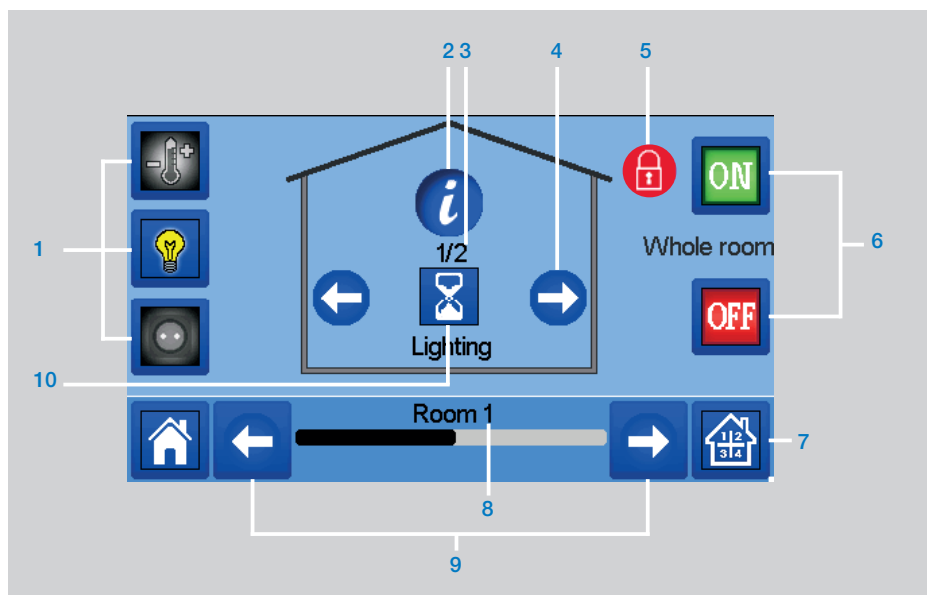

- 1 Elección del tipo de dispositivo (calefacción/refrigeración, iluminación, On/Off). Estos botones sólo se muestran si hay un dispositivo de ese tipo instalado en la habitación (en color si está activo).
  - 2 Información sobre los dispositivos de iluminación instalados en la habitación.
  - 3 Indica tanto el número de dispositivos de iluminación actuales, como el número de dispositivos de iluminación en la habitación.
  - 4 Sólo se muestra si el número de dispositivos es superior a 1. Para seleccionar los dispositivos de la habitación.
  - 5 Sólo se muestra si la pantalla está bloqueada.
  - 6 Acceso rápido a la habitación deseada.
  - 7 Gestión general de toda la iluminación de la habitación.
  - 8 Habitación actual.
  - 9 Cambio de habitación.
  - 10 Indica el estado de la iluminación. Pulsarlo una vez enciende el estado de la iluminación.
- Tenga en cuenta que la función de iluminación no es compatible con programas. Si desea programar los dispositivos de iluminación, configure los dispositivos como ON/OFF.

### 7.3 Gestión de dispositivos de ENCENDIDO/APAGADO

→  en la pantalla principal y en 

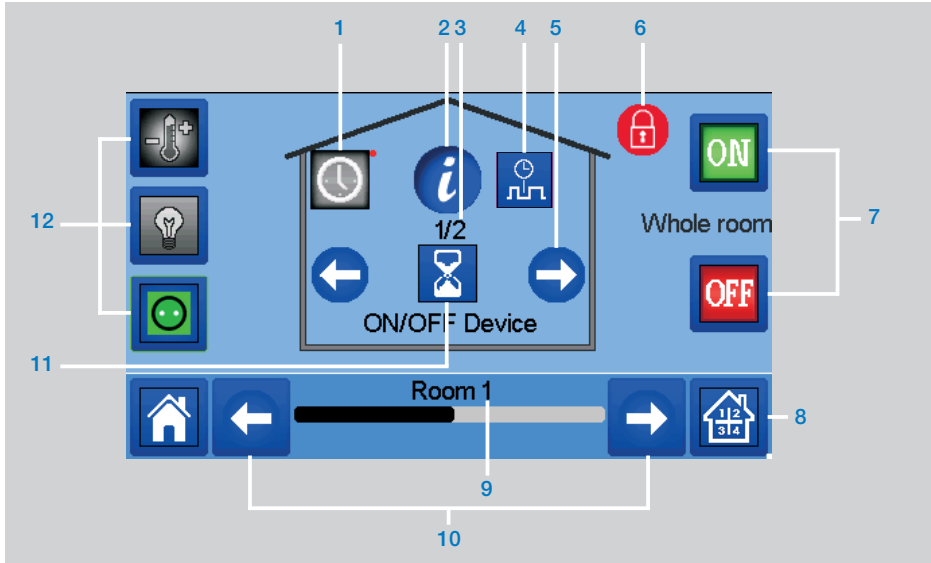

- |   |   |
|---|---|
| <ul style="list-style-type: none"> <li>1 Pulsación larga para cambiar entre el modo automático y el modo normal (coloreado el que esté activo).</li> <li>2 Información sobre el dispositivo.</li> <li>3 Número del dispositivo actual y número de dispositivos en la habitación.</li> <li>4 Se muestra sólo si el dispositivo está en modo automático. Pulse para acceder y editar el programa del dispositivo.</li> <li>5 Sólo se muestra si el número de dispositivos es superior a 1. Para seleccionar los dispositivos de la habitación.</li> <li>6 Sólo se muestra si la pantalla está bloqueada.</li> </ul> | <ul style="list-style-type: none"> <li>7 Gestión general de todos los dispositivos ON/OFF de la habitación.</li> <li>8 Acceso rápido a la habitación deseada.</li> <li>9 Habitación actual.</li> <li>10 Cambio de habitación.</li> <li>11 Indica el estado ON/OFF. Pulsarlo muestra el estado del dispositivo.</li> <li>12 Elección del tipo de dispositivo (calefacción/refrigeración, iluminación, On/Off). Estos botones sólo se muestran si hay un dispositivo de ese tipo instalado en la habitación (en color si está activo).</li> </ul> |
|---|---|

## 8. MANTENIMIENTO

### Limpieza de la unidad central

Limpie suavemente la parte exterior de la central con un paño suave y sin pelusas. Si la central necesita una limpieza más profunda:

- Humedezca ligeramente un paño suave y limpio con agua.

### • Preguntas frecuentes, resolución de problemas y actualizaciones de software de la unidad central

Visite nuestra página web [wattswater.eu](http://wattswater.eu) en la sección "WATTS Vision® Smart Home System"

- Escurra el exceso de agua del tejido.
- Limpie suavemente la pantalla y los laterales de la parte central, asegurándose de que no se acumulen gotas de agua alrededor del producto.

Importante: No rocíe la central directamente con agua, ni utilice disoluciones de limpieza o de pulir, ya que al hacerlo podría dañar la central.

## 9. CARACTERÍSTICASTÉCNICAS

Es un dispositivo de control electrónico

Temperatura de funcionamiento, conectada.	-30°C a +40°C
Temperatura de funcionamiento, batería	0°C a +40°C
Temperatura de transporte y almacenamiento	-30°C a +50°C
Protección eléctrica	IP30
Aislamiento eléctrico	Clase II
Precisión de la temperatura	0,1°C (del termostato)
Ajuste del rango de temperatura	
• Confort	5°C a 30°C en pasos de 0,5°C
• Reducido	5°C a 30°C en pasos de 0,5°C
• Anti congelación	5°C a 10°C
Fuente de alimentación	85-265V, 50-60 Hz
Radiofrecuencia	868 MHz, <10 mW, Rango <40 m interna, <100 m
Versión de software	Interfaz de usuario: Se muestra en el menú principal <a href="#">V.xx.xx</a> Comunicación Wifi: Se muestra en el menú wifi <a href="#">xx.xx</a>
Tarjeta SD	<=16GB
WIFI	802.11b - 2.4GHz 802.11g - 2.4GHz
Dimensiones	Anchura: 158 mm, Altura: 116,50 mm, Profundidad: 20,5 mm
Peso (Unidad central + fuente de alimentación + soporte de sobremesa)	0,635kg

## 10. Declaración de conformidad de la UE

Por la presente, Watts Electronics declara que el equipo de radiocomunicaciones cumple con la legislación comunitaria de armonización pertinente:

Designación	Descripción	Enlace
Directiva de Baja Tensión (LVD) 2014/35/UE	La Directiva de Baja Tensión (LVD) (2014/35/UE) garantiza que los equipos eléctricos que se encuentran dentro de ciertos límites de tensión proporcionen un alto nivel de protección a los ciudadanos europeos y se beneficien plenamente del Mercado Único.	2014/35/UE
Compatibilidad Electromagnética (EMC) Directiva 2014/30/UE	La Directiva de Compatibilidad Electromagnética (EMC) 2014/30/UE asegura que los equipos eléctricos y electrónicos no generen, o no se vean afectados por perturbaciones electromagnéticas.	2014/30/UE
Equipo de radio Directiva (RED) 2014/53/UE	La Directiva de Equipos de Radio 2014/53/UE (RED) establece el marco regulatorio para la salida al mercado de equipos de radio.	2014/53/UE
Directiva sobre la restricción del uso de determinadas sustancias peligrosas (RoHS) 2011/65/UE	Directiva sobre restricciones para la utilización de determinadas sustancias peligrosas en aparatos eléctricos y electrónicos.	2011/65/UE
Residuos Eléctricos y de equipo electrónicos Directiva (WEEE)	La Directiva WEEE (2012/19/EU) tiene como objetivo reducir la cantidad de residuos de aparatos eléctricos y electrónicos que terminan en los vertederos.	2012/19/UE
Comisión de Ecodiseño Reglamento (UE) 2015/1188	Requisitos de ecodiseño para calentadores locales.	2015/1188
Directiva 2001/95/CE sobre la seguridad general de los productos	Asegurar que sólo se venden productos seguros en el mercado	2001/95/CE

## 11. DISPOSITIVOS COMPATIBLES

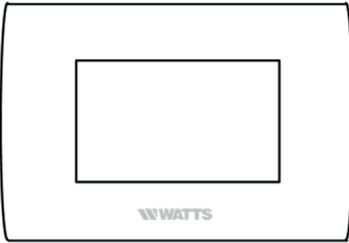
		Calentador de panel hidráulico	Calentador de panel eléctrico (P) Piso eléctrico (F)	Calefacción(H)/Refrigeración(C)	Regulación hidráulica del suelo	Interruptor de encendido/apagado
BT-A02 RF BT-D02 RF BT-DP02 RF BT-D03 RF	Termostatos inalámbricos	√	P F	HC	√	
BT-TH02 RF	Cabezal termostático electrónico para el radiador hidráulico	√		H		
BT-FR02 RF	Receptor montado a ras. Contacto directo 16A		P F	HC	√	√
BT-WR02 RF	Receptor de pared. Contacto directo 10A		P	HC	√	√
BT-WR02 HC RF	Receptor de pared. 2 relés de contacto libre 5A			HC	√	
BT-WR02 FC RF	Receptor de pared. Contacto libre 10A		P	HC	√	√
BT-PR02 RF	EU Enchufe para accionar calentadores o dispositivos eléctricos. Contacto directo 16A 230VAC		P	HC		√
BT-M6Z02 RF	Máster de 6 zonas para calefacción y refrigeración hidráulicas por debajo del suelo			HC	√	
BT-HCM02 RF *	Manejo de calefacción y refrigeración por debajo del suelo			HC	√	
REPETIDOR	Rango de extensión de RF					

\* BT-M6Z02 RF es obligatorio

### Límites y máximos de los dispositivos

- 50 habitaciones/zonas, dispositivos maestros de calefacción/refrigeración (termostatos) y 50 dispositivos esclavos de calefacción/refrigeración (receptores).
- 25 dispositivos ON/OFF con programación semanal con pasos de 15 minutos.
- 50 dispositivos de iluminación (ON / OFF).
- Es posible que tenga que utilizar un repetidor de radiofrecuencia de Watts si desea ampliar el alcance de la radiofrecuencia.

### Reino Unido

Watts Industries UK Ltd  
Colmworth Business Park  
Eaton Socon  
St. Neots  
PE19 8YX Reino Unido  
T: +44 (0) 1480 407074  
F: +44 (0) 1480 407076  
Correo electrónico: wattstuk@wattswater.com  
<http://wattswater.co.uk>

### Alemania, Austria y Suiza

Watts Industries Deutschland GmbH  
Godramsteiner Hauptstr. 167  
76829 Landau  
Alemania  
T: +49 (0) 6341 9656 0  
F: +49 (0) 6341 9656 560  
Correo electrónico: wide@wattswater.com  
<http://wattswater.de>

### Francia

Industries Watts Francia  
1590 avenue d'Orange CS 10101 SORGUES  
84275 VEDENE cedex - (Francia)  
T: +33 4 90 33 28 28  
F: +33 4 90 33 28 29/39  
Correo electrónico: contact@wattswater.com  
<http://wattswater.fr>

### Bélgica

Watts Benelux  
Beernemsteenweg 77A  
8750 Wingene  
Bélgica  
T: +32 51658708  
F: +32 51658720  
Correo electrónico: benelux@wattswater.com  
<http://wattswater.eu>

### Países Bajos

Watts Water Technologies Benelux  
Kollergang 14  
6961 LZ Eerbeek Países Bajos  
Tel: +31 313673700  
Correo electrónico: benelux@wattswater.com  
<http://wattswater.eu>

### Italia

Watts Industries Italia S.r.l.  
Via Brenno, 21  
20853 Biassono (MB)  
T: +39 039 4986.1  
F: +39 039 4986.222  
Correo electrónico: info@wattsindustries.it  
<http://wattswater.it>

### España

Watts Ind. Ibérica, S.A.  
Pol. Ind. La Llana - Av. La Llana, 85  
08191 Rubí (Barcelona) España  
T: +34 902 431 074  
F: +34 902 431 075  
Correo electrónico: info@wattsiberica.es  
<http://wattswater.eu>

### Dinamarca, Suecia, Noruega y Finlandia

Watts Industries Nordic AB  
Godthåbsvej 83  
DK-8660 Skanderborg  
T: +45 86520032  
F: +45 86520034  
Correo electrónico: wattsnordic@wattswater.com  
<http://wattswater.eu>

### Bulgaria

Industrias Watts Bulgaria  
Industrial zone Trakia  
33, Nedyalka Shileva Str  
P.O. Box 55 (post-office Trakia)  
4023 Plovdiv, Bulgaria  
T: +359 32 605 300  
F: +359 32 605 301  
Correo electrónico: info@wattsindustries.bg  
<http://wattswater.eu>

### Polonia

Watts Industries Polska sp.z o.o.  
Puławska 40A  
05-500 Piaseczno  
T: +48 22 702 68 60  
F: +48 22 702 68 61  
Correo electrónico: biuro@wattswater.com  
<http://wattswater.pl>

### Rusia

КОНТАКТЫ  
<http://wattsindustries.ru/contacts/>  
<http://wattsindustries.ru>

Las descripciones y fotografías contenidas en esta ficha de especificaciones del producto se proporcionan a título informativo y no son vinculantes. Watts Industries se reserva el derecho de llevar a cabo cualquier mejora técnica o de diseño de sus productos sin previo aviso" Garantía: Todas las ventas y contratos de venta están expresamente condicionados a la aceptación por parte del comprador a los términos y condiciones de Watts que se encuentran en su página web [www.wattsindustries.com](http://www.wattsindustries.com). Watts por la presente se opone a cualquier término, diferente o adicional a los términos de Watts, contenido en cualquier comunicación del comprador en cualquier forma, a menos que se haya acordado en escrito firmado por un director de Watts.



### Watts Electronics S.A.S

B.P. N°10 - Z.A. des Tourettes, 43800 ROSIERES, Francia,  
T: +33(0) 471 57 40 49, F: +33(0) 471 57 40 90,  
[www.wattsindustries.com](http://www.wattsindustries.com)





## INDHOLDSFORTEGNELSE

Generelle oplysninger .....	147
<b>1. Præsentation .....</b>	<b>148</b>
<b>2. Installation.....</b>	<b>148</b>
2.1 Installationssekvens	
2.2 Installer centralen	
2.2.1 Vægmontering	
2.2.2 Bordinstallation (med tilvalg af mini-USB-kabel - sælges separat)	
2.3. Ikoner på startskærm	
2.3.1 Generelle piktogrammer	
<b>3. Indstillinger .....</b>	<b>151</b>
3.1 Hovedmenu	
3.2 Indstil tid / brugerindstillinger	
3.3 Konfigurer huset	
3.4 Parring af enheder til centralen	
<b>4. Tilknytning af hydrauliksystem .....</b>	<b>155</b>
<b>5. Installationstyper (opvarmning/afkøling).....</b>	<b>157</b>
<b>6. Indstil WiFi tilslutning til mobil app fjernbetjening .....</b>	<b>159</b>
<b>7. Styring og programmering af varme-/køleenheder .....</b>	<b>160</b>
7.1 Programmering af enhederne	
7.2 Styring af lyskilder	
7.3 Styring af afbrydere (ON/OFF)	
<b>8. Vedligeholdelse.....</b>	<b>165</b>
<b>9. Tekniske specifikationer.....</b>	<b>165</b>
<b>10. EU Overensstemmelseserklæring .....</b>	<b>166</b>
<b>11. Kompatible enheder .....</b>	<b>167</b>

## GENERELLE OPLYSNINGER

### Sikkerhedsadvarsler og betjeningsvejledning

- Dette produkt skal fortrinsvis installeres af en faguddannet person. Producenten påtager sig erstatningsansvar for udstyret i henhold til lovpligtige bestemmelser, såfremt ovenstående betingelser er overholdt. Alle instruktioner i denne installations- og betjeningsmanual skal overholdes, når der arbejdes med styreenheden.
- Fejl, der skyldes ukorrekt installation, ukorrekt anvendelse eller dårlig vedligeholdelse ophæver producentens ansvar
- Ethvert forsøg på reparation ophæver producentens ansvar og dennes forpligtelse til at yde garanti og ombygning.



### Information om bortskaffelse og genanvendelse

EU-overensstemmelseserklæringens fulde tekst kan hentes på denne internetadresse: [www.wattselectronics.com](http://www.wattselectronics.com)

- 2012/19/EF (WEEE-direktivet): Produkter, der er mærket med dette symbol må ikke bortskaffes som usorteret husholdningsaffald i EU. For korrekt genanvendelse skal dette produkt afleveres hos den lokale leverandør, når et tilsvarende nyt udstyr erhverves, eller det skal afleveres på særlige opsamlingssteder. For yderligere information se: [www.recyclethis.info](http://www.recyclethis.info)
- 2006/66/EF (batteri-direktivet): Dette produkt indeholder et batteri, der ikke må bortskaffes som usorteret husholdningsaffald i EU. Der henvises til produktokumentationen vedr. specifik information om batterier. Batteriet er mærket med dette symbol, de kan omfatte bogstaver, der betyder cadmium (Cd), bly (Pb) eller kviksølv (Hg). For at sikre korrekt genanvendelse, skal batteriet returneres til forhandleren eller til et dedikeret opsamlingssted. For yderligere information se: [www.recyclethis.info](http://www.recyclethis.info)

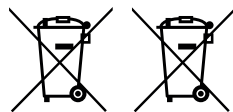

## 1. PRÆSENTATION

Tak fordi De valgte **WATTS Vision®**, et trådløst kommunikationssystem til styring af varme/kølesystem. Det giver mulighed for styring i op til flere zoner (op til 50) til det elektriske og hydrauliske varmesystem.

Centralenheden, primære specifikationer:

- Berøringskærm
- Interface via internet (WiFi)
- Vægmonteret med strømforsyning 85-265VAC (50-60) Hz
- Kan monteres på bord med medfølgende beslag og mini-USB strømforsyning (0-5V) (sælges separat)
- Back-up batteri til drift under installation. i maks 1 time
- RF Communication kun med **WATTS Vision®** enheder (op til 40 m indendørs, der kan udvides med repeater)
- Kan styre op til 50 zoner eller rum og 4 primære forsyningskredsløb med en dedikeret pumpe eller kedel på hver
- Styreenhed til flere varme / køleenheder
- Port til SD-kort til opdatering af software
- Intuitive menuer til enhedsstyring

Pakken indeholder:

- centralenhed
- 230V indbygget strømforsyning:
- væg- eller bordbeslag
- CE-konformitetserklæring
- Installations- og brugervejledning

## 2. INSTALLATION

### 2.1 Installationssekvens

Følg opsætningssekvensen herunder:

**TRIN 1** Installer centralenheden (se 2.2 Installer centralen)

**TRIN 2** Opret Deres hus / opret og navngiv rummene (se 3.3 Konfigurer huset - side 10)

**TRIN 3** Enhederne parres med centralenheden / tilknyt dem til de respektive rum (se 3.4 Parring af enheder til centralen – side 11) **Oplad centralenheden i mindst 1 time, før den parres med allerede monterede enheder**

**TRIN 4** Personaliser centralenhedens brugeindstillinger (se 3. Indstillinger - siderne 7 til 11)

**TRIN 5** Set WiFi op til fjernbetjening af systemet via smartphone / tablet (se 6. Opsætning af WiFi styreenhed - side 15)

**TRIN 6** Program enhederne, så de fungerer efter et tidsskema (se 7. Styring og programmering af varme-/køleenheder - side 16)

## 2.2 Installer centralen

### 2.2.1 Vægmontering

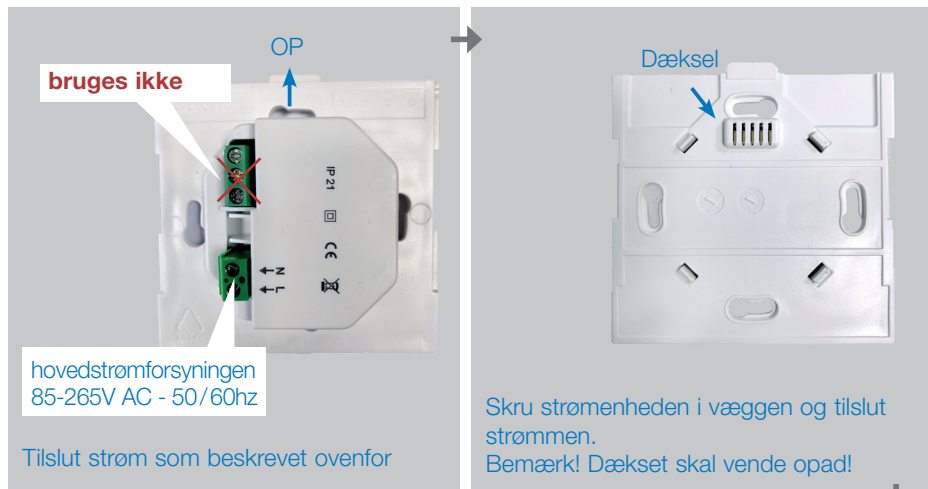

Sæt kontakten i positionen ON

Monter centralen på strømheden og lad den glide ind over bunden for at klemme den fast. Centralen er nu klar til brug.

ON/OFF

### 2.2.2 Bordinstallation (med tilvalg af mini-USB-kabel - sælges separat)

Tilslut centralenheden med mini USB-kabel (5V, 1A), monter støttebenene og sæt kontakten i positionen ON. Centralenheden er nu klar til brug.

Mini  
USB-  
kabel

ON/OFF

## 2.3 Beskrivelse af ikoner på startskærmen

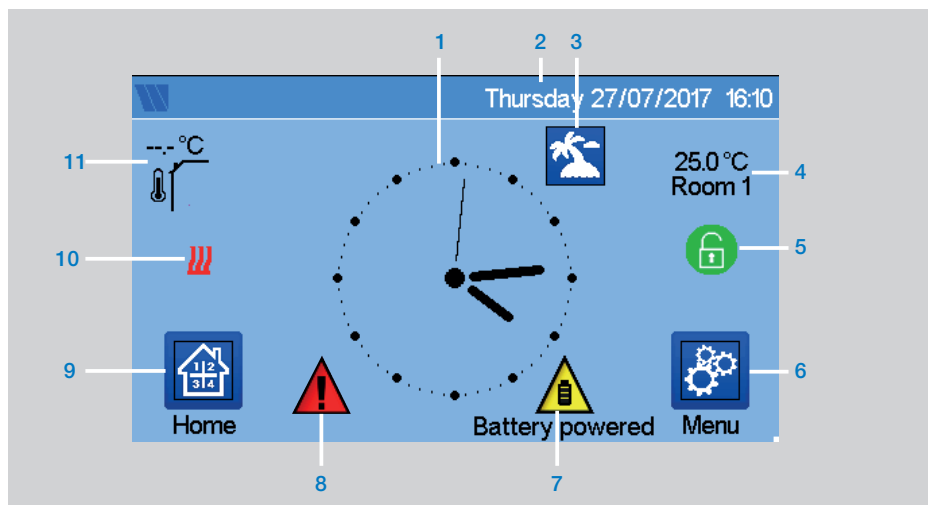

- |   |   |
|---|---|
| <ul style="list-style-type: none"> <li>1 Vis tid eller rum T° i rum eller zone. Vælg ved at trykke midt på skærmen</li> <li>2 Dato</li> <li>3 Status for feriemode.</li> <li>4 Vis rumtemperatur i det ønskede rum.</li> <li>5 Skærmlås. Langt tryk skifter mellem lås / lås op.</li> <li>6 Hovedmenu.</li> </ul> | <ul style="list-style-type: none"> <li>7 Enheden kører på batteri (! kun for indstillinger og parring).</li> <li>8 Fejlmærkning – tryk for at komme ind i RF, grænser, alarmer, batterifejl.</li> <li>9 Adgang til rum (hvis centralen er låst - kan ikke skifte indstillinger).</li> <li>10 Kedelstatus vist, hvis tilsluttet centralen.</li> <li>11 Udendørs føleretemperatur (kræver en udendørs føler)</li> </ul> |
|---|---|

### 2.3.1 Generelle piktogrammer og handlinger



Vend tilbage til startskærmen.



Vend tilbage til den foregående skærm.



Der skal et langt tryk på knapperne med rød prik (min. 5 sek.)



kort tryk



langt tryk (min. 5 sek.)

### 3. INDSTILLINGER

#### 3.1 Hovedmenu

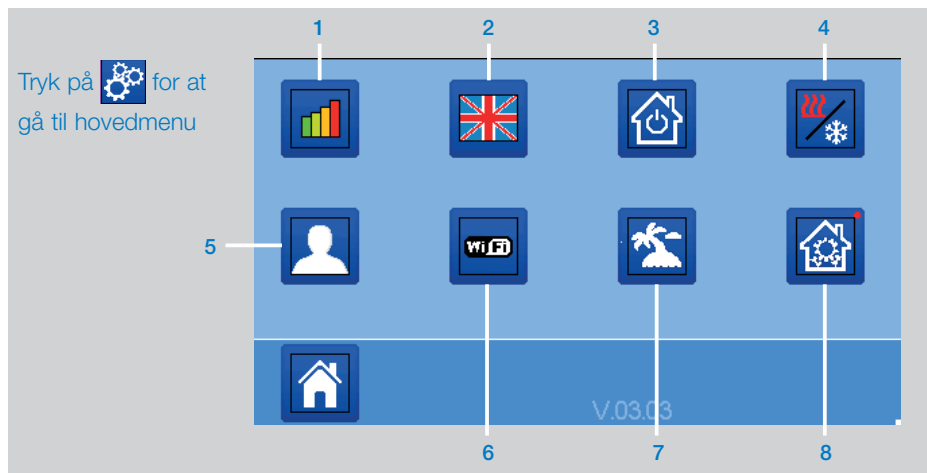

**1 Menu for statistik over strømforbrug.**

**2 Sprog (flaget svarende til det aktuelle sprog vises).** der tilbydes 8 sprog. Hvis De ønsker at vælge et andet sprog, skal softwaren indlæses (kan hentes på

[www.wattswater.eu](http://www.wattswater.eu)) på et mikro-SDkort, hvorefter du vælger Deres.

**3 Menu for generelle kommandoer.**

Brug denne menu til at sætte alle enheder af samme type i samme driftsmode.

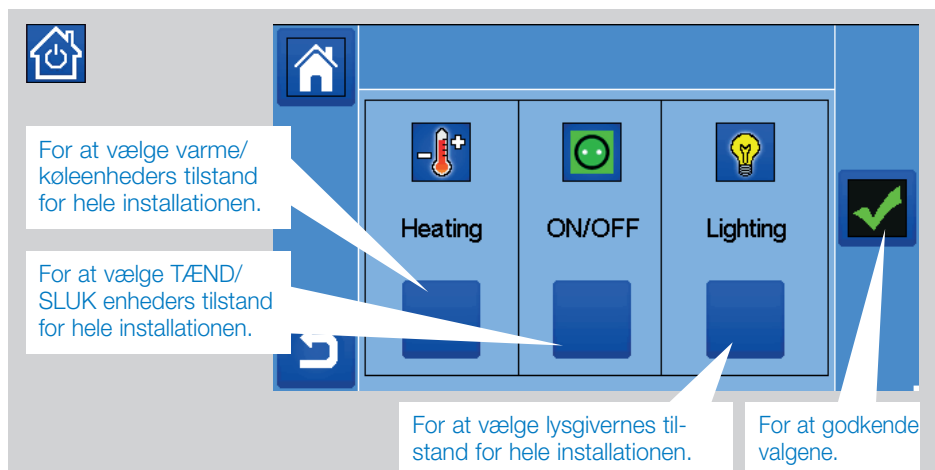

- 4 **kontrolmenu til Varme/køle mode** . Se afsnittet "Kontrol af varme og køling"

- 5 **Menu for brugerindstillinger.**  
Følgende kan indstilles i denne menu:

- Tid, dato (manuel, automatisk).
- Tidszone (UTZ), hvis enheden er i automatisk tidsopdatering.
- Tid og dato, hvis enheden er i automatisk tidsopdatering.
- Sommer-vinter (manuel, automatisk).
- Temperaturenhed (°C, °F).
- Baggrundsfarve.
- Farve på knapper.
- Bagbelysning.
- Skærmspareindstilling (til, fra).
- Standardskærm (Hjem, ur, fra)
- Rydning af skærm.
- Fabriksindstillet bruger (interface).

- 6 **WiFi menu.**



Udlæsningsknap (opdatering).

Adgangskoden til internettet giver adgang til at knytte centralenheden op til Deres internetkonto (se herunder), så systemet kan fjernbetjenes via internettet eller smartphone.

NB: Ved første brug eller softwareopdatering, vent lidt, indtil det grønne statusikon er aktivt.

- 7 **Feriemenu.**

- Til indstilling af dato og klokkeslæt for afrejse / hjemkomst.
- Brug < eller > til valg af år / måned / dag, time og minut.
- Indstil og godkend driftstilstanden for enheder i feriemode. (Samme menu, derefter menuen for generelle kommandoer).

- 8 -- --> **Installationsmenu**

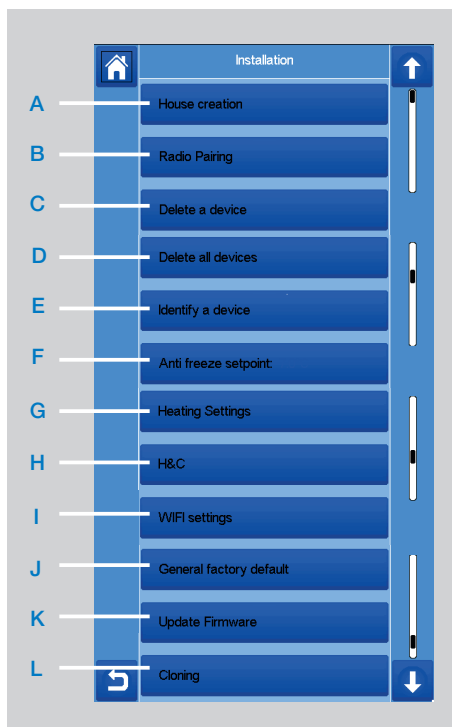

- A **Opret hus.**

Se afsnittet Oprettelse af hus.

- B **Radioparring.**

Se afsnittet Radioparring.

- C **Slet enhed:**

Vælg enhedstype, og derefter enhed.

- D **Slet alle enheder:**

Alle enheder, der er installeret på systemet bliver slettet (rummene forbliver).



## I Identifier en enhed

En enhed på installationen identificeres ved at **gå til installationsmenuen, og derefter "Identifier en enhed"**

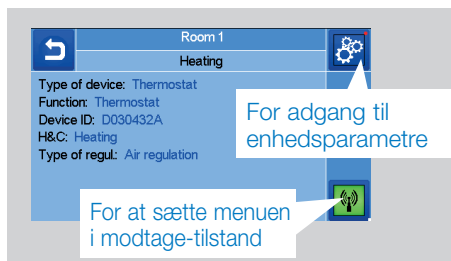

### Procedure:

- for at få en udlæsning fra centralen
- på enhedens modtager, og vent nogle sekunder, indtil radiokommunikationskæden er sendt.

Bemærk: Id-nummer vises på skærmen; gentag det for at sikre, at ID er det samme.

- - → på for at ændre enhedens parametre (navn, styrke ...).

## F Frostfri indstilling:

De kan sætte et referencepunkt gældende for frostfri for hele installationen.

## G Varmeindstilling:

De kan sætte grænsepunkter (min./maks.) pr. zone og forskydning gældende for enheder, der fungerer med følere i gulvet

## H Indstillinger for varme hhv. afkøling:

De kan sætte installationen:

- i varmetilstand,
- i køletilstand eller
- i manuel tilstand.

Hvis enheden sættes i manuel tilstand, vises ikonet i hovedmenuen.

## I WiFi indstillinger:

For at indstille WiFi konfigurationerne (SSID/WPA-type / adgangskode) Dette kan gøres manuelt eller de aktive netværk kan scannes.

Konfiguration, der kræver registrering på et website understøttes ikke.

### WiFi Status:

- 0/2: Centralenhed ikke tilsluttet WiFi-router og server
- 1/2: Centralenhed tilsluttet WiFi-router (ikke server)
- 2/2: Centralenhed tilsluttet WiFi-router og server (der kræves parring af centralen med en konto)

**NB:** Forbindelse til internettet anbefales via certificerede WiFi-routere (<http://www.wi-fi.org/certification>).

**NB:** Tid for parring med WiFi-router med WEP-nøgle: 3-4 min., med WPA2-nøgle: 1 min.

**NB:** Vedr. scanning af netværket, skal handlingen gentages mindst to gange, hvis det ønskede WiFi-netværk ikke bliver vist. Hvis det ønskede WiFi-netværk stadig ikke bliver vist, indtastes WiFi-indstillingerne manuelt.

## J Overordnede fabriksindstillinger:

Til nulstilling af systemet med fabriksindstillingerne, mens softwareversionen forbliver uforandret.

## K Opdatering af firmware:

Til opdatering af softwaren med SD-kort. Systemet er i stand til at fungere med SD-kort, der er mindre end eller lig med 16GB.

Vent til opdateringsproceduren er færdig (WiFi ikonet skal være synligt på WiFi centralenheden), før mikro-SD-kortet igen fjernes fra centralenheden. Softwaren og opdateringsproceduren til centralenheden kan hentes på [www.wattswater.eu](http://www.wattswater.eu).

### L Kloning:

Menuen giver mulighed for at overføre en konfiguration fra central 1 til central 2. Hvis der skiftes central, er det ikke nødvendigt at konfigurere systemet igen.

Læg update.bin filen på SD-kortet (Specialsoftware til kloning kan hentes på [www.wattswater.eu](http://www.wattswater.eu)).

Sæt SD-kortet (hvorpå kloningssoftwaren er indlæst) i central 1 og lav en firmwareopdatering. Sæt det samme SD-kort i central 2 og start kloningen. Når kloningen er gennemført, skal WiFi og sprog konfigureres igen.

### 3.2 Indstil tid / brugerindstillinger



Sprog



For at indstille tid og dato manuelt eller automatisk, skal tidszonen (UTZ) indstilles, hvorefter enheden får tiden fra internettet (WiFi tilslutning er påkrævet).

Personaliser skærmindstillingerne, f.eks. baggrundsfarve m.m.

Se menuen "Brugerindstillinger" i afsnittet HOVEDMENU (side 8) for yderligere oplysninger.

### 3.3 Konfigurer huset



Opret alle rum og navngiv dem, f.eks.:

- rum 1 = køkken
  - rum 2 = stue, osv.,
- hvor de forskellige enheder, bl.a. termostater skal placeres.

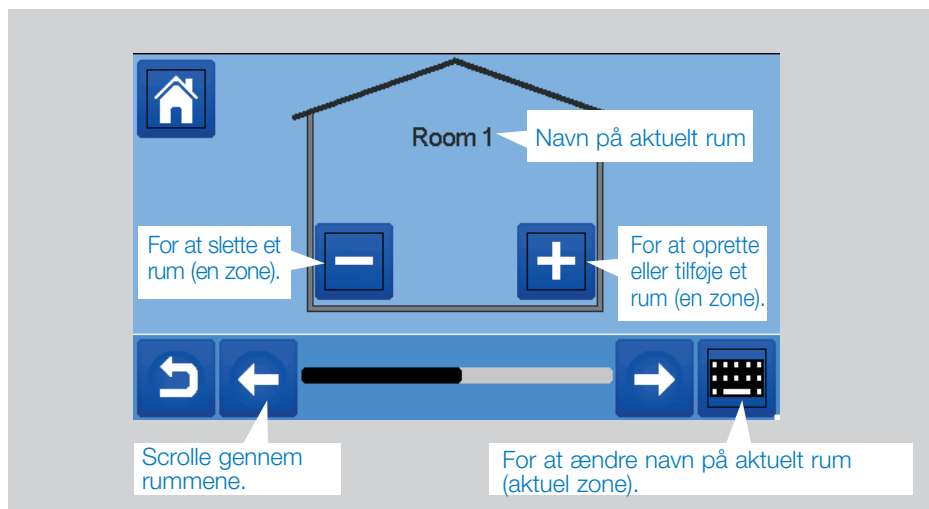

### 3.4 Parring af enheder til centralen

- Installer enhederne (se vejledninger for de respektive enheder)
- Opret rummet, hvis det ikke findes (se afsnit 3)
- Gå til radio-parring



- Vælg enhedstype (varme, afbryder m.m.)
- Vælg rum
- Bemærk: Masteren (termostat eller BT-M6Z02 RF) skal være den enhed, der parres først
- Sæt enheden i parring
- mode (se folder om produktet)



- Følg de instruktioner, der kommer på centralen (følg med på enheden for at se, om parringen lykkes, se folder om produktet)
- NB: Automatisk parringstid i tilfælde af tab af RF-kommunikation: 10 sek.
- NB: Parring af repeater: Vælg en tilfældig type enhed, eller rum og tag ikke hensyn til besked om parringsfejl, der vises på centralenheden, når proceduren er gennemført. LED skal lyse fast grønt på repeateren.

- Tjek, om installationen lykkedes

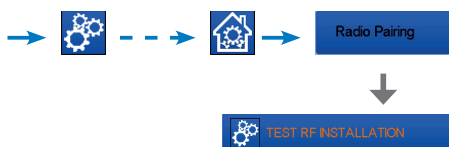

Der vil komme en advarsel på startmenuen for RF-fejlkommunikationer. Advarselsflaget skal blive vist i maks. 10 min. Derefter slukker det, hvis der ikke er kommunikationsproblemer. Hvis det ikke sker, skal de enheder, der viser RF-fejl tjekkes; prøv eventuelt at flytte dem til et andet sted, og gentag proceduren.

## 4. TILKNYTNING AF HYDRAULIKSYSTEM

Med en installation kan det være nødvendigt at styre enheder, så som pumper, ventilmotorer eller varme- hhv. kølegeneratorer, når der eksisterer et varme- eller kølebehov i mindst én zone.

Med **WATTS Vision®**, kan der tændes for op til 4 sådanne enheder via funktionen "hydraulisk kredsløb".

Hver af disse 4 mulige kredsløb kan styres med en enkelt receiver.

### TRIN 1: Definer, hvilken enhed, der er tilknyttet det hydrauliske kredsløb.

Definer ved hjælp af installationstegningen, hvilke enheder, der er på "kredsløb 1". Med den centrale styreenhed parres dernæst alle disse enheder på kredsløb 1.

→ , indtast en zone (rum), der tilhører kredsløb 1.

→ , og vælg en enhed på kredsløb 1 (radioforbindelsesboks, receiver eller termostathoved på radiator)

--> Nu er enhedens indstillingsmenu indtastet. Vælg menuen "Varmeindstillinger" og sørg for, at "Hydrauliske varme" vælges

→ → → Nu kan De vælge det hydrauliske kredsløb, der er knyttet til denne receiver (dvs. kredsløb 1).



Gentag processen for hver enhed i det rum (den zone), De ønsker at knytte til det hydrauliske kredsløb. Der kan vælges flere enheder med knapperne [ <<< ] eller [ >>> ] placeret over navnet på enheden.

Gentag processen for hver enhed i det rum (den zone), De ønsker at knytte til det hydrauliske kredsløb 1. Når alle rum / enheder er tilknyttet, gentages proceduren for eventuelle yderligere hydrauliske kredsløb.

## TRIN 2: parring af et radio-receiver hydraulisk kredsløb med centralenheden

For hvert kredsløb, kan der tilknyttes en kredsløbsreceiver, der styrer pumpeenhederne, ventilmotorer eller varme- / kølegeneratorerne på kredsløbet. Dette kan for eksempel ske med BT-WR02 RF.



Vælg "Circuit" og vælg derefter nummeret på kredsløbet, f.eks. kredsløb 1. Sæt radiomodtageren i parringsmode (BT WR02 RF). →

Gentag processen for yderligere hydrauliske kredsløb.

## Varme- og køleinstallationer

Hvis Deres installation omfatter såvel varme- som kølefunktioner, kan der skiftes fra Heat til Cool enten manuelt eller automatisk:

- Hvis De har en BT HCM02 RF på installationen, indstillet som "Master" (se produktets instruktionsvejledning), er alt automatisk, og De skal ikke foretage Dem noget.
- I alle andre tilfælde skal De skifte manuelt:

→ → og gå til "H&C". Det gives et valg mellem "Kun opvarmning" "Kun afkøling" eller "Manuelt tilbageskift". Med denne sidste mulighed, skabes en genvej til hovedmenuen, hvor der nemt kan skiftes mellem Heat/Cool.

## Bemærkninger:

- Hvis Cooling Mode, Reduced mode og Antifreeze (køling, reduceret og frostfri) er deaktiveret:

vises ikonet

i stedet for eller .

- I menuen termostat kan brugeren konfigurere parameteren "Cold", hvorefter zonen enten kan afkøle eller ikke afkøle. Hvis den indstilles på "Nej", og zonen er i køletilstand, vil der ikke blive kølet i zonen.

## 5. INSTALLATIONSTYPER (OPVARMNING / AFKØLING)

### TYPE 1 I denne konfiguration:

- Først parres termostaten (master) med centralen, før de øvrige enheder parres (konfigureret som varmeenheder).
- Aktuatorer indstiller temperaturen på termostaten.

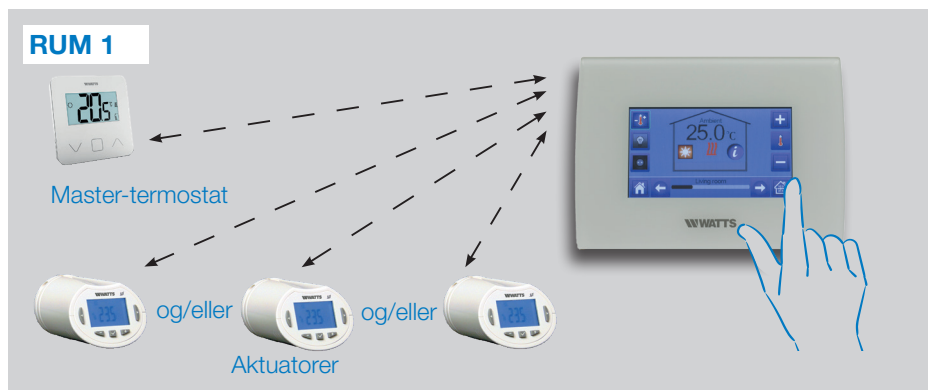

### TYPE 2 I denne konfiguration:



- Først parres termostaten (master - konfigureret som varmeenhed) med centralen, før der parres med de øvrige enheder.
- Den andre enheder indstilles efter temperaturen på termostaten.

**Advarsel!** På denne installationstype skal termostaten (MASTER) være indstillet til tilstanden Air (ikke Floor eller Air + Floor)

## TYPE 3 | I denne konfiguration (ingen termostat):

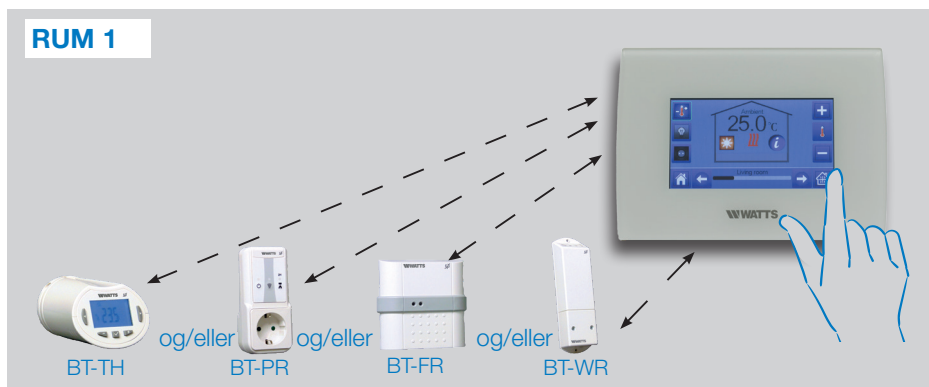

- BT-TH konfigureret som varmeenhed. BT-PR, BT-FR, BT-WR kan konfigureres som en tænd/sluk, On/Off, eller en lysgiver.

## TYPE 4 | I denne konfiguration:

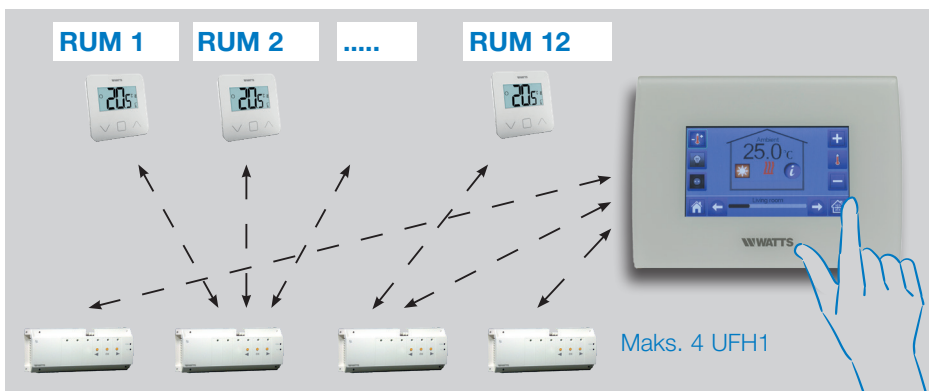

- Hver termostat parres først med den tilsvarende UFH1 og derefter parres en eller flere UFH1 med centralen
- Under parringen opretter centralen automatisk rum i henhold til antallet af termostater (rum) med UFH'er.

## 6. INDSTIL WIFI TILSLUTNING TIL MOBIL APP FJERNBETJENING

### TRIN 1 Forbind centralenheden med WiFi nettet:



- Vælg WiFi indstillinger
- Vælg Research Networks (søg netværk - søger efter Deres WiFi)
- Vælg Deres WiFi fra listen og indtast Deres WiFi adgangskode
- Hold øje med enheden, mens den tæller ned fra 120 til nul
- Se efter, at centralen nu er forbundet med WiFi netværket med en IP-adresse (WiFi status skal stå som 1/2)



Hvis det ikke lykkes at oprette forbindelse efter flere forsøg, skal den centrale enhed tilknyttes WiFi manuelt (se WiFi-indstillinger på side 9).

### TRIN 2 Download app'en til Deres enhed:

- For PC: klik på det særlige link, der kan findes på hjemmesiden [www.wattswater.eu](http://www.wattswater.eu)
- For smartphone: download **WATTS Vision®** app'en fra App store eller Google Play.



### TRIN 3 Opret en konto

- Indtast Deres oplysninger og vælg sprog:.
- Godkend ved at vælge "Validate" (der sendes en e-mail til Dem med et link).
- Gå til Deres e-mail og klik på linket.
- Gå tilbage til App-kontoen og følg instruktionerne på skærmen.
- Anmod om en parringskode til at tilslutte centralenheden. Parringskoden (gyldig i 24 timer) bliver sendt til indboksen i Deres mailprogram.

I WiFi statusmenuen  på centralenheden, indtastes parringskoden (adgangskode til internet).

Deres centralenhed bør efter et par minutter blive vist i app'en eller på websiden. Klik opdateringsknappen, hvis nødvendigt. **WiFi status skal stå som 2/2.**

Bemærk! Det kan tage op til nogle timer at vise alle rum og enheder i app'en. Men så kan De betjene centralenheden fra hvor som helst.

Watts påtager sig ikke ansvar for om de tilsluttede enheder betjenes korrekt, eller eventuel skade, der skyldes fejlfunktion eller ukorrekt brug af de tilsluttede enheder og app'er.

## 7. STYRING OG PROGRAMMERING AF VARME-/KØLEENHEDER

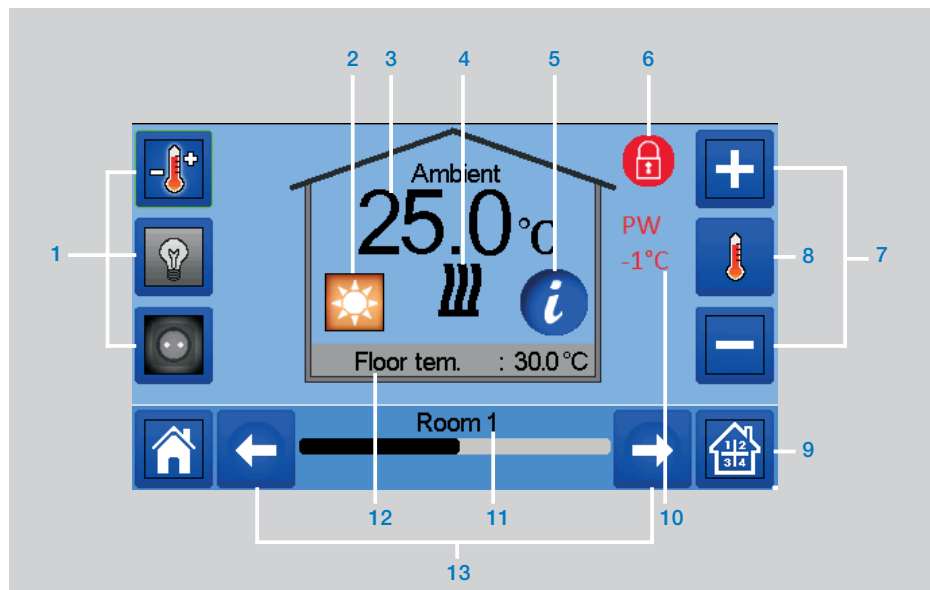

→ i hovedskærm og efter at have valgt rum →

- 1 Valg af enhedstype (varme/køling, lyskilder, tænd/sluk). Disse knapper vises kun, hvis der er installeret en enhedstype i rummet (med farve, hvis aktiv).
- 2 Aktuel tilstand, tryk på dette ikon for at komme ind menuen, hvor De kan ændre den aktuelle funktionstilstand.
- 3 Rumtemperatur eller indstillingstemperatur (indstillingspunkt) eller fugtighed efter et tryk på 8.
- 4 Indikator for varme/køling (animeret, hvis ønsket).
- 5 Information om varme-/køleenheder, der er installeret i rummet
- 6 Viser kun, hvis skærmen er låst.
- 7 Indstil det aktuelle indstillingspunkt (deaktiveret, hvis skærmen er låst).
- 8 Til visning af enten rumtemperatur, eller indstillingstemperaturen eller luftfugtigheden i 3.
- 9 Hurtig adgang til det ønskede rum.
- 10 Status på føletråd.
- 11 Navn på aktuelt rum.
- 12 Gulvtemperatur hvis gulvføler.
- 13 Skift rum.



→ for at tilgå disse tilstands-mener:

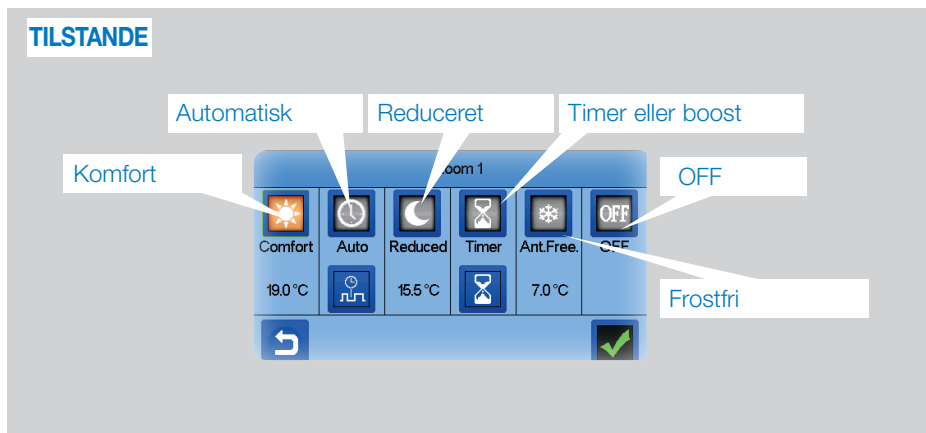

→ **Komfort:** Sæt rummet i komforttilstand. Hvis den forbliver aktiv, følges komforttemperaturen hele tiden.

→ **Reduceret:** Sæt rummet i nedsat tilstand. Hvis den forbliver aktiv, følges den nedsatte temperatur hele tiden.

→ **Timer eller boost:** Midlertidig afvigelse. Indstil varighed for timer (dage, timer, minutter) ved at trykke på knappen, godkend derefter, og indstil den ønskede temperatur på hovedskærmen.

→ **Frostfri:** Brug denne tilstand til at sætte rummet i frostfri tilstand (temperaturen indstilles i installationsmenuen)

→ **OFF:** Til at SLUKKE for enheden (rum i slukket tilstand). Forsigtig! I denne tilstand kan der komme frost i installationen!

## 7.1 Programmering af enhederne

→ **Automatisk:** I denne tilstand følger temperaturen det valgte program. De kan vælge mellem eksisterende programmer eller oprette et nyt, De kan ændre efter ønske.

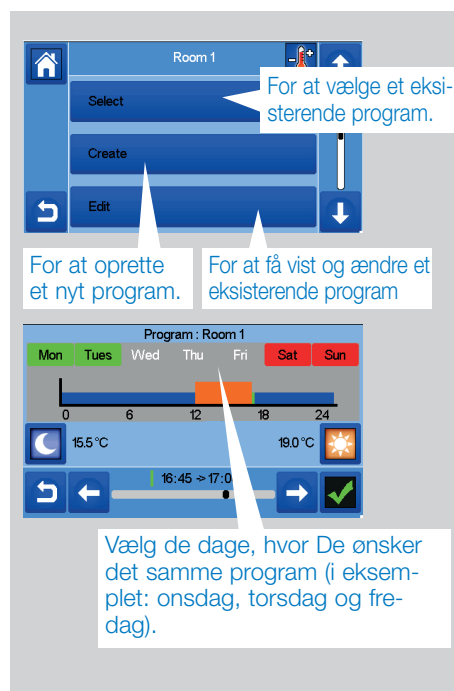

For at vælge et eksisterende program.

For at oprette et nyt program.

For at få vist og ændre et eksisterende program

Vælg de dage, hvor De ønsker det samme program (i eksemplet: onsdag, torsdag og fredag).

→ for at vælge mellem:

Brug Comfort-knappen til at vælge i hvilke tidsperioder komforttemperaturen skal følges (brunt område)

- og reduced-knappen til at vælge i hvilke tidsperioder den nedsatte temperatur skal følges (blåt område).
- Brug pilene og til at stille cursoren på de ønskede tider.

Godkend programmet; de godkendte dage highlightes med grønt (på dette eksempel: mandag og tirsdag).

De dage, der ikke er programmerede vises med rødt.

### Information

- sådan vises det aktuelle program
- Standardprogrammer:

**P1:** morgen, aften og weekend.  
**P1:** morgen, middag, aften og weekend.  
**P3:** dag og weekend.  
**P4:** aften og weekend.  
**P1:** morgen, aften (badeværelse).

## 7.2 Styling af lysgivere

→  på hovedskærmen og → 

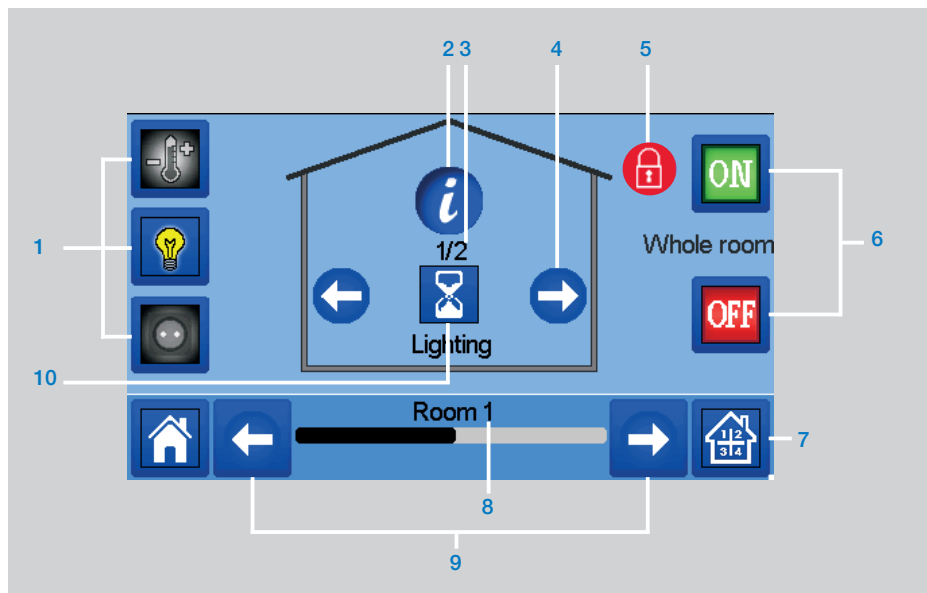

- 1 Valg af enhedstype (varme/køling, lyskilder, tænd/sluk). Disse knapper vises kun, hvis der er installeret en enhedstype i rummet (med farve, hvis aktiv).
- 2 Information om varme-/køleenheder, der er installeret i rummet
- 3 Viser både aktuelle lysgiver nummer / antallet af lysgivere i rummet.
- 4 Viser kun, hvis der er flere enheder end 1, og bruges til at vælge enhederne i rummet.
- 5 Viser kun, hvis skærmen er låst.
- 6 Hurtig adgang til det ønskede rum.
- 7 Overordnet styring af alle lysgivere i rummet.
- 8 Aktuelt rum.
- 9 Skift rum.
- 10 Viser lysgiverens status. Trykkes her, skifter lysgiverstatus.

Bemærk venligst, at lysgiverfunktionen ikke understøtter programmer. Hvis De ønsker at programmere lysgivere, skal disse enheder registreres som tænd/sluk.

### 7.3 Styring af afbrydere TÆND/SLUK enheder

→ på hovedskærmen og på

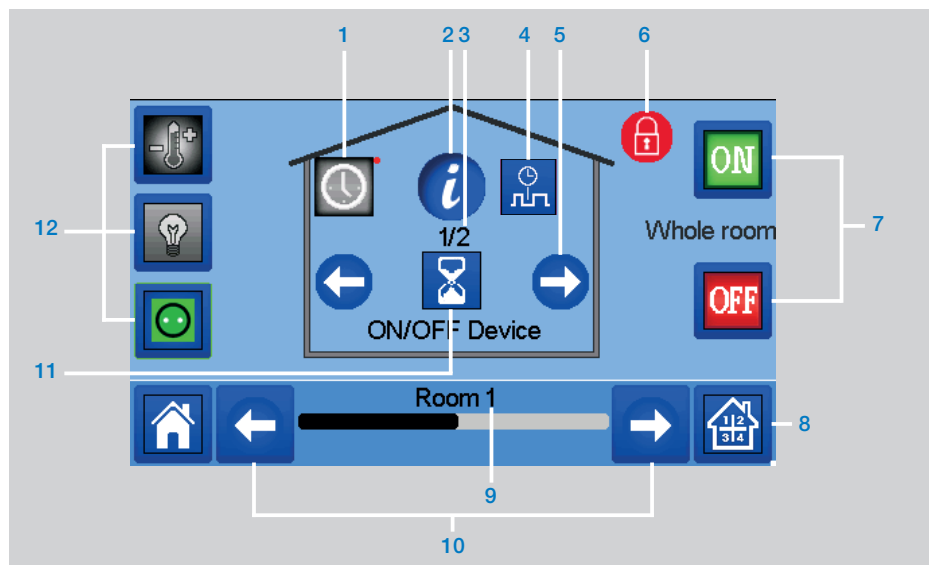

- |  |  |
|--|--|
| <ul style="list-style-type: none"> <li>1 Langt tryk for at skifte mellem automatisk og normal tilstand (med farve, hvis aktiv).</li> <li>2 Information om enheden.</li> <li>3 Viser både nummeret på den aktuelle enhed / og antallet af enheder i rummet.</li> <li>4 Viser kun, hvis enheden er i automatisk funktion, tryk for at komme ind i og redigere programmering af enheden.</li> <li>5 Viser kun, hvis der er flere enheder end 1, og bruges til at vælge enhederne i rummet.</li> <li>6 Viser kun, hvis skærmen er låst.</li> <li>7 Overordnet styring af alle afbrydere TÆND / SLUK i rummet.</li> </ul> | <ul style="list-style-type: none"> <li>8 Hurtig adgang til det ønskede rum.</li> <li>9 Aktuelt rum.</li> <li>10 Skift rum.</li> <li>11 Viser status på TÆND / SLUK. Trykkes her, skifter enhedens status.</li> <li>12 Valg af enhedstype (varme/køling, lyskilder, tænd/sluk). Disse knapper vises kun, hvis der er installeret en enhedstype i rummet (med farve, hvis aktiv).</li> </ul> |
|--|--|

## 8. VEDLIGEHOLDELSE

### Rengøring af centralenheden

Tør ydersiden af centralen forsigtigt af med en blød, frugfri klud. Hvis centralen kræver en grundigere rengøring:

- Fugt en ren og blød klud med vand.

- **FAQ, fejlfinding og softwareopdateringer af centralenheden**

Besøg gerne vores webside [wattswater.eu](http://wattswater.eu) under afsnittet “**WATTS Vision®** Smart Home System”

- Vrid eventuelt overskydende vand af kluden.
- Tør forsigtigt displayet og centralens sider, og pas på, at der ikke samler sig dråber omkring produktet.

Vigtigt: Der må ikke sprøjtes vand direkte på centralen eller bruges rengøringsmidler eller pudsemidler, da sådanne vil kunne beskadige centralen.

## 9. TEKNISKE SPECIFIKATIONER

Det er en elektronisk styreenhed

Driftstemperatur, strømtilsluttet.	-30°C til +40°C
Driftstemperatur, batteri	0°C til +40°C
Forsendelses- og opbevaringstemperatur	-30°C til +50°C
Elektrisk beskyttelse	IP30
Elektrisk isolering	Klasse II
Temperaturnøjagtighed	0,1°C (fra termostat)
Temperaturområde for indstilling	
• Komfort	5°C til 30°C i trinvis 0,5°C
• Reduceret	5°C til 30°C i trinvis 0,5°C
• Frostfri	5°C til 10°C
Strømforsyning	85-265V, 50-60 Hz
Radiofrekvens	868 MHz, <10mW, Område <40m indendørs, <100m åbent område
Softwareversion	Brugergrænseflade: Vist på hovedmenu <a href="#">V.xx.xx</a> WiFi kommunikation: Vist på WiFi menu <a href="#">V.xx.xx</a>
SD-kort	<=16GB (FAT)
WiFi	802.11b – 2,4GHz 802,11g – 2,4GHz
Mål	Bredde: 158 mm, Højde: 116,50 mm, Dybde: 20,5 mm
Vægt (Centralenhed + strømforsyning + bordholder)	0,635kg

## 10. EU Overensstemmelseserklæring

Herved erklærer Watts Electronics, at radioudstyret er i overensstemmelse med den relevante harmoniseringslovgivning i EU:

Betegnelse	Beskrivelse	Link
Lavvoltage-direktivet (LVD) 2014/35/EU	Lavvoltage-direktivet (LVD) (2014/35/EU) sikrer, at elektrisk udstyr inden for visse spændingsgrænser har et højt beskyttelsesniveau for EU-borgere og nyder fuld fordel af det Indre marked.	2014/35/UE
Elektromagnetisk Kompatibilitet (EMC) Direktiv 2014/30/EU	EMC- direktivet elektromagnetisk kompatibilitet Direktiv 2014/30/EF sikrer, at elektrisk og elektronisk udstyr ikke genererer eller påvirkes af elektromagnetiske forstyrrelser.	2014/30/UE
Radioudstyr RED-Direktiv 2014/53/EU	Radioudstyrsdirektivet 2014/53/EU (RED) fastlægger rammebestemmelser om placering af radioudstyr på markedet.	2014/53/EU
Direktivet om restriktion af brug af særligt farlige stoffer (RoHS) 2011/65/EU	Direktiv om begrænsning af brug af visse farlige stoffer i elektrisk og elektronisk udstyr.	2011/65/EU
Affaldsdirektivet for elektrisk og elektronisk udstyr (WEEE)	WEEE direktiv (2012/19/EU) har til formål at reducere mængden af affald fra elektrisk og elektronisk udstyr, som ender på lossepladsen.	2012/19/EU
Ecodesign Commission EU-forordning 2015/1188	Ecodesign om krav til produkter til lokal rumopvarmning.	2015/1188
Direktiv 2001/95/EC om generel produktsikkerhed	Sikrer, at kun sikre produkter sælges på markedet	2001/95/EC

## 11. KOMPATIBLE ENHEDER

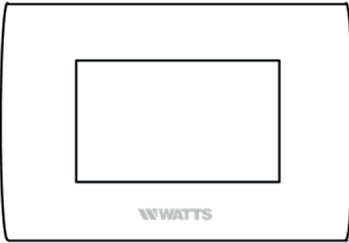
		Hydrauliske panelvarmeapparater	Elektriske panelvarmeapparater (P) Elektrisk gulv (F)	opvarmning (H)/afkøling (C)	Hydraulisk gulvregulering	ON/OFF-kontakt
BT-A02 RF BT-D02 RF BT-DP02 RF BT-D03 RF	Trådløse termostater	√	P F	HC	√	
BT-TH02 RF	Elektronisk termostathoved til hydraulisk radiator	√		H		
BT-FR02 RF	Indbygget receiver. Strømførende kontakt 16A		P F	HC	√	√
BT-WR02 RF	Vægmonteret receiver. Strømførende kontakt 10A		P	HC	√	√
BT-WR02 HC RF	Vægmonteret receiver. 2 frie kontaktrøle 5A			HC	√	
BT-WR02 FC RF	Vægmonteret receiver. Fri kontakt 10A		P	HC	√	√
BT-PR02 RF	EU stik til elvarmer eller elektrisk enhed. Strømførende kontakt 16A		P	HC		√
BT-PR02 RF	Master 6 zoner til hydraulisk gulvarme og køling			HC	√	
BT-HCM02 RF *	Styring af gulvarme og gulvkøling			HC	√	
REPEATER	RF udvidelsesområde					

\* BT-M6Z02 RF er obligatorisk

### Maks. enheder / begrænsninger

- 50 rums-/zoners varme / køling masterenheder (termostater) og 50 varme/køle slaveenheder (receiver).
- 25 ON/OFF enheder med ugeprogram med trin af 15 min.
- 50 lyskilder (ON/OFF)
- De skal muligvis bruge Watts RF repeater, hvis De ønsker at udvide RF-området.

### **Storbritannien**

Watts Industries UK Ltd  
Colmworth Business Park  
Eaton Socon  
St. Neots  
PE19 8YX United Kingdom  
Tlf: +44 (0) 1480 407074  
Fax: +44 (0) 1480 407076  
Email: [wattsuk@wattswater.com](mailto:wattsuk@wattswater.com)  
<http://wattswater.co.uk>

### **Tyskland, Østrig og Schweiz**

Watts Industries Deutschland GmbH  
Godramsteiner Hauptstr. 167  
76829 Landau  
Tyskland  
Tlf: +49 (0) 6341 9656 0  
Fax: +49 (0) 6341 9656 560  
Email: [wide@wattswater.com](mailto:wide@wattswater.com)  
<http://wattswater.de>

### **Frankrig**

Watts industries France  
1590 avenue d'Orange CS 10101 SORGUES  
84275 VEDENE cedex - (France)  
Tlf: +33 4 90 33 28 28  
Fax: +33 4 90 33 28 29/39  
E-mail: [contact@wattswater.com](mailto:contact@wattswater.com)  
<http://wattswater.fr>

### **Belgien**

Watts Benelux  
Beernemsteenweg 77A  
8750 Wingene  
Belgien  
Tlf: +32 51658708  
Fax: +32 51658720  
Email: [benelux@wattswater.com](mailto:benelux@wattswater.com)  
<http://wattswater.eu>

### **Holland**

Watts Water Technologies Benelux  
Kollergang 14  
6961 LZ Eerbeek Netherlands  
Tlf: +31 313673700  
Email: [benelux@wattswater.com](mailto:benelux@wattswater.com)  
<http://wattswater.eu>

### **Italien**

Watts Industries Italia S.r.l.  
Via Brenno, 21  
20853 Biassono (MB)  
Tlf: +39 039 4986,1  
Fax: +39 039 4986,222  
Email: [info@wattsindustries.it](mailto:info@wattsindustries.it)  
<http://wattswater.it>

### **Spanien**

Watts Ind. Ibérica, S.A.  
Pol. Ind. La Llana - Av. La Llana, 85  
08191 Rubí (Barcelona) Spain  
Tlf: +34 902 431 074  
Fax: +34 902 431 075  
E-mail [info@wattsiberica.es](mailto:info@wattsiberica.es)  
<http://wattswater.eu>

### **Danmark, Sverige, Norge og Finland**

Watts Industries Nordic AB  
Godthåbsvej 83  
DK-8660 Skanderborg  
Tlf: +45 86520032  
Fax: +45 86520034  
E-mail: [wattsnordic@wattswater.com](mailto:wattsnordic@wattswater.com)  
<http://wattswater.eu>

### **Bulgarien**

Watts Industries Bulgaria  
Industrial zone Trakia  
33, Nedyalka Shileva Str  
P.O. Box 55 (post-office Trakia)  
4023 Plovdiv, Bulgaria  
Tlf: +359 32 605 300  
Fax: +359 32 605 301  
E-mail: [info@wattsindustries.bg](mailto:info@wattsindustries.bg)  
<http://wattswater.eu>

### **Polen**

Watts Industries Polska sp.z o.o.  
Puławska 40A  
05-500 Piaseczno  
Tlf: + 48 22 702 68 60  
Fax: + 48 22 702 68 61  
Email: [biuro@wattswater.com](mailto:biuro@wattswater.com)  
<http://wattswater.pl>

### **Rusland**

КОНТАКТЫ  
<http://wattsindustries.ru/contacts/>  
<http://wattsindustries.ru>

Beskrivelser og fotos i dette produktspecifikationsark gives kun for information og er ikke bindende. Watts Industries forbeholder sig retten til at udføre tekniske og designmæssige forbedringer på sine produkter uden forudgående varsel." Garanti: Alt salg og alle salgskontrakter er udtrykkeligt betinget af købers samtykke til Watts vilkår og betingelser, der kan læses på firmaets hjemmeside på [www.wattsindustries.com](http://www.wattsindustries.com) Watts modsætter sig herved enhver betingelse, der afviger fra eller er i tillæg til Watts handelsbetingelser, der er indeholdt i enhver kommunikation med køber under en hvilken som helst form, med mindre det er godkendt skriftligt og underskrevet af en ledende medarbejder hos Watts.



### **Watts Electronics S.A.S**

B.P. N°10 - Z.A. des Tourettes, 43800 ROSIERES, France,  
Tlf: +33 (0)471 57 40 49 Fax: +33(0) 471 57 40 90,  
[www.wattsindustries.com](http://www.wattsindustries.com)





## INNEHÅLLSFÖRTECKNING

<b>Allmänna upplysningar .....</b>	<b>171</b>
<b>1. Presentation .....</b>	<b>172</b>
<b>2. Installation.....</b>	<b>172</b>
2.1 Ordningsföljd vid installation	
2.2 Installera din central	
2.2.1 Väggmontage	
2.2.2 Bordsmontage (med mini-USB-kabel som tillval – säljs separat)	
2.3 Huvudskärmbildens symboler	
2.3.1 Allmänna symboler	
<b>3. Inställningar .....</b>	<b>175</b>
3.1 Huvudmeny	
3.2 Ställa in tid/användarinställningar	
3.3 Konfigurera ditt hus	
3.4 Parkoppla dina enheter med centralen	
<b>4. Tilldela vattensystem.....</b>	<b>179</b>
<b>5. Installationstyper (värme/kyla).....</b>	<b>181</b>
<b>6. Ställa in WiFi anslutning för fjärrstyrning med mobilapp .....</b>	<b>183</b>
<b>7. Hantera och programmera enheter för värme/kyla .....</b>	<b>184</b>
7.1 Programmera dina enheter	
7.2 Hantera belysningsenheter	
7.3 Hantera AV/PÅ-enheter	
<b>8. Service .....</b>	<b>189</b>
<b>9. Tekniska egenskaper.....</b>	<b>189</b>
<b>10. EU-försäkran om överensstämmelse .....</b>	<b>190</b>
<b>11. Kompatibla enheter .....</b>	<b>191</b>

## ALLMÄNNA UPPLYSNINGAR

### Säkerhetsföreskrifter och anvisningar för användning

- Denna produkt ska helst installeras av en behörig fackman. Med förbehåll för ovanstående villkor ska tillverkaren bära ansvaret för utrustningen i enlighet med rättsliga bestämmelser. Alla anvisningar i denna handbok för installation och användning ska observeras vid arbete med styrenheten.
- Tillverkarens ansvar upphör att gälla vid underlåtelse som beror på felaktig installation, felaktig användning eller undermålig service
- Eventuellt försök att reparera medför att tillverkarens ansvar och skyldighet att ställa garanti och byta ut upphör att gälla.



### Avfallshantering och återvinning information

Den fullständiga texten till EU-försäkran om överensstämmelse finns på denna webbplats: [www.wattselectronics.com](http://www.wattselectronics.com)

- 2012/19/EU (WEEE-direktivet): Produkter märkta med denna symbol får i Europeiska unionen inte kastas med osorterat hushållsavfall. Återlämna denna produkt till din lokala återförsäljare när du köper ny utrustning eller lämna den till särskild återvinningsstation för att den ska återvinnas på rätt sätt. Ytterligare information finns på: [www.recyclethis.info](http://www.recyclethis.info)
- 2006/66/EG (batteridirektivet): Denna produkt innehåller ett batteri som i Europeiska unionen inte får kastas med osorterat hushållsavfall. Särskild information om batteriet finns i produktdokumentationen. Batteriet är märkt med denna symbol, som kan inbegripa text för att indikera kadmium (Cd), bly (Pb) eller kvicksilver (Hg). Lämna batteriet till din återförsäljare eller till en särskild samlingsstation för att det ska återvinnas på rätt sätt. Ytterligare information finns på: [www.recyclethis.info](http://www.recyclethis.info)

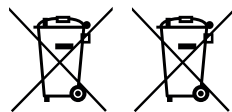

## 1. PRESENTATION

Tack för att du valt **WATTS Vision®**, ett trådlöst kommunikationssystem för att styra värme- och kylsystem. Det medger att ditt el- och vattensystem delas upp i ett flertal zoner (upp till 50).

Centralenhetens viktigaste egenskaper:

- Pekskärm
- Internetgränssnitt (WiFi)
- Väggmontage med strömförsörjning 85-265 VAC (50-60) Hz
- Kan bordsmonteras med medföljande hållare och strömförsörjning via mini-USB (0-5 V) (säljs separat)
- Reservbatteri för att driva installationen i högst en timme
- RF-kommunikation endast med **WATTS Vision®**-enheter (upp till 40 m inomhus, utbyggbart med förstärkare)
- Kan hantera upp till 50 zoner eller rum och fyra huvudmatningskretsar med en särskild pump eller värmepanna på varje
- Styrning av flera värme/kyla-enheter
- SD-kortfack för programvaruuppdatering
- Intuitiva menyer för hantering av enheter

Förpackningen innehåller:

- centralenhet
- 230 V strömförsörjning för inbyggt montage
- fäste för vägg/bord
- EU-försäkran om överensstämmelse
- Installations och användaranvisningar

## 2. INSTALLATION

### 2.1 Ordningsföljd vid installation

Var vänlig utför stegen i nedanstående ordning:

**STEG 1** Installera din centralenhet (se 2.2 Installera din central)

**STEG 2** Skapa ditt hus/skapa och namnge dina rum (se 3.3 Konfigurera ditt hus – sidan 10)

**STEG 3** Parkoppla dina enheter med den centrala styrenheten/tilldela dem till respektive rum (se 3.4 Parkoppla dina enheter med centralen – sidan 11) **Var vänlig ladda centralenheten i minst en timmer innan du parkopplar enheter som redan monterats**

**STEG 4** Anpassa din centralenhets användarinställningar (se 3. Inställningar – sidan 7-11)

**STEG 5** Ställ in WiFi för att fjärrstyra ditt system via en smartphone/pekdator (se 6. Ställa in WiFi-styrning – sidan 15)

**STEG 6** Programmera dina enheter så att fungerar enligt ett tidsschema (se 7. Styrning av Värme/Kyla-enheter – sidan 16)

## 2.2 Installera din central

### 2.2.1 Väggmontage

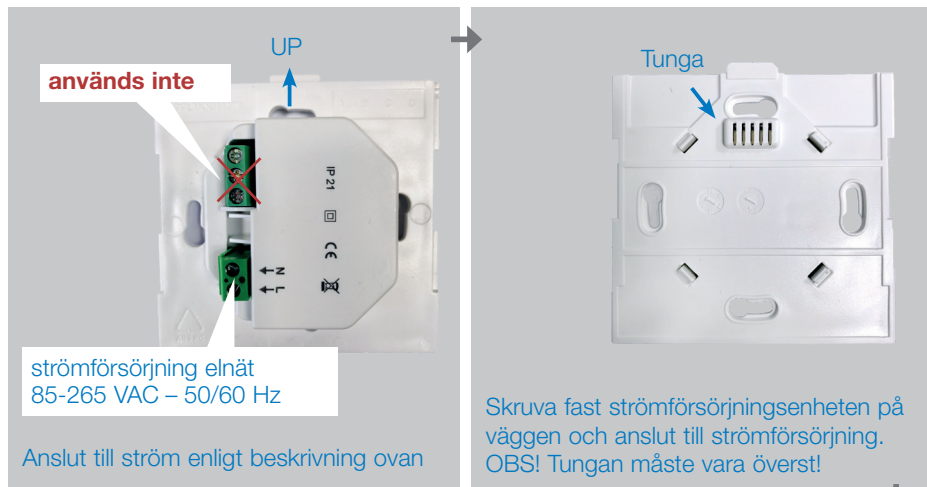

Ställ brytaren i läget ON

Montera centralen på strömförsörjningsenheten och skjut den på underdelen tills den clipsar fast. Centralen är klar att användas.

ON/OFF

### 2.2.2 Bordsmontage (med mini-USB-kabel som tillval – säljs separat)

Anslut centralenheten med mini-USB-kabeln (5 V, 1 A) och montera därefter benstödet på den och ställ brytaren i läget ON. Centralenheten är klar att användas.

Mini-  
USB-  
kabel

ON/OFF

## 2.3 Beskrivning av huvudskärmbildens symboler

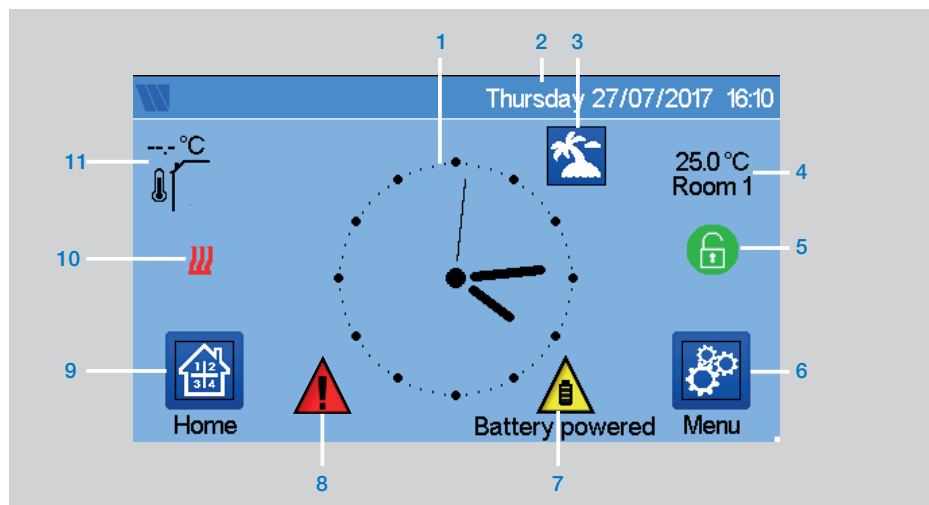

- |  |  |
|--|--|
| <p>1 Visa klockslag eller omgivande temp. för rum eller zon. Välj genom att trycka på mitten av skärmen</p> <p>2 Datum</p> <p>3 Semesterlägesstatus.</p> <p>4 Visa omgivande temperatur i önskade rum.</p> <p>5 Skärmlås. Växla mellan låst och upplåst med långa tryckningar.</p> | <p>6 Huvudmeny</p> <p>7 Enheten fungerar med batteri (endast för inställningar och parkoppling).</p> <p>8 Felvarning – tryck för att gå till RF, begränsningar, larm, batterifel.</p> <p>9 Rumsåtkomst (om centralen är låst – inställningar kan inte ändras).</p> <p>10 Värmepannans status visas om denna är ansluten till centralen.</p> <p>11 Givare för utomhustemperatur (kräver givarenhet för utomhustemperatur)</p> |
|--|--|

### 2.3.1 Allmänna symboler och åtgärder



### 3. INSTÄLLNINGAR

#### 3.1 Huvudmeny

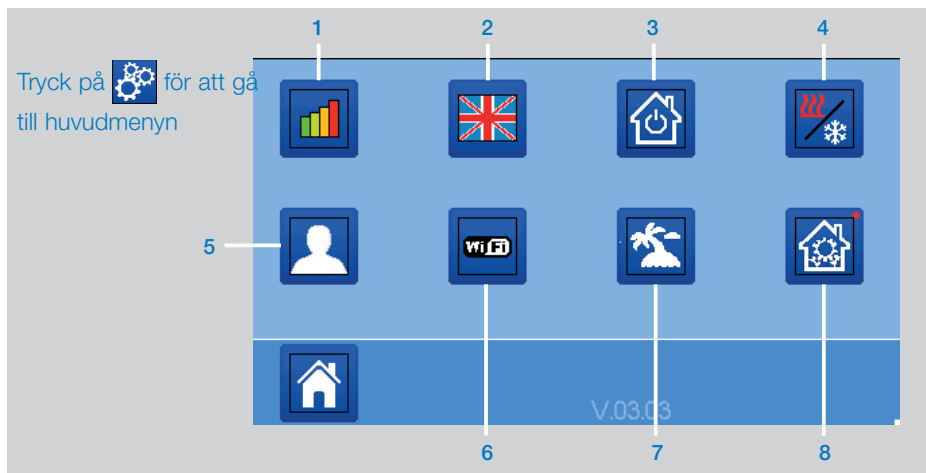

**1 Meny med statistik över energiförbrukning.**

**2 Språk (flaggan för aktuellt språk visas).** Åtta språk finns att välja på. Vill man välja ett annat språk måste man sätta i programvaran (finns på [www.wattswater.eu](http://www.wattswater.eu)).

på ett SD-kort och sedan välja önskat språk.

**3 Meny med allmänna kommandon.** Använd denna meny för att ställa alla enheter av samma typ i driftläge.

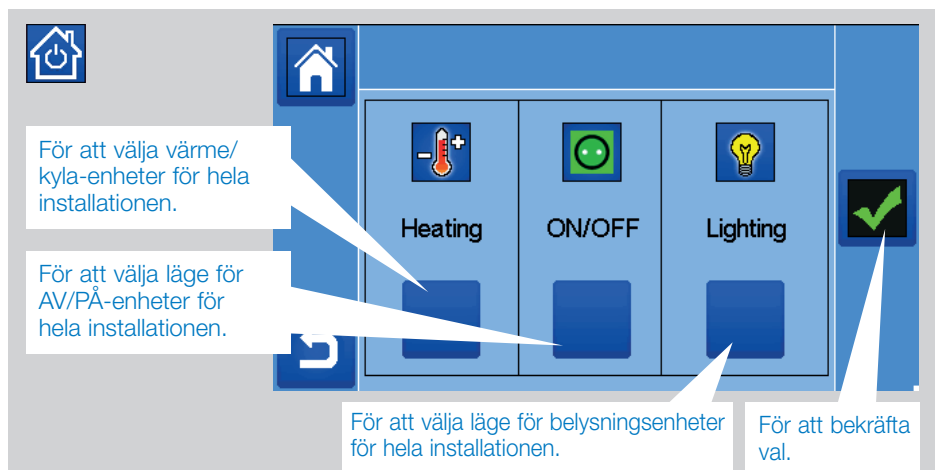

- 4 **Meny för att styra värme/kylsläge.** Se avsnittet Styra värme och kyla

5 **Menyn användarinställningar.**

I denna meny kan du ställa in:

- Klockslag, Datum (manuellt, automatiskt).
- Tidszon (UTC) om enheten står i läget för automatisk uppdatering av tid.
- Klockslag och datum om enheten står i läget för manuell uppdatering av tid.
- Sommar-/vintertid (manuellt, automatiskt).
- Temperaturenhet (°C, °F).
- Bakgrundsfärg.
- Knappfärg.
- Bakgrundsbelysning
- Skärmsläckare (På, Av).
- Standardskärmbild (Startsida, Klocka, Av)
- Skärmrengöring.
- Standardanvändare från fabrik (gränssnitt).

6 **WiFi-meny.**



Avläsningsknapp (uppdatering).

Med lösenordet för internetåtkomst kan du knyta din centralenhet till ditt internetkonto (se nedan) och fjärrstyra ditt system via internet eller en smartphone.

OBS! Vänta ett tag tills den gröna statusknappen lyser vid första användning och efter en programvaruuppdatering.

7 **Semestermeny.**

- För att ställa in datum och klockslag för avresa/återkomst.
- Använd < eller > för att välja år/månad/dag, timme och minut.
- Ställ in och bekräfta enheternas driftläge under semesterläge (samma meny som menyn med allmänna kommandon).

8 -- --> **Installationsmeny**

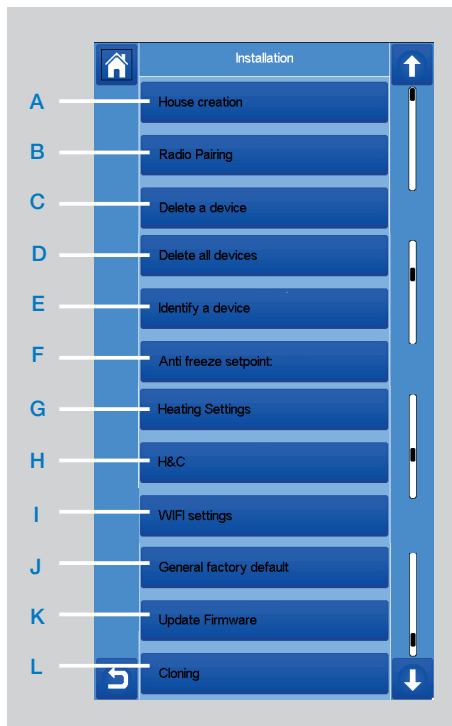

**A Skapa hus.**

Se avsnittet om hur du skapar ett hus.

**B Radioparkoppling.**

Se avsnittet om radioparkoppling.

**C Radera en enhet:**

Välj enhetstyp och därefter enhet.

**D Radera alla enheter:**

Alla enheter som finns installerade i systemet kommer att raderas (rummen blir kvar).



## E Identifiera en enhet

Identifiera någon av installationens enheter genom att gå till [Installationsmenyn](#) och [Identifiera en enhet](#)

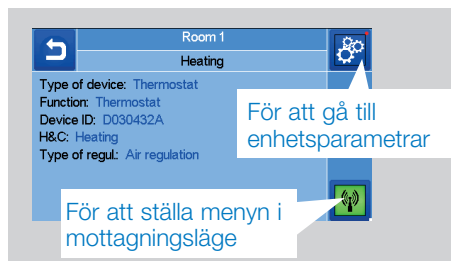

### Förfarande:

→  för att få centralen att lyssna  
 → på enhetsmottagaren och vänta några sekunder tills radiokommunikationsramen skickas.

OBS! ID-numret visas på skärmen. Upprepa tills du är säker på att ha samma ID-nummer.

-- → på  för att ändra enhetsparametrar (namn, strömförsörjning osv.).

## F Börvärde frostvakt:

Du kan ställa in börvärdet för frostvakt som referens för hela installationen.

## G Värmeinställning:

Du kan ställa in begränsningar av börvärdet (min/max) per zon och vilken avvikelse som tilldelas enheter som medverkar i golvvarregleringen

## H Värme-/kylainställningar:

Du kan ställa installationen i:

- värmeläge,
- kylaläge eller i
- manuellt läge.

Ställer man in en enhet på manuellt läge visas symbolen  i huvudmenyn.

## I WiFi-inställningar:

För att ställa in WiFi-konfigureringar (SSID/Typ av nyckel för skyddad åtkomst/Lösenord). Det kan göras manuellt eller genom att skanna aktiva nätverk.

Konfigurering som kräver registrering på en webbsida stöds inte.

### WiFi-status:

- 0/2: Centralenheten inte ansluten till WiFi-router och server
- 1/2: Centralenheten ansluten till WiFi-router, men inte till server
- 2/2: Centralenheten ansluten till WiFi-router och till server (parkoppling av centralen till ett konto krävs inte)

**OBS!** Anslutning till i rekommenderas med certifierade WiFi-routrar (<http://www.wi-fi.org/certification>).

**OBS!** Tid för automatisk parkoppling till WiFi-router med WEP-nyckel: 3-4 min, med WPA2-nyckel: 1 min

**OBS!** Upprepa, vid nätverksskanning, operationen minst två gånger om önskar WiFi-nätverk inte visas. Visas ändå inte önskat WiFi-nätverk anger du WiFi-inställningarna manuellt

## J Allmänt standardvärde från fabrik:

För att återställa systemet till värden från fabrik, men programvaruversionen förblir densamma.

## K Uppdatera fast programvara:

För att uppdatera programvaran med SD-kort. Systemet klarar att hantera SD-kort på upp till 16 GB.

Vänta tills uppdateringsprocessen är klar (WiFi-symbolen ska visas för WiFi-centralenheten) innan du tar ut SD-kortet ur centralenheten. Programvaran och förfarandeför att uppdatera centralenheten finns på [www.wattswater.eu](http://www.wattswater.eu).

### L Kloning:

Vi menyn kan man föra över en konfiguration från central 1 till central 2. Byter du central behöver du inte konfigurera om systemet.

Lägg update.bin-filen på ett SD-kort (särskild programvara för kloning finns på [www.wattswater.eu](http://www.wattswater.eu)).

Sätt i SD-kortet (som laddats med programvaran för kloning) i central 1 och kör en uppdatering av fast programvara. Sätt i samma SD-kort i central 2 och starta kloningen. Efter kloning måste du konfigurera om WiFi och språk.

## 3.2 Ställa in tid/ användarinställningar



Språk



Ställ in klockslag och datum manuellt eller, för automatiskt, måste du ange tidszon (UTC) för att enheten ska få tid från internet (WiFi-anslutning krävs).

Anpassa dina skärminställningar, t.ex. bakgrundsfärg m.m.

I menyn Användarinställningar i avsnittet Huvudmeny (sidan 8) finns mer information.

## 3.3 Konfigurera ditt hus



Skapa alla rum och ge dem nya namn, t.ex:

- rum 1 = Kök,
  - rum 2 = Vardagsrum osv,
- där olika enheter, som termostater, ska placeras.

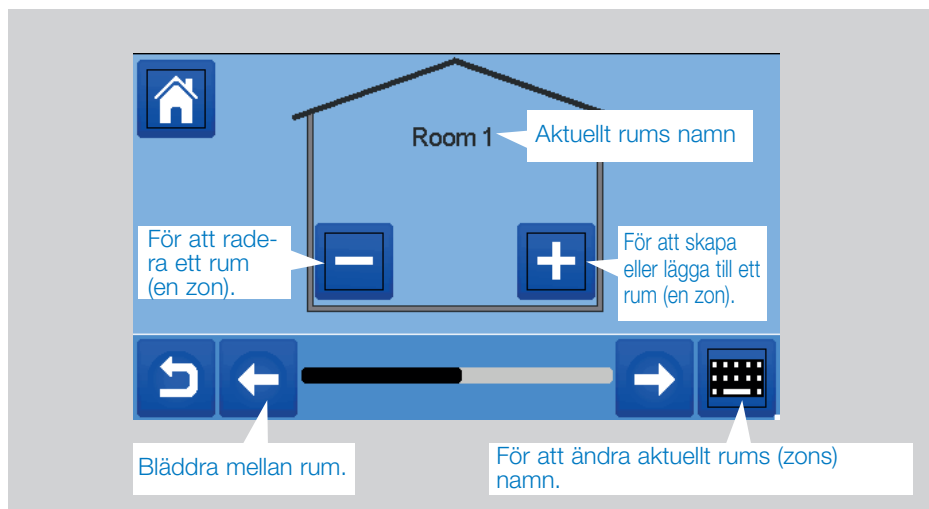

### 3.4 Parkoppla dina enheter med centralen

- Installera dina enheter (se manual till respektive enhet)
- Skapa rum som inte finns (se avsnitt 3)
- Gå till Radioparkoppling



- Välj enhetstyp (värme, På/Av-enhet osv.)
- Välj rum
- OBS! Mastern (termostat eller BT-M6Z02 RF) måste vara den enhet som parkopplas först
- Ställ enheten i parkopplings läge (se enhetens bruksanvisning)



- Följ anvisningarna från centralen (kontrollera på enheten att parkopplingen har lyckats – se enhetens bruksanvisning)
- OBS! Tid för automatisk parkoppling om RF-kommunikationen avbryts: 10 sek.
- OBS! Parkoppling av förstärkare: Välj vilken typ av enhet och vilket som helst och bry dig inte om felmeddelanden om misslyckad parkoppling på centralenheten efter förfarandet. Lysdioden på förstärkaren ska lysa med fast grönt sken.

- Kontrollera att installationen har lyckats

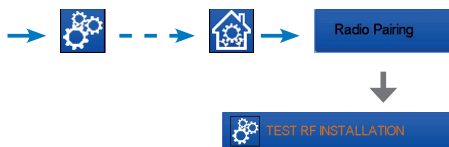

Du kommer att få en varning för fel på RF-kommunikationen i startmenyn. Varningssymbolen ska visas i högst 10 min. Om inga kommunikationsproblem finns ska den sedan försvinna. Kontrollera annars enheter som uppvisar RF-fel och försök flytta dem till andra ställen och upprepa förfarandet.

## 4. TILLDELA VATTENSYSTEM

Så snar det finns efterfrågan på värme eller kyla finns för minst en zon kan man för en installation behöva kunna styra enheter som pumpar, ventilmanöverdon eller värme-/kylgeneratorer.

Med **Watts Vision**<sup>®</sup> kan upp till fyra sådana enheter styras via funktionen Vattenkrets.

Alla dessa fyra potentiella kretsar kan styras via en enda radiomottagare.

### STEG 1: Ange vilken enhet som ska tilldelas en vattenkrets

Definiera med hjälp av en ritning över installationen vilka enheter som ligger på Krets 1. Parkoppla och konfigurera sedan, med hjälp av den centrala styrenheten, alla dessa enheter på krets 1,

→ ange en zon (ett rum) som tillhör krets 1 och

→ välj en enhet på krets 1 (radioanslutningsbox, radiomottagare eller termostathuvud till radiator)

→ Du har nu gått till enhetens konfigureringsmeny. [Välj meny Värmeinställningar och säkerställ att Vattenburen värme har valts](#)

→ → → Du kan nu välja den vattenkrets som är knuten till denna mottagare (t.ex. krets 1).



Upprepa förfarandet för alla rummets (zonens) enheter som du vill knyta till vattenkretsen. Ytterligare enheter kan väljas med knapparna [

Upprepa förfarandet för alla rum (zoner) du vill knyta till vattenkrets 1. När du tilldelat alla rum/enheter upprepar du förfarandet för eventuella andra vattenkretsar.

## STEG 2: parkoppla radiomottagare för vattenkrets med centralenheten

För varje krets kan du knyta en kretsmottagare för att hantera kretsens pumpenheter, ventilmanöverdon eller värme/ kylageneratorer. Det kan t.ex. hanteras av BT-WR02 RF.



Välj Krets och välj sedan kretsens namn, t.ex. krets 1. Ställ radiomottagaren parkopplingsläge (BT WR02 RF). →

Upprepa förfarandet för ytterligare vattenkretsar.

## Värme- och kylainstallationer

Inbegriper din installation både värme- och kylafunktioner kan man slå över från kyla till värme manuellt eller automatiskt:

- Har du en BT HCM02 RF i installationen som är inställd som Master (se enhetens manual) sker allt automatiskt och du behöver inte göra någonting
- För alla andra fall måste omställningen göras manuellt:

→ → → → gå till Värme och kyla. Där kan du välja mellan Endast värme, Endast kyla och Manuell omställning. Med det senare alternativet kan man skapa en genväg i huvudmenyn för att lätt kunna ställa om mellan värme- och kylaläge.

## Anmärkningar:

- i kylaläge är lägena reducerat och frostvakt avstängda:

symbolen visas

i stället för eller .

- I termostaten kan användaren konfigurera parametern Kallt, som medger att zonen kan kyla eller inte. Ställs denna in på Nej, kan zonen inte kyla om zonen är inställd på kylningsläget.

## 5. INSTALLATIONSTYPER (VÄRME/KYLA)

### TYP 1 I denna konfiguration:

- Parkoppla först termostaten (Master) med centralen, innan du parkopplar med andra enheter (konfigurerade som värmeenheter).
- Manöverdonen reglerar termostatsens temperatur.

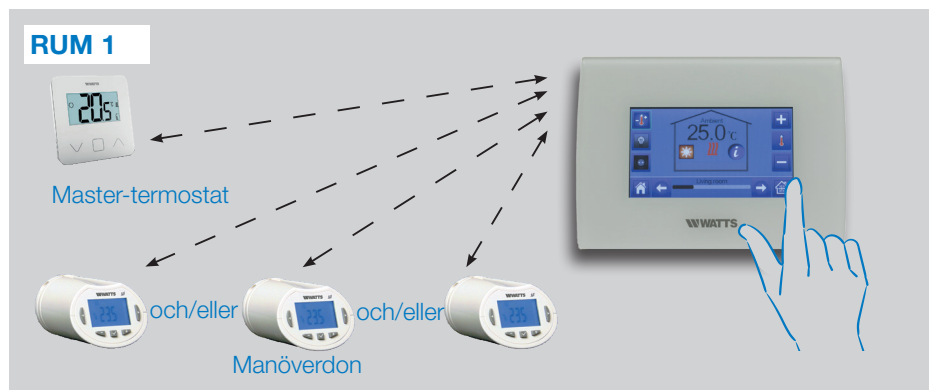

### TYP 2 I denna konfiguration:

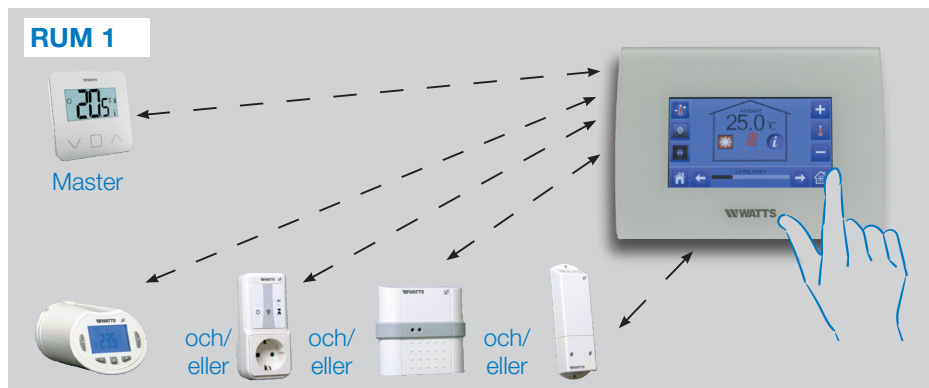

- Parkoppla först termostaten (Master – konfigurerad som en värmeenhet) med centralen, innan du parkopplar med andra enheter.
- De andra enheterna reglerar termostatsens temperatur.

**Varning!** I denna typ av installation måste termostaten (Master) stå i regleringsläget Luft (inte Golv eller Luft + Golv)

### TYP 3 | denna konfigurering (utan termostat):



- BT-TH konfigurerad som en värmeenhet. BT-PR, BT-FR, BT-WR kan konfigureras som På/Av- eller belysningsenheter.

### TYP 4 | denna konfigurering:

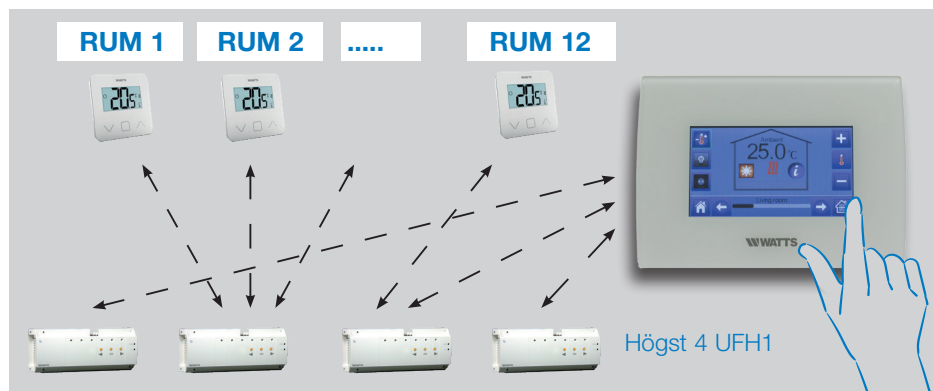

- Varje termostat parkopplas först med relevant UFH1 och därefter parkopplas en eller flera UFH1 med centralen
- Under parkopplingen skapar centralen automatiskt rum enligt antalet termostater (rum) för UFH.

## 6. STÄLLA IN WIFI ANSLUTNING FÖR FJÄRRSTYRNING MED MOBILAPP

### STEG 1 Anslut centralenheten till ditt WiFi-nätverk:



- Välja WiFi-inställningar
- Välj Sök nätverk (söker efter ditt WiFi-nätverk)
- Välj ditt WiFi-nätverk i listan och ange ditt vanliga WiFi-lösenord
- Se hur enheten räknar ned från 120 till noll
- Säkerställ att centralen nu är ansluten till WiFi-nätverket med en IP-adress (WiFi-statusen ska vara 1/2)



Anslut centralenheten till WiFi manuellt (se WiFi-inställningar, sidan 9) om ingen anslutning upprättas trots flera försök.

### STEG 2 Ladda ned appen till din enhet:

- För dator: klicka på den särskilda länk som finns på startsidan på [www.wattswater.eu](http://www.wattswater.eu)
- För smartphone: ladda ned **Watts Vision**<sup>®</sup>-appen från App Store eller Google Play.



### STEG 3 Skapa ett konto

- Ange dina uppgifter och välj språk.
- Välj Bekräfta (du får ett e-brev med en länk).
- Gå till din e-post och klicka på länken.
- Gå tillbaka till ditt app-konto och följ anvisningarna på skärmen.
- Begär en parkopplingskod för att knyta an till din centralenhet. Parkopplingskoden (som gäller i 24 timmar) skickas till din e-post.

I centralenhetens WiFi-statusmeny  anger du parkopplingskoden (lösenord för internetåtkomst).

Efter några minuter ska din centralenhet dyka upp i appen eller på webbsidan. Klicka vid behov på uppdateringsknappen. **WiFi-statusen ska vara 2/2.**

OBS! Det kan ta upp till några timmar innan alla rum och enheter visas i appen. Du kan sedan styra din centralenhet varifrån som helst.

Watts ansvarar inte för att anslutna enheter fungerar som de ska eller för eventuell skada som orsakas av felfunktion eller felaktig användning av anslutna enheter och apparater.

## 7. HANTERA OCH PROGRAMMERA ENHETER FÖR VÄRME/KYLA

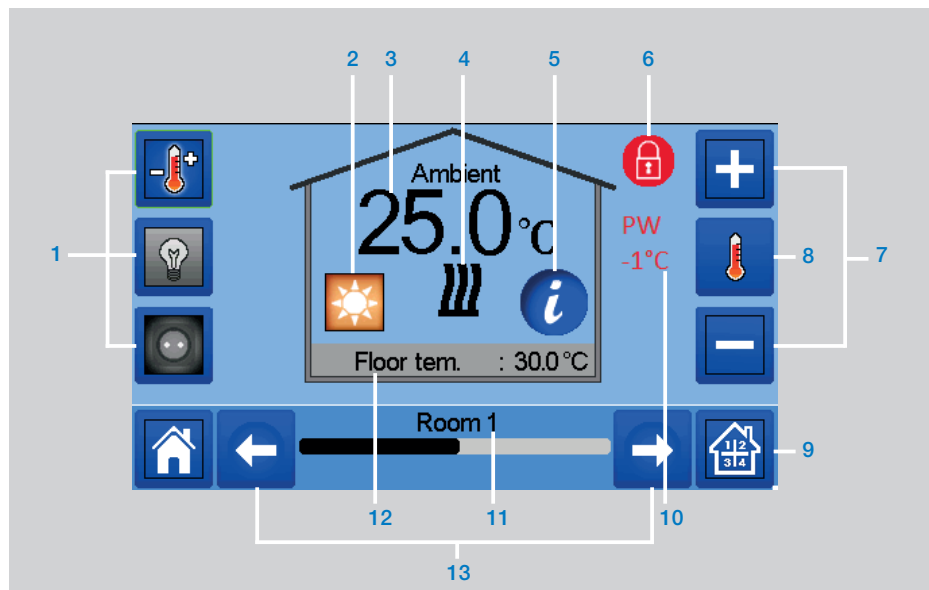

→ på huvudskärmbilden och efter att ha valt rum →

- 1 Välja enhetstyp (värme/kyla, belysning, Av/På). Dessa knappar visas bara om en enhetstyp finns installerad i rummet (visas i färg om den är aktiv).
- 2 Aktuellt läge – tryck på denna symbol för att gå till en meny där du kan ändra aktuellt driftläge.
- 3 Omgivande temperatur eller inställningstemperatur (börvärde) eller fuktighet efter en tryckning på 8.
- 4 Värme/kyla-indikator (animerad om efterfrågan finns).
- 5 Information om värme/kyla-enheter som finns installerade i rummet
- 6 Visas bara om skärmen är låst.
- 7 Ställa in aktuellt börvärde (avstängd om skärmen är låst).
- 8 För att visa omgivande eller inställningstemperatur eller fuktighet i 3.
- 9 Genväg till önskat rum.
- 10 Styrtrådens status.
- 11 Aktuellt rums namn.
- 12 Golvtemperatur om golvstyrning.
- 13 Byta rum.



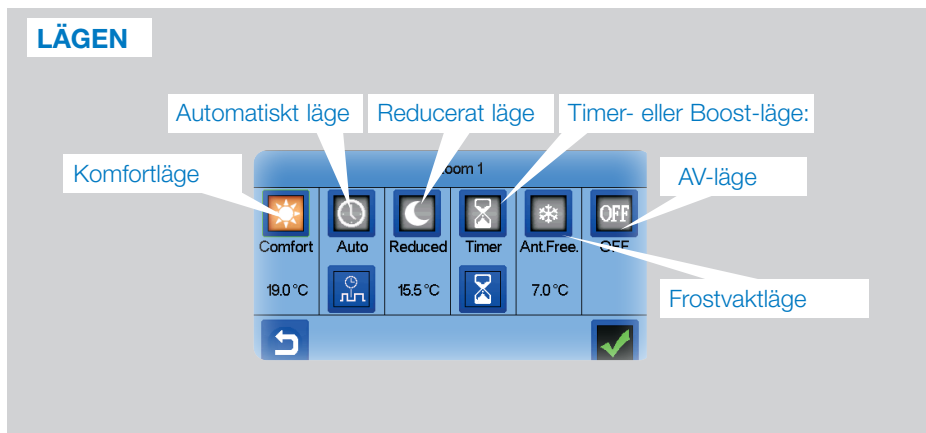

→  för att gå till denna meny för lägen:



→  **Komfortläge:** Ställa rummet i komfortläge. Så länge detta är aktivt kommer komforttemperaturen hela tiden att följas.

→  **Reducerat läge:** Ställa rummet i reducerat läge. Så länge detta är aktivt kommer reducerad temperatur hela tiden att följas.

→  **Timer- eller Boost-läge:** Tillfällig avvikelse. Ställ in tid för timern (dygn, timmar, minuter) genom att trycka på knappen , bekräfta och ställ in önskad temperatur på huvudskärmbilden.

→  **Frostvaktläge:** Använd detta läge för att ställa rummet i frostvaktläge (temperaturen ställs in i installationsmenyn)

→  **AV-läge:** för att stänga av enheten (rummet i AV-läge). Var försiktig! I detta läge kan installationen frysa!

## 7.1 Programmera dina enheter

→ **Auto-läge:** I detta läge kommer rumstemperaturen att följa det program du har valt. Du kan välja mellan befintliga program eller skapa ett nytt som du kan ställa in precis som du vill.

→ för att välja mellan:

Använd knappen Komfort för att välja under vilka tidsintervall komforttemperaturen ska respekteras (brunt område)

- använd knappen Reducerat för att välja under vilka tidsintervall komforttemperaturen ska respekteras (brunt område).

- Använd pilarna och för att ställa markören på önskad klockslag.

Bekräfta programmet; bekräftade dygn blir då upplysta i grönt (i detta exempel: måndag och tisdag).

Dygn som inte programmerats visas i rött.



För att välja ett befintligt program.

För att skapa ett nytt program.

För att visa och ändra ett befintligt program

Välj för vilka dagar du vill att samma program ska gälla (i exemplet onsdag, torsdag och fredag).

### Information

- för att visa aktuellt program
- Standardprogram:

- P1:** morgon, kväll och veckoslut.
- P2:** morgon, middag, kväll och veckoslut.
- P3:** dag och veckoslut.
- P4:** kväll och veckoslut.
- P5:** morgon och kväll (badrum).

## 7.2 Styra belysningsenheter

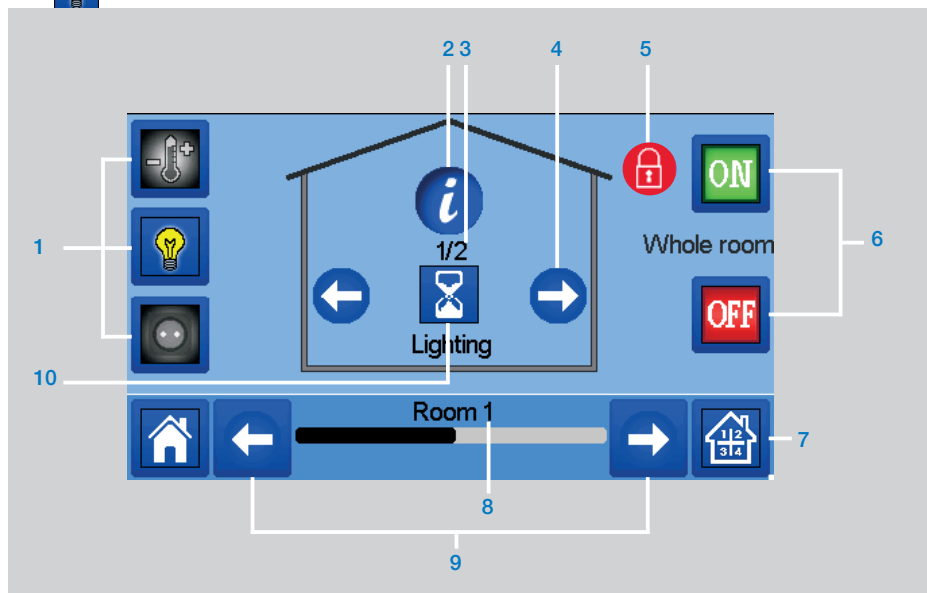
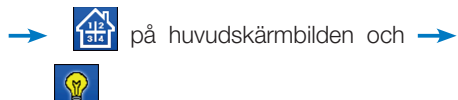

- 1 Välja enhetstyp (värme/kyla, belysning, Av/På). Dessa knappar visas bara om en enhetstyp finns installerad i rummet (visas i färg om den är aktiv).
- 2 Information om belysningsenheter som finns installerade i rummet.
- 3 Anger både aktuell belysningsenhets nummer och antalet belysningsenheter i rummet.
- 4 Visas bara om antalet enheter är högre än 1; används för att välja enheter i rummet.
- 5 Visas bara om skärmen är låst.
- 6 Genväg till önskat rum.
- 7 Allmän styrning av all belysning i rummet.
- 8 Aktuellt rum.
- 9 Byta rum.
- 10 Anger belysningsstatus. Med en tryckning på denna ändras belysningsstatus.

Observera att belysningsfunktionen inte har stöd för program. Ställ in belysningsenheterna som PÅ/AV om du vill programmera dem.

### 7.3 Hantera AV/PÅ-enheter

→  på huvudskärmbilden och på 

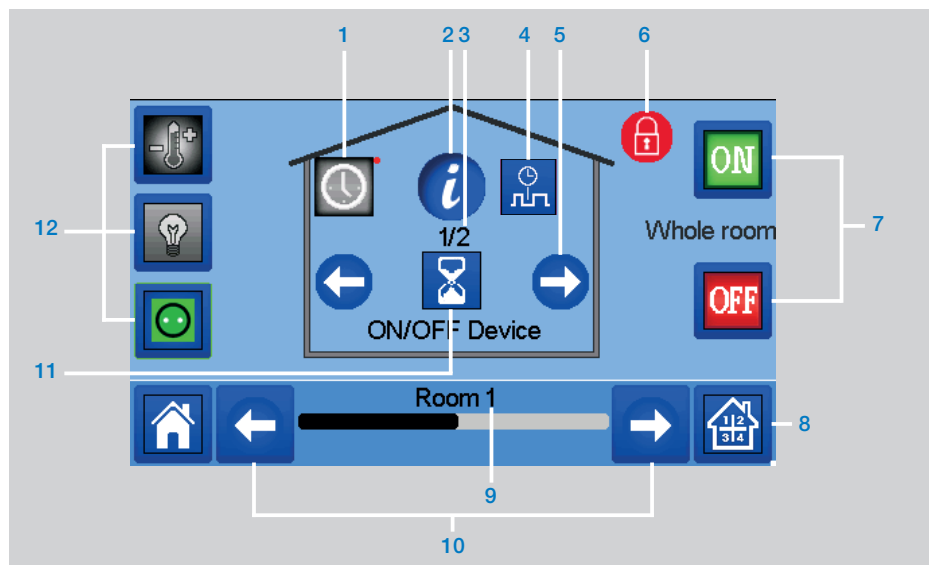

- |   |   |
|---|---|
| <ol style="list-style-type: none"> <li>1 Lång tryckning för att växla mellan auto- och normalt läge (i färg om aktivt).</li> <li>2 Information om enheten.</li> <li>3 Anger både aktuell enhets nummer och antalet enheter i rummet.</li> <li>4 Visas bara om enheten står i auto-läge. Tryck för att få åtkomst av och redigera enhetsprogrammet.</li> <li>5 Visas bara om antalet enheter är högre än 1; används för att välja enheter i rummet.</li> <li>6 Visas bara om skärmen är låst.</li> </ol> | <ol style="list-style-type: none"> <li>7 Allmän styrning av alla Av/På-enheter i rummet.</li> <li>8 Genväg till önskat rum.</li> <li>9 Aktuellt rum.</li> <li>10 Byta rum.</li> <li>11 Anger PÅ/AV-status. Med en tryckning på denna ändras enhetens status.</li> <li>12 Välja enhetstyp (värme/kyla, belysning, Av/På). Dessa knappar visas bara om en enhetstyp finns installerad i rummet (visas i färg om den är aktiv).</li> </ol> |
|---|---|

## 8. SERVICE

### Rengöra centralenheten

Damma försiktigt av centralen utvändigt med en mjuk luddfri trasa. Om centralen kräver en grundligare rengöring:

- Fukta en mjuk och ren trasa med lite vatten.

- **Vanliga frågor, felsökning och uppdatering av centralenhetens programvara**

Var vänlig gå till vår webbplats, wattswater.eu, avsnittet **Watts Vision®** Smart Home System

- Vrid ur överflödigt vatten ur trasan.
- Torka försiktigt av centralens display och sidor och se till att inga vattendroppar ansamlas runt produkten.

Viktigt: Spruta inte vatten direkt på centralen och använd inga rengörings- eller polermedel, då detta kan skada centralen.

## 9. TEKNISKA EGENSKAPER

Detta är en elektronisk styrenhet

Drifttemperatur, ansluten.	-30 till +40 °C
Drifttemperatur, batteri	0 till +40 °C
Transport- och förvaringstemperatur	-30 till +50 °C
Elektriskt skydd	IP30
Elektrisk isolering	Klass II
Temperaturnoggrannhet	0,1 °C (från termostat)
Temperaturområde inställning	
• Komfort	5 till 30 °C i steg om 0,5 °C
• Reducerat	5 till 30 °C i steg om 0,5 °C
• Frostvakt	5 till 10 °C
Strömförsörjning	85-265 V, 50-60 Hz
Radiofrekvens	868 MHz, < 10 mW, Område < 40 m inomhus, < 100 m fria ytor
Programvaruversion	Användargränssnitt: Visning i huvudmenyn <a href="#">V.xx.xx</a> WiFi-kommunikation: Visas i WiFi-menyn <a href="#">xx.xx</a>
SD-kort	<= 16 GB (FAT)
WiFi	802.11b – 2,4 GHz 802.11g – 2,4 GHz
Mått	Bredd: 158 mm, Höjd: 116,50 mm, Djup: 20,5 mm
Vikt (centralenhet + strömförsörjning + bordsstöd)	0,635 kg

## 10. EU-försäkran om överensstämmelse

Watts Electronics försäkras härmed att radioutrustningen uppfyller relevant harmoniserad gemenskapslagstiftning:

Beteckning	Beskrivning	Länk
Lågspänningsdirektivet (LVD) 2014/35/EU	Lågspänningsdirektivet (LVD) (2014/35/EU) säkerställer att elektrisk utrustning inom vissa spänningsgränser erbjuder ett gott skydd för Europamedborgare och får full glädje av den inre marknaden.	2014/35/EU
Elektromagnetisk kompatibilitet (EMC) Direktiv 2014/30/EU	Direktiv 2014/30/EU om elektromagnetisk kompatibilitet (EMC) säkerställer att elektronisk utrustning inte genererar eller påverkas av elektromagnetiska störningar.	2014/30/EU
Radioutrustning Direktiv (RED) 2014/53/EU	Radioutrustningsdirektivet 2014/53/EU (RED) slår fast ett ramverk för tillsyn för tillhandahållande av radioutrustning på marknaden.	2014/53/EU
Direktivet om begränsning av användning av vissa farliga ämnen (RoHS) 2011/65/EU	Direktivet om begränsning av användning av vissa farliga ämnen i elektrisk och elektronisk utrustning.	2011/65/EU
Direktivet om avfall som utgörs av eller innehåller elektrisk och elektronisk utrustning (WEEE)	Syftet med WEEE-direktivet (2012/19/EU) är att minska mängden avfall i form av elektrisk och elektronisk utrustning som hamnar i deponi.	2012/19/EU
Ekodesign, Kommissionens förordning (EU) 2015/1188	Ekodesignkrav för rumsvärmare.	2015/1188
Direktiv 2001/95/EG om allmän produktsäkerhet	Säkerställa att endast säkra produkter säljs på marknaden	2001/95/EG

## 11. KOMPATIBLA ENHETER

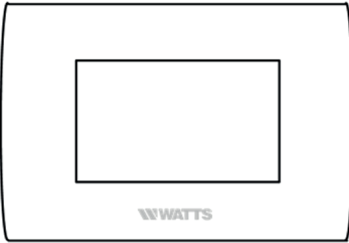
		Vattenburen radiator för väggmontage	Eldriven radiator för väggmontage (P) Elektrisk golvärme (F)	Värme(H)/Kyla(C)	Vattenburen golvreglering	Strömbrytare På/Av
BT-A02 RF BT-D02 RF BT-DP02 RF BT-D03 RF	Trådlösa termostater	√	P F	HC	√	
BT-TH02 RF	Elektroniskt termostathuvud till vattenburen radiator	√		H		
BT-FR02 RF	Mottagare för inbyggt montage. Strömbrytare 16 A		P F	HC	√	√
BT-WR02 RF	Väggmonterad mottagare. Strömbrytare 10 A		P	HC	√	√
BT-WR02 HC RF	Väggmonterad mottagare. Två fria kontaktreläer 5 A			HC	√	
BT-WR02 FC RF	Väggmonterad mottagare. Fri kontakt 10 A		P	HC	√	√
BT-PR02 RF	EU-kontakt för matning av elektrisk värmare eller elektrisk apparat. Strömbrytare 16 A 230 VAC		P	HC		√
BT-M6Z02 RF	Master 6 zoner för vattenburen golvvärme och -kyla			HC	√	
BT-HCM02 RF *	Styrning av golvvärme och -kyla			HC	√	
FÖRSTÄRKARE	Förstärka RF-räckvidden					

\* BT-M6Z02 RF krävs

**Maximalt antal enheter/begränsningar**

- 50 rum/zoner för master-enheter värme/ kyla (termostater) och 50 slavenheter för värme/kyla (mottagare).
- 25 På/AV-enheter med veckoprogram med 15 min-steg.
- 50 belysningsenheter (PÅ/AV).
- Du kanske måste använda en Watts RF förstärkare om du vill utöka RF-räckvidden.

#### **Förenade kungariket**

Watts Industries UK Ltd  
Colmworth Business Park  
Eaton Socon  
St. Neots  
PE19 8YX United Kingdom  
T: +44 (0) 1480 407074  
F: +44 (0) 1480 407076  
E-post: watsuk@wattswater.com  
<http://wattswater.co.uk>

#### **Tyskland, Österrike och Schweiz**

Watts Industries Deutschland GmbH  
Godramsteiner Hauptstr. 167  
DE-76829 Landau  
Tyskland  
T: +49 (0) 6341 9656 0  
F: +49 (0) 6341 9656 560  
E-post: wide@wattswater.com  
<http://wattswater.de>

#### **Frankrike**

Watts Industries France  
1590 avenue d'Orange CS 10101 Sorgues  
FR-84275 Vedene cedex - (Frankrike)  
T: +33 4 90 33 28 28  
F: +33 4 90 33 28 29/39  
E-post: contact@wattswater.com  
<http://wattswater.fr>

#### **Belgien**

Watts Benelux  
Beernemsteenweg 77A  
BE-8750 Wingene  
Belgien  
T: +32 51658708  
F: +32 51658720  
E-post: benelux@wattswater.com  
<http://wattswater.eu>

#### **Nederländerna**

Watts Water Technologies Benelux  
Kollergang 14  
NL-6961 LZ Eerbeek Nederländerna  
Tel: +31 313673700  
E-post: benelux@wattswater.com  
<http://wattswater.eu>

#### **Italien**

Watts Industries Italia S.r.l.  
Via Brenno, 21  
IT-20853 Biassono (MB)  
T: +39 039 4986.1  
F: +39 039 4986.222  
E-post: info@wattsindustries.it  
<http://wattswater.it>

#### **Spanien**

Watts Ind. Ibérica, S.A.  
Pol. Ind. La Llana - Av. La Llana, 85  
ES-08191 Rubí (Barcelona) Spain  
T: +34 902 431 074  
F: +34 902 431 075  
E-post: info@wattsiberica.es  
<http://wattswater.eu>

#### **Danmark, Sverige, Norge och Finland**

Watts Industries Nordic AB  
Godthåbsvej 83  
DK-8660 Skanderborg  
T: +45 86520032  
F: +45 86520034  
E-post: watsnordic@wattswater.com  
<http://wattswater.eu>

#### **Bulgarien**

Watts Industries Bulgaria  
Industrial zone Trakia  
33, Nedyalka Shileva Str  
P.O. Box 55 (post-office Trakia)  
BG-4023 Plovdiv, Bulgarien  
T: +359 32 605 300  
F: +359 32 605 301  
E-post: info@wattsindustries.bg  
<http://wattswater.eu>

#### **Polen**

Watts Industries Polska sp.z o.o.  
Puławska 40A  
PL-05-500 Piaseczno  
T: +48 22 702 68 60  
F: +48 22 702 68 61  
E-post: biuro@wattswater.com  
<http://wattswater.pl>

#### **Ryssland**

КОНТАКТЫ  
<http://wattsindustries.ru/contacts/>  
<http://wattsindustries.ru>

Beskrivningar och fotografier i detta blad med produkttegenskaper lämnas endast upplysningsvis och är inte bindande. Watts Industries förbehålla sig rätt att utan föregående meddelande genomföra tekniska och designförbättringar av sina produkter. Garanti: All försäljning och alla avtal om försäljning förutsätter att köparen godkänner Watts villkor och bestämmelser, vilka återfinns på dess webbplats [www.wattsindustries.com](http://www.wattsindustries.com). Watts bestrider härmed varje villkor som skiljer sig ifrån eller tillkommer utöver Watts villkor och vilka återfinns i kommunikation från köparen i vilken form denna än har, med mindre något annat skriftligen överenskommit och undertecknats av någon tjänsteman hos Watts.



#### **Watts Electronics S.A.S**

B.P. N°10 – Z.A. des Tourettes, FR-43800 Rosières, Frankrike,  
T: +33(0) 471 57 40 49, F: +33(0) 471 57 40 90, F:  
[www.wattsindustries.com](http://www.wattsindustries.com)





## INNHold

<b>Generell informasjon .....</b>	<b>195</b>
<b>1. Presentasjon .....</b>	<b>196</b>
<b>2. Installasjon .....</b>	<b>196</b>
2.1 Installasjonssekvens	
2.2 Installere din sentral	
2.2.1 Veggmontering	
2.2.2 Bordinstallasjon (med valgfri mini-USB-kabel – selges separat)	
2.3 Hovedskjermikoner	
2.3.1 Generelle piktogrammer	
<b>3. Innstillinger.....</b>	<b>199</b>
3.1 Hovedmeny	
3.2 Justere klokkeslett / brukerinstillinger	
3.3 Konfigurere boligen	
3.4 Pare enhetene med sentralen	
<b>4. Tilordning i hydraulisk system .....</b>	<b>203</b>
<b>5. Installasjonstyper (oppvarming/kjøling) .....</b>	<b>205</b>
<b>6. Opprette WiFi-kobling tilkobling for fjernkontroll med mobil app</b>	<b>207</b>
<b>7. Styring og programmering av oppvarmings-/kjøleenheter .....</b>	<b>208</b>
7.1 Programmering av enhetene	
7.2 Styring av belysningsenhetene	
7.3 Styring av PÅ/AV-enhetene	
<b>8. Vedlikehold.....</b>	<b>213</b>
<b>9. Tekniske karakteristikk.....</b>	<b>213</b>
<b>10. EU-samsvarserklæring.....</b>	<b>214</b>
<b>11. Kompatible enheter .....</b>	<b>215</b>

## GENERELL INFORMASJON

### Sikkerhetsadvarsler og driftsinstruksjer

- Dette produktet bør helst installeres av en kvalifisert fagperson. Under forutsetning av at betingelsene ovenfor overholdes, tar produsenten ansvar for utstyret i henhold til lovens bestemmelser. Alle instruksjer i denne installasjons- og driftshåndboken må følges ved arbeid med kontrolleren.
- Feil installasjon, feil bruk eller feil vedlikehold fører til at produsentens ansvar opphører.
- Ethvert reparasjonsforsøk annullerer produsentens ansvar og forpliktelse til å garantere og skifte ut utstyret.



### Informasjon om kassering og resirkulering

Hele teksten i EUs samsvarserklæring er tilgjengelig på følgende nettadresse: [www.wattselectronics.com](http://www.wattselectronics.com)

- 2012/19/EU (WEEE-direktivet): Produkter som er merket med dette symbolet, kan ikke kasseres sammen med usortert kommunalt avfall i EU. For riktig resirkulering må du returnere dette produktet til din lokale forhandler etter å ha kjøpt det tilsvarende nye utstyret eller levere det inn på de angitte innsamlingsstedene. For ytterligere informasjon, se: [www.recyclethis.info](http://www.recyclethis.info)
- 2006/66/EF (batteridirektivet): Dette produktet inneholder et batteri som ikke kan kasseres sammen med usortert kommunalt avfall i EU. Se produktdokumentasjonen for spesifikke opplysninger om batteriet. Batteriet er merket med dette symbolet som kan omfatte bokstavene som angir kadmium (Cd), bly (Pb) eller kvikksølv (Hg). For riktig resirkulering må du returnere batteriet til din forhandler eller til et angitt resirkuleringssted. For ytterligere informasjon, se: [www.recyclethis.info](http://www.recyclethis.info)

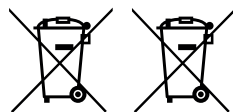

## 1. PRESENTASJON

Takk for at du valgte **WATTS Vision®**, et trådløst kommunikasjonssystem for kontroll av oppvarmings- og kjølesystemet. Det gjør det mulig å styre mange soner (opptil 50) i ditt system for elektrisk og hydraulisk oppvarming.

Sentralenheten, hovedkarakteristikker:

- Berøringsskjerm
- Grensesnitt via internett (WiFi)
- Veggmonterbar med strømforsyning 85-265 VAC (50-60) Hz
- Bordmonterbar med levert brakett og mini-USB-strømforsyning (0-5 V) (selges separat)
- Reservebatteri for en drift på maksimalt 1 time
- RF-kommunikasjon bare med **WATTS Vision®**-enheter (opptil 40 m internt, kan utvides med repeater)
- Kan styre opptil 50 soner eller rom og 4 hovedtilførselskretser med egen pumpe eller kjele på hver
- Kontroll av mange oppvarmings- / kjøleenheter
- SD-kortspor for oppdatering av programvare
- Intuitive menyer for enhetsstyring

Pakkens innhold:

- sentralenhet
- 230V flush-montert strømforsyning
- vegg/bordstøtte
- EU-samsvarserklæring
- Installasjons- og brukerhåndbok

## 2. INSTALLASJON

### 2.1 Installasjonssekvens

Følg installasjonssekvensen nedenfor:

**TRINN 1** Installer sentralenheten (se 2.2 Installere din sentral)

**TRINN 2** Opprett boligen din / opprett og gi navn til rommene (se 3.3 Konfigurere boligen – side 10)

**TRINN 3** Par enhetene med sentralkontrolleren / tildel dem til de riktige rommene (se 3.4 Pare enhetene med sentralen – side 11)

**Lad sentralenheten i minst 1 time før du parer allerede monterte enheter**

**TRINN 4** Tilpass brukerinnstillingene for din sentralenhet (se 3. Innstillinger – side 7 til 11)

**TRINN 5** Installer WiFi for ekstern kontroll av systemet via smarttelefon / nettbrett (se 6. Opprette WiFi-kontroll – side 15)

**TRINN 6** Programmer dine enheter slik at de fungerer i henhold til en tidsplan (se 7. Styring av oppvarmings-/kjøleenheter side 16)

## 2.2 Installere din sentral

### 2.2.1 Veggmontering

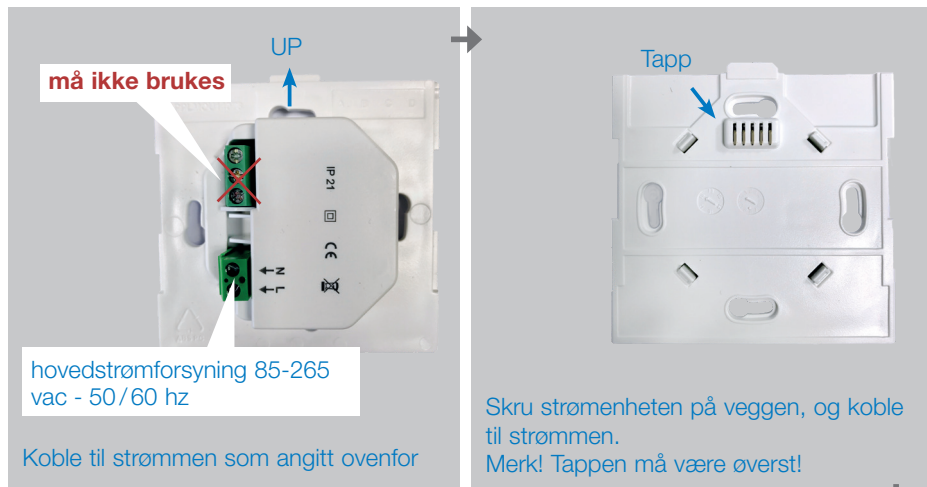

Sett bryteren i PÅ-posisjon

Monter sentralen på strømenheten, og skyv den på bunnen for å klemme den på plass. Sentralen er klar til bruk.

PÅ / AV

### 2.2.2 Bordinstallasjon (med valgfri mini-USB-kabel – selges separat)

Koble sentralenheten med mini-USB-kabelen (5V, 1A), monter så fotstøtten på den og sett bryteren i PÅ-posisjon. Sentralenheten er klar til bruk.

Mini-USB-kabel

PÅ / AV

## 2.3 Beskrivelse av hovedskjermikonene

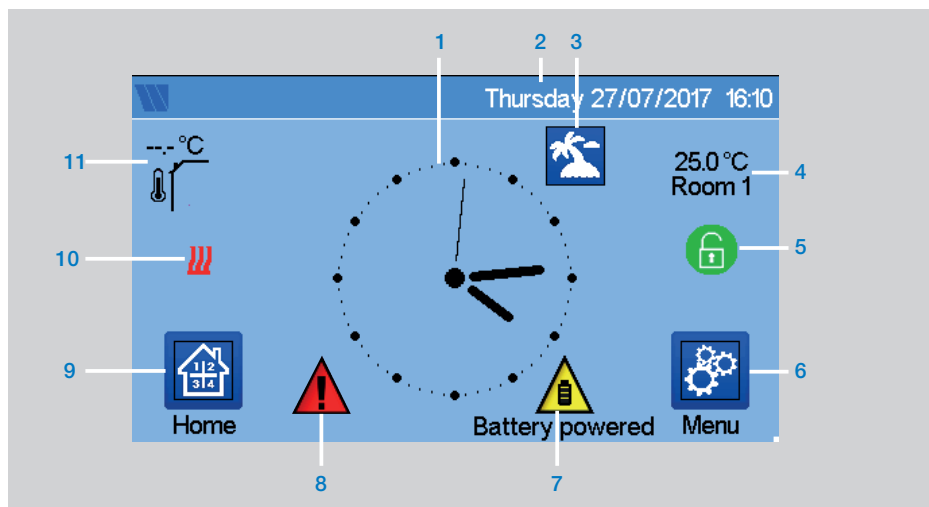

- |  |  |
|--|--|
| <ul style="list-style-type: none"> <li>1 Vis tidspunktet eller omgivelses-T° til rommet eller sonen. Foreta ditt valg ved å trykke på den midtre delen av skjermen</li> <li>2 Dato</li> <li>3 Feriemodusstatus.</li> <li>4 Vis omgivelsestemperaturen i angjeldende rom.</li> <li>5 Skjermlås. Langt trykk veksler mellom låsing / opplåsing.</li> </ul> | <ul style="list-style-type: none"> <li>6 Hovedmeny.</li> <li>7 Enheten går på batteri (! bare for innstillinger og paring).</li> <li>8 Feilflagg – trykk for å få tilgang til RF, grenser, alarmer, batterifeil.</li> <li>9 Romtilgang (hvis sentralen er låst – kan ikke endre innstillinger).</li> <li>10 Kjelestatus vises hvis koblet til sentralen.</li> <li>11 Utendørs sensortemperatur (forutsetter utendørs sensorenhet)</li> </ul> |
|--|--|

### 2.3.1 Generelle piktogrammer og handlinger

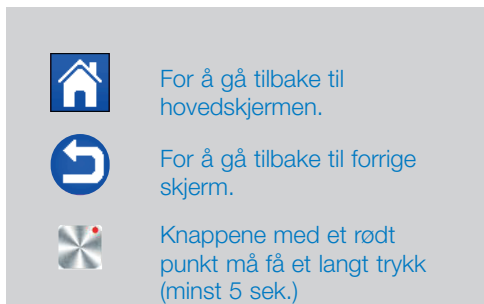

### 3. INNSTILLINGER

#### 3.1 Hovedmeny

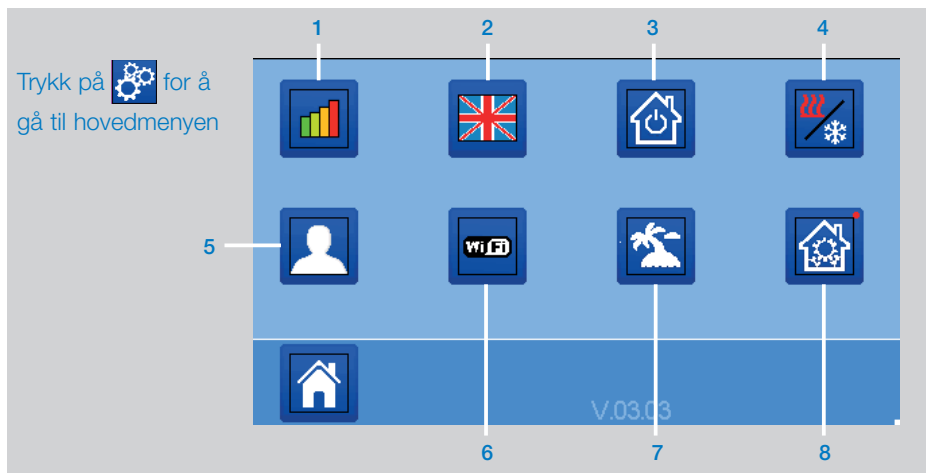

**1 Meny for energiforbruksstatistikk.**

**2 Språk (det aktuelle språkets flagg vises).** 8 språk foreslås. Hvis du vil velge et annet språk, må du sette inn programvaren (tilgjengelig på [www.wattswater.eu](http://www.wattswater.eu)).

på en microSD, og så velge ditt.

**3 Generell kommandomeny.** Bruk denne menyen til å sette alle enhetene av samme type i samme driftsmodus.

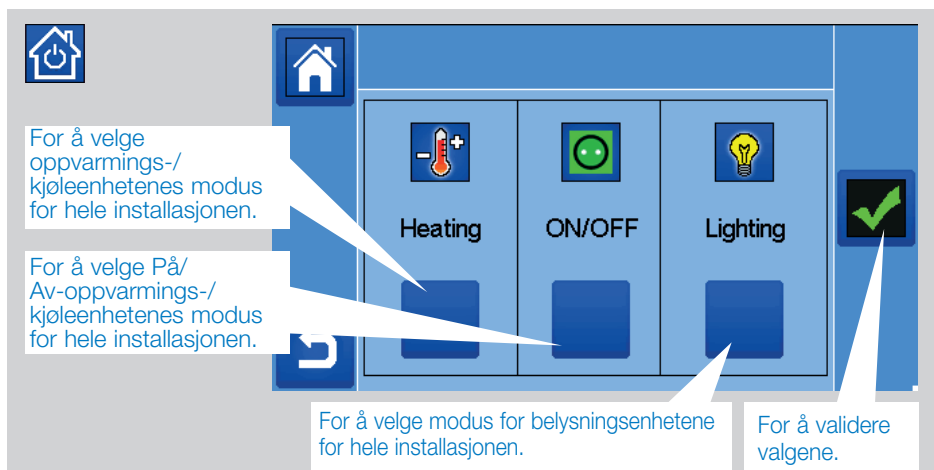

- 4** **Meny for styring av oppvarmings-/kjølemodus.**  
Se avsnittet "Oppvarmings- og kjølekontroll"

- 5** **Menyen Brukerinnstillinger.**  
I denne menyen kan du stille inn:

- Klokkeslett, dato (manuelt, automatisk)
- Tidssone (UTC) hvis enheten er i modusen for automatisk tidsoppdatering.
- Klokkeslett og dato hvis enheten er i modusen for manuell tidsoppdatering.
- Sommer-vinter (manuelt, automatisk)
- Temperaturenhhet (°C, °F).
- Bakgrunnsfarge.
- Knappfarge.
- Bakgrunnsbelysning.
- Skjermsparer (aktivert, deaktivert).
- Standardskjerm (start, klokke, deaktivert)
- Skjermenser.
- Fabrikstandardbruker (grensesnitt).

- 6** **WiFi-meny.**

Leseknapp (oppdatering).

Passordet for Internett-adgang gjør det mulig å koble sentralenheten til din Internett-konto (se nedenfor) for ekstern kontroll av systemet via Internett eller smarttelefon. OBS: Ved første gangs bruk eller programvareoppdatering, vent litt til det grønne statusikonet er aktivt.

- 7** **Feriemeny,**

- Definerer dato og klokkeslett for avreise / retur.
- Bruk < eller > til å velge år / måned / dag, time og minutt.
- Definer og bekreft enhetenes driftsmodus i feriemodus. (Samme meny som den generelle kommandomenyen).

- 8** -- --> **Installsjonsmeny**

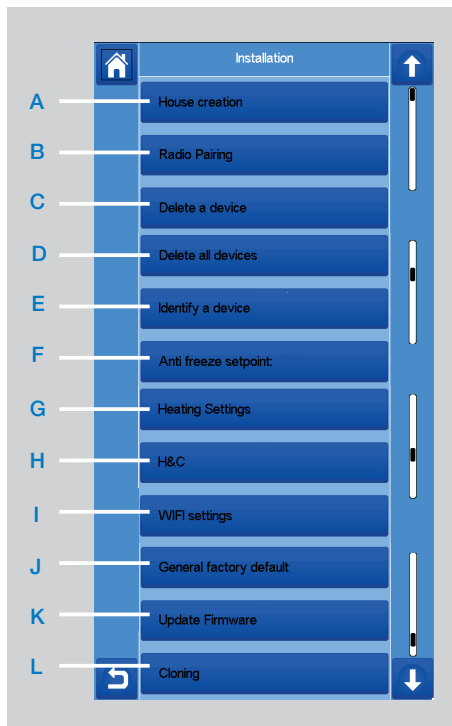

- A Opprettelse av bolig.**

Se avsnittet Opprettelse av bolig.

- B Radioparing.**

Se avsnittet radioparing.

- C Slette en enhet:**

Velg enhetstype, og deretter enheten.

- D Slett alle enheter:**

Alle enheter som er installert i systemet, vil bli slettet (rommene vil bli beholdt).



## E Identifisere en enhet

For å identifisere en enhet i installasjonen, går du til installasjonsmenyen, og så til "Identifisere en enhet".

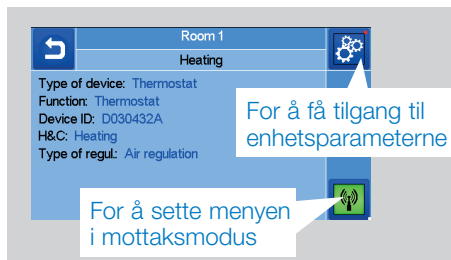

### Prosedyre:

-  for å få sentralen til å lytte
- på enhetsmottakeren og vent noen sekunder til radiokommunikasjonsblokken er overført.

Merk: ID-nummeret vises på skjermen. Gjenta for å kontrollere at du har samme ID.

- - → på  for å endre enhetens parametre (navn, effekt ...).

## F Settpunkt for frostvern:

Du kan definere settpunktet for frostvern som referanse for hele installasjonen.

## G Oppvarmingsinnstilling:

Du kan feste settpunktgrensene (min./maks.) per sone og offset tilordnet til enhetene som fungerer med gulvsensorregulering

## H Innstillinger for oppvarming/kjøling:

Du kan sette installasjonen:

- i oppvarmingsmodus,
- i kjølemodus eller
- i manuell modus.

Hvis du setter enheten i manuell modus, vises ikonet  på hovedmenyen.

## I WiFi-innstillinger:

For å definere WiFi-konfigurasjoner (SSID/beskyttet adgangsnøkkeltype/passord). Du kan gjøre dette manuelt eller skanne de aktive nettverkene.

Konfigurasjoner som forutsetter registrering på en nettside, støttes ikke.

### WiFi-status:

- 0/2: Sentralenhet ikke koblet til WiFi-ruteren og serveren
- 1/2: Sentralenhet koblet til WiFi-ruteren (ikke til serveren)
- 2/2: Sentralenhet koblet til WiFi-ruteren og til serveren (sentralen må være parett med en konto)

**OBS:** Det anbefales å koble til Internett med sertifiserte WiFi-rutere (<http://www.wi-fi.org/certification>).

**OBS:** Automatisk paringstid til WiFi-rutere med WEP-kode: 3-4 min., med WPA2-kode: 1 min.

**OBS:** For nettverksskanning må du gjenta operasjonen minst to ganger hvis angjeldende WiFi-nettverk ikke vises. Hvis angjeldende WiFi-nettverk fortsatt ikke vises, taster du inn WiFi-innstillingene manuelt.

## J Generell fabrikkstandard:

For å tilbakestille systemet med fabrikkverdier, men programversjonen forblir den samme.

## K Oppdater fastvare:

For å oppdatere programvaren med SD-kortet. Systemet er kvalifisert til å fungere med SD-kort med opptil 16 GB.

Vennligst vent til oppdateringsprosedyren er over (WiFi-ikonet skal være tilgjengelig for WiFi-sentralenheten) før du fjerner mikro-SD-kortet fra sentralenheten. Programvaren og prosedyren for oppdatering av sentralenheten er tilgjengelig på [www.wattswater.eu](http://www.wattswater.eu).

### L Kloning:

Menyen gjør det mulig å overføre en konfigurasjon fra sentral 1 til sentral 2. Hvis du bytter sentral, trenger du ikke omkonfigurere systemet.

Legg filen update.bin på SD-kortet (spesialprogramvare for kloning tilgjengelig på [www.wattswater.eu](http://www.wattswater.eu)).

Sett inn SD-kortet (last det inn med kloningsprogramvaren) i sentral 1, og kjør en oppdatering av fastvaren. Sett inn samme SD-kort i sentral 2, og start kloningen. Etter kloningen må du omkonfigurere WiFi-koblingen og språket.

### 3.2 Justere klokkeslett / brukerinnstillinger



Språk



Definer tidspunktet og datoen manuelt eller automatisk modus. I automatisk modus må du må angi tidssonen (UTC) og enheten får klokkeslettet fra internett (WiFi-kobling er påkrevd).

Tilpass dine skjerminnstillinger, f.eks. bakgrunnsfarge osv.

Se "Menyen Brukerinnstillinger" i avsnittet HOVEDMENY (side 8) for ytterligere informasjon.

### 3.3 Konfigurere boligen



Opprett alle rom og gi dem egne navn, f.eks.:

- rom 1 = kjøkken,
- rom 2 = entré osv.,

der de forskjellige enhetene som termostater vil bli plassert.

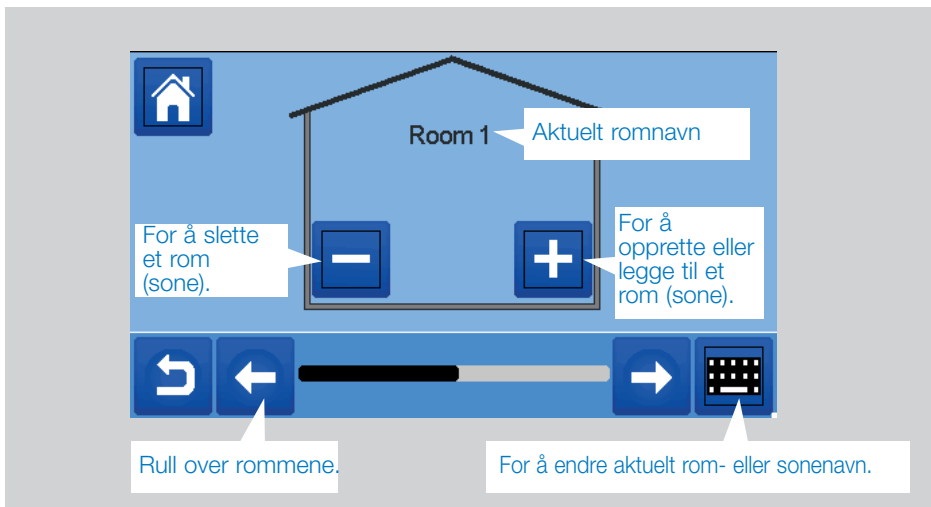

### 3.4 Pare enhetene med sentralen

- Installer enhetene (se enhetenes bruksanvisninger)
- Opprett rommet hvis det ikke finnes (se avsnitt 3)
- Gå til radioparing



- Velg enhetstype (oppvarming, På/Av-enhet osv.)
- Velg rom
- Merk: "Master"-en (termostat eller BT-M6Z02 RF) må være den enheten som pares først
- Sett enheten i paremodus (se enhetens bruksanvisning)



- Følg instruksene fra sentralen (sjekk på enheten at paringen fungerer, se enhetens bruksanvisning).
- OBS: Automatisk paretid ved tap av RF-kommunikasjon: 10 sek.
- OBS: Paring av repeateren: Velg en enhetstype og et rom og ta ikke hensyn til feilmeldingen om paring som vises på sentralenheten ved slutten av prosedyren. Lampen lyser vedvarende grønt på repeateren.

- Sjekk at installasjonen fungerer.



Det vises en advarsel om



RF-feilkommunikasjoner på startmenyen. Advarselsflagget vises i maksimalt 10 min. Det forsvinner deretter hvis det ikke forekommer kommunikasjonsproblemer. Hvis ikke, kontroller enhetene som viser RF-feil, flytt dem til et annet sted og gjenta prosedyren.

## 4. TILORDNING I HYDRAULISK SYSTEM

Det kan innen en installasjon bli nødvendig å kontrollere enheter som f.eks. pumper, ventilmotorer eller varme-/kjølegeneratorene så snart det forekommer en forespørsel om oppvarming eller kjøling på minst én sone.

Med **WATTS Vision**<sup>®</sup> kan opptil 4 slike enheter svitsjes via funksjonen "hydraulisk krets".

Hver av disse 4 mulige kretsene kan kontrolleres via en enkelt radiomottaker.

### TRINN 1: Definer hvilken enhet som er tilordnet til en hydraulisk krets

Med planen av din installasjon, definer hvilke enheter som er på "krets 1". Deretter, ved hjelp av sentralkontrolleren, må du pare og konfigurere alle disse enhetene på krets 1.

→ , gå inn i en sone (rom) som hører til krets 1,

→ , og velg en enhet i krets 1 (radiotilkoblingsboks, radiomottaker eller termostatisk hode for radiator)

→ Nå har du tastet inn enhetens konfigurasjonsmeny. Velg menyen "Oppvarmingsinnstillinger", og kontroller at "Hydraulisk oppvarming" er valgt

→ → → Du kan nå velge den hydrauliske kretsen som er koblet til denne mottakeren (f.eks. krets 1).



Gjenta prosedyren for hver enhet i rommet (sonen) du vil koble til den hydrauliske kretsen. Andre enheter kan velges med knappene [ <<< ] eller [ >>> ] over enhetsnavnet.

Gjenta prosedyren for hvert rom (sone) du vil koble til den hydrauliske kretsen 1. Hvis du har tilordnet alle rom / enheter, gjentar du prosedyren for eventuelle andre hydrauliske kretser.

## TRINN 2: paring av radiomottakerens hydrauliske krets med sentralenheten

For hver krets kan du koble en kretsmottaker for å drive pumpeenhetene, ventilmotoren eller varme/kuldegeneratoren i kretsen. Dette kan f.eks. gjøres av BT-WR02 RF.



Velg "Krets", og velg så kretsnummeret, f.eks. krets 1. Sett radiomottakeren i paremodus (BT WR02 RF). →

Gjenta prosedyren for andre hydrauliske kretser.

## Varme- og kjøleinstallasjoner

Hvis installasjonen omfatter både oppvarmings- og kjølefunksjoner, kan du veksle fra varme til kulde manuelt eller automatisk:

- Hvis du har konfigurert en BT HCM02 RF som "master" i din installasjon (se enhetens veiledning), er alt automatisk, og du trenger ikke å gjøre noe.
- I alle andre tilfeller må du veksle manuelt:

→ → → → og gå til "H&C" (varme og kulde). Der vil du ha valget mellom "Bare oppvarming", "Bare kjøling" eller "Manuelt reversibelt". Med dette siste alternativet lager du en snarvei i hovedmenyen der du lett kan endre varme/kjøle-modus.

### Merk:

- I kjølemodus er redusert modus og frostvernmodus inaktive:

ikonet vises

i stedet for eller .

- I termostaten kan brukeren konfigurere parameteren "Kald" som gjør det mulig for sonen å utføre kjøling eller ikke. Hvis den er satt på "Nei", vil ikke sonen utføre kjøling hvis sonens modus er kjøling.

## 5. INSTALLASJONSTYPER (OPPVARMING/KJØLING)

### TYPE 1 I denne konfigurasjonen:

- Par først termostaten (master-en) med sentralen før du parer de andre enhetene (konfigurert som varmeenheter).
- Aktuatorer reguleres etter termostatterperaturen.

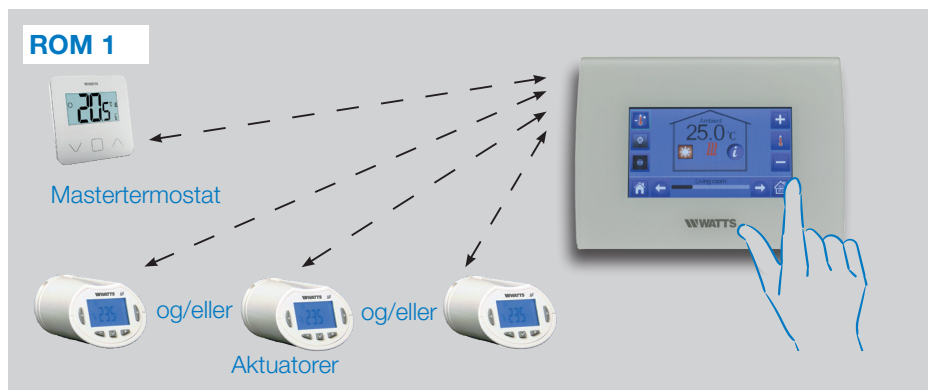

### TYPE 2 I denne konfigurasjonen:



- Par først termostaten (master-en - konfigurert som en oppvarmingsenhet) med sentralen før du parer de andre enhetene.
- De andre enhetene reguleres etter termostatterperaturen.

**Advarsel!** I denne installasjonstypen må termostaten (MASTER) være i reguleringsluftmodus (ikke gulv eller luft + gulv).

## TYPE 3 | denne konfigurasjonen (ingen termostat):

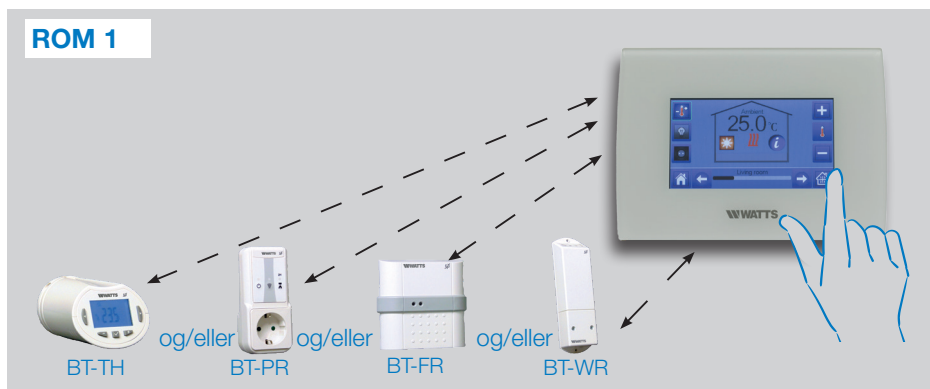

- BT-TH konfigurert som oppvarmingsenhet. BT-PR, BT-FR, BT-WR kan konfigureres som en På/Av eller belysningsenheter.

## TYPE 4 | denne konfigurasjonen:

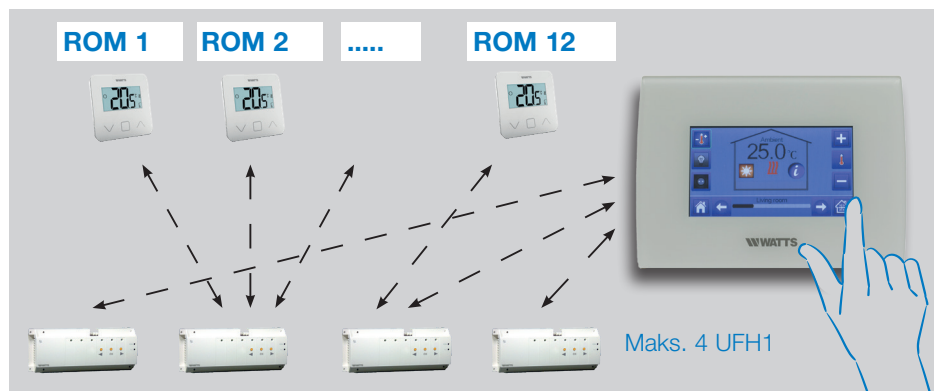

- Hver termostat blir først paret med riktig UFH1, og deretter blir UFH1(-ene) paret med sentralen.
- Under paringen oppretter sentralen automatisk rom i henhold til antallet termostater (rom) av UFH-er.

## 6. OPPRETTE WIFI-TILKOBLING FOR FJERNKONTROLL MED MOBIL APP

### TRINN 1 Koble sentralenheten til WiFi-nettverket:



- Velg WiFi-innstillinger
- Velg Søk nettverk (søk etter din WiFi).
- Velg din WiFi på listen, og tast inn ditt vanlige WiFi-passord.
- Observer at enheten teller ned fra 120 til 0.
- Kontroller at sentralen nå er koblet til WiFi-nettverket med en IP-adresse (WiFi-statusen skal være 1/2).



Hvis tilkoblingen ikke fungerer etter flere forsøk, må du koble sentralenheten manuelt til WiFi-en (se WiFi-innstillingene på side 9).

### TRINN 2 Last appen ned på din enhet:

- For PC: Klikk på den spesielle lenken som er tilgjengelig på startsidene til [www.wattswater.eu](http://www.wattswater.eu)
- For smarttelefon: Last ned applikasjonen **WATTS Vision®** fra App Store eller Google Play.



### TRINN 3 Opprette en konto

- Tast inn dine opplysninger, og vel språk.
- Velg "Valider" (du vil motta en e-post med lenken).
- Gå til e-postmeldingen, og klikk på lenken.
- Gå tilbake til din appkonto, og følg instruksene på skjermen.
- Be om en paringskode for å koble til din sentralenhet. Paringskoden (som er gyldig i ett døgn) sendes til din e-postinnkurv.

Gå til WiFi-statusmenyen  på sentralenheten og tast inn paringskoden (passord for Internett-tilgang).

Sentralenheten skal vises etter noen minutter i applikasjonen eller på nettsiden. Klikk på oppdateringsknappen (refresh) om nødvendig. **WiFi-statusen bør angi 2/2.**

Vennligst noter! Det kan ta opptil et par timer å vise alle rom og enheter i applikasjonen. Du kan så bruke sentralenheten fra alle steder.

Watts er ikke ansvarlig for at de tilkoblede enhetene fungerer riktig eller for potensiell skade forårsaket av defekter eller feil bruk av de tilkoblede enhetene og apparatene.

## 7. STYRING OG PROGRAMMERING AV OPPVARMINGS-/KJØLEENHETER

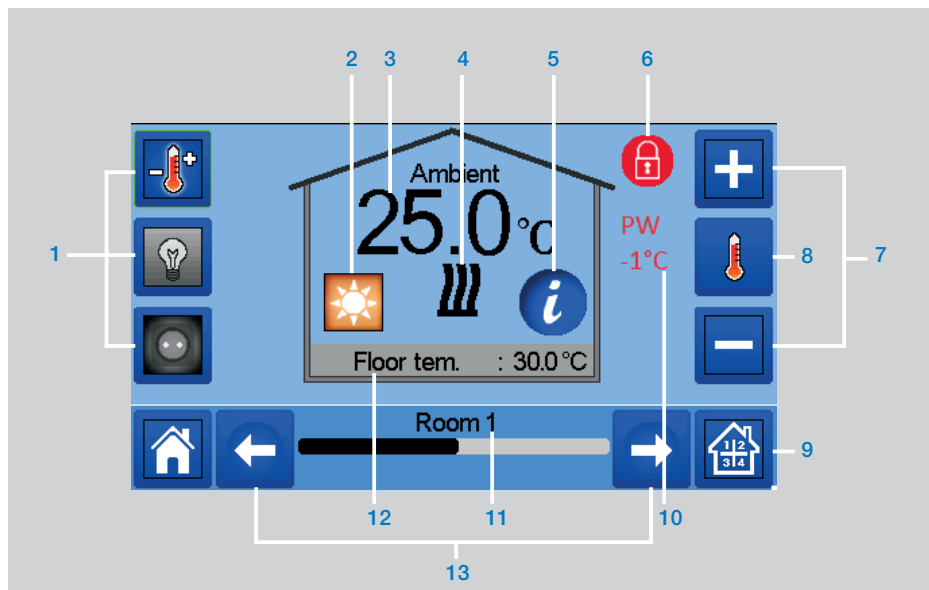

→ i hovedskjermen og etter å ha valgt rommet →

- 1 Valg av enhetstype (oppvarming/kjøling, belysning, På/Av). Disse knappene vises bare hvis én enhetstype er installert i rommet (farget hvis aktive).
- 2 Aktuell modus, trykk på dette ikonet for å gå inn i menyen der du kan endre den aktuelle driftsmodusen.
- 3 Reell (omgivelses-) eller angitt temperatur eller fuktighet etter ett trykk på 8.
- 4 Oppvarmings-/kjøleindikator (aktiveres på forespørsel).
- 5 Informasjon om oppvarmings-/kjøleenheter som er installert i rommet
- 6 Viser bare hvis skjermen er låst.
- 7 Definerer det aktuelle settpunktet (deaktivert hvis skjermen er låst).
- 8 For å vise reell (omgivelses-) eller angitt temperatur eller fuktighet i 3.
- 9 Rask tilgang til ønsket rom.
- 10 Styrewirestatus.
- 11 Aktuelt romnavn.
- 12 Gulvtemperatur hvis gulvregulering.
- 13 Romendring.



→  for å få tilgang til disse modienes meny:

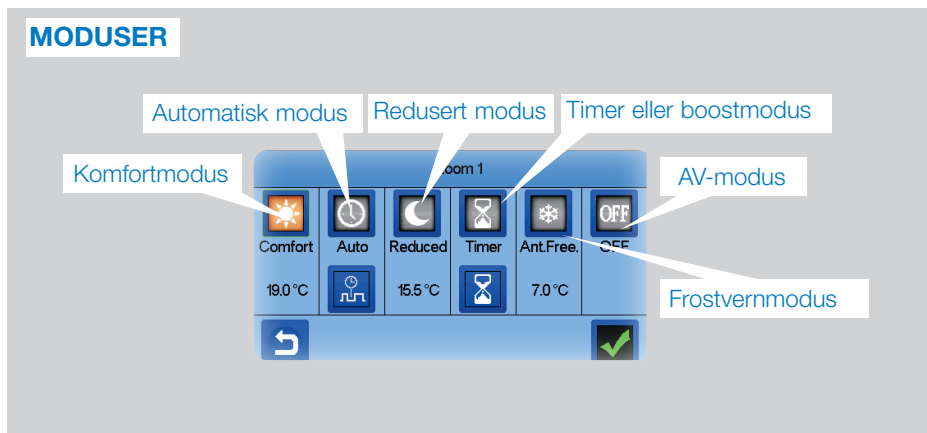

→  **Komfortmodus:** Sett rommet i komfortmodus. Hvis det forblir aktivt, vil komforttemperaturen alltid bli fulgt.

→  **Redusert modus:** Sett rommet i redusert modus. Hvis det forblir aktivt, vil den reduserte temperaturen alltid bli fulgt.

→  **Timer eller boostmodus:** Midlertidig unntak. Definer timerens tidsinnstilling (dager, timer, minutter) ved å trykke på knappen , og godkjenn så og definer ønsket temperatur på hovedskjermen.

→  **Frostvermodus:** Bruk denne modusen for å sette rommet i frostvermodus (temperaturen defineres i installasjonsmenyen)

→  **AV-modus:** For å slå AV enheten (rom i av-modus). Vær varsom! Installasjonen kan fryse i denne modusen.

## 7.1 Programmering av enhetene

→ **Automatisk modus:** I denne modusen vil romtemperaturen følge programmet du har valgt. Du kan velge mellom eksisterende programmer, eller opprette et nytt som du kan endre etter behov.

→ For å velge mellom:

For å velge et eksisterende program.

For å opprette et nytt program.

For å vise og endre et eksisterende program.

Velg dagene som du bruke samme program på (i eksemplet, onsdag, torsdag og fredag).

Bruk Komfort-knappen for å velge timeområdene der komforttemperaturen vil bli fulgt (brunt område)

• og den reduserte knappen for å velge timeområdene der den reduserte temperaturen vil bli fulgt (blått område).

• Bruk pilene og for å sette markøren på de ønskede timene.

Valider programmet: De validerte dagene utheves i grønt (i dette eksemplet: mandag og tirsdag).

Dagene som ikke er programmert, vises i rødt.

### Information

- for å vise det aktuelle programmet
- Standardprogrammer:

**P1:** morgen, kveld og weekend.

**P2:** morgen, middag, kveld og weekend.

**P3:** dag og weekend.

**P4:** kveld og weekend.

**P5:** morgen, kveld (bad).

## 7.2 Styring av belygningsenhetene

→  på hovedskjermen og → 

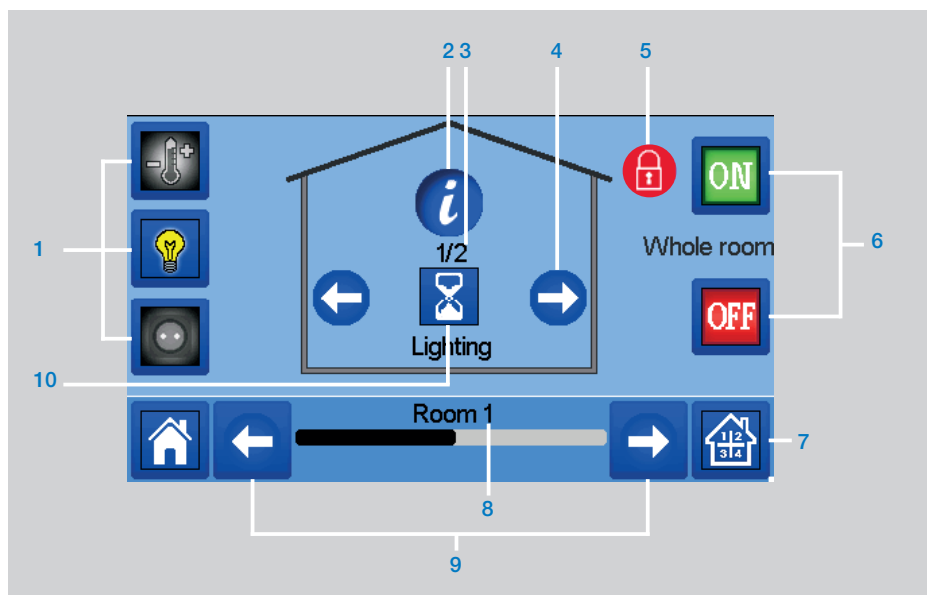

- 1 Valg av enhetstype (oppvarming/kjøling, belysning, På/Av). Disse knappene vises bare hvis én enhetstype er installert i rommet (farget hvis aktive).
- 2 Informasjon om belygningsenhetene som er installert i rommet.
- 3 Angir både nummeret på den aktuelle belygningsenheten og antallet belygningsenheter i rommet.
- 4 Viser bare hvis antallet enheter er over 1, brukes til å velge enhetene i rommet.
- 5 Viser bare hvis skjermen er låst.
- 6 Rask tilgang til ønsket rom.
- 7 Generell styring for all belysning i rommet.
- 8 Aktuelt rom.
- 9 Romendring.
- 10 Angir belygningsstatus. Et trykk på denne veksler belygningsstatus.

Vennligst noter at belygningsfunksjonen ikke støtter programmer. Hvis du ønsker å programmere belygningsenheter, vennligst sett enhetene på PÅ/AV.

### 7.3 Styring av PÅ/AV-enhetene

→ på hovedskjermen og på

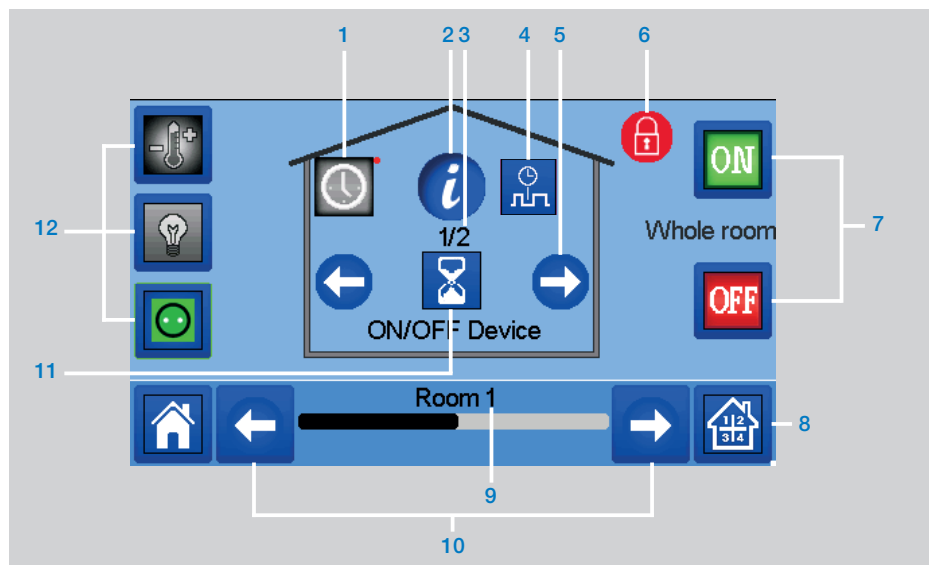

- 1 Langt trykk for å veksle mellom automatisk og normal modus (farget hvis aktiv).
- 2 Informasjon om enheten.
- 3 Angir både nummeret på den aktuelle enheten og antallet enheter i rommet.
- 4 Viser bare hvis enheten er i automatisk modus, trykk for å få tilgang og redigere enhetsprogrammet.
- 5 Viser bare hvis antallet enheter er over 1, brukes til å velge enhetene i rommet,
- 6 Viser bare hvis skjermen er låst.
- 7 Generell styring for alle På/Av-enheter i rommet.
- 8 Rask tilgang til ønsket rom.
- 9 Aktuelt rom.
- 10 Romendring.
- 11 Angir På/Av-status. Et trykk på den veksler enhetens status.
- 12 Valg av enhetstype (oppvarming/kjøling, belysning, På/Av). Disse knappene vises bare hvis én enhetstype er installert i rommet (farget hvis aktive).

## 8. VEDLIKEHOLD

### Rengjøring av sentralenheten

Tørk varsomt av støvet av sentralen med en myk klut som ikke loer. Hvis sentralen trenger mer omfattende rengjøring:

- Fukt en myk og ren klut med litt vann.

- Pass på å vri opp kluten så den ikke er for våt.
- Gni varsomt sentralens display og sider. Pass på at ingen vanndråper samler seg rundt produktet.

Viktig: Ikke spray sentralen direkte med vann. Ikke bruk rengjøringsoppløsninger eller pussemidler, da de kan skade sentralen.

- **Vanlige spørsmål, feilsøking og programvareoppdateringer på sentralenheten**

Besøk vår nettside [wattswater.eu](http://wattswater.eu) i avsnittet "WATTS Vision® Smart Home System"

## 9. TEKNISKE KARAKTERISTIKKER

Dette er en elektronisk kontrollenhet.

Driftstemperatur, tilkoblet.	-30 °C til +40 °C
Driftstemperatur, batteri	0 °C til +40 °C
Transport- og lagringstemperatur	-30°C til +50°C
Elektrisk beskyttelse	IP30
Elektrisk isolasjon	Klasse II
Temperaturpresisjon	0,1 °C (fra termostat)
Definerbart temperaturområde	
• Komfort	5 °C til 30 °C i trinn på 0,5 °C
• Redusert	5 °C til 30 °C i trinn på 0,5 °C
• Frostvern	5 °C til 10 °C
Strømforsyning	85-265V, 50-60 Hz
Radiofrekvens	868 MHz, < 10mW, område < 40m internt, <100 m åpent område
Programvareversjon	Brukergrensesnitt: Viser på hovedmenyen <a href="#">V.xx.xx</a> WiFi-kommunikasjon Viser på WiFi-menyen <a href="#">xx.xx</a>
SD-kort	<=16 GB (FAT)
WiFi	802.11b – 2,4 GHz 802.11g – 2,4 GHz
Dimensjoner	Bredde: 158 mm, Høyde: 116,50 mm, Dybde: 20,5 mm
Vekt (sentralenhet + strømforsyning + bordstøtte)	0,635 kg

## 10. EU-samsvarserklæring

Watts Electronics erklærer herved at radioutstyret samsvarer med gjeldende harmonisert EU-lovgivning:

Betegnelse	Beskrivelse	Lenke
Lavspenningsdirektivet (LVD) 2014/35/EU	Lavspenningsdirektivet (LVD) (2014/35/EU) garanterer at elektrisk utstyr innen visse spenningsgrenser gir europeiske innbyggere et høyt beskyttelsesnivå og at det fullt ut benytter reglene for det indre markedet.	2014/35/EU
Elektromagnetisk kompatibilitet (EMK) Direktiv 2014/30/EU	Direktiv 2014/30/EU om elektromagnetisk kompatibilitet garanterer at elektrisk og elektronisk utstyr ikke genererer eller berøres av elektromagnetiske forstyrrelser.	2014/30/EU
Direktiv om radioutstyr (RED) 2014/53/EU	Direktiv 2014/53/EU om radioutstyr (RED) etablerer en lovpålagt ramme for markedsføring og salg av radioutstyr.	2014/53/EU
Direktiv 2011/65/EU om begrenning av bruk av visse farlige stoffer i elektrisk og elektronisk utstyr (RoHS)	Direktiv om begrenning av bruk av visse farlige stoffer i elektrisk og elektronisk utstyr.	2011/65/EU
Direktiv om elektrisk og elektronisk avfall (WEEE)	Direktivet 2012/19/EU om elektrisk og elektronisk avfall (WEEE) har som mål å redusere mengden av elektrisk og elektronisk utstyr i søppel.	2012/19/EU
Kommisjonens økodesignforordning (EU) 2015/1188/EU	Økodesignkrav til varmeovner til husholdningsbruk.	2015/1188
Direktiv (EU) 2001/95/EU om generell produktsikkerhet	Garanterer at bare trygge produkter selges på markedet	2001/95/EU

## 11. KOMPATIBLE ENHETER

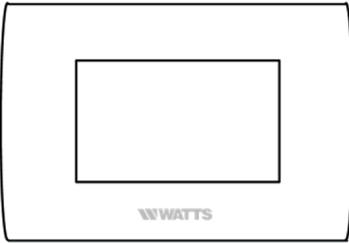
		Hydraulisk panelovn	Elektrisk panelovn (P) Elektrisk gulv (F)	Oppvarming(H)/Kjøling(C)	Hydraulisk gulvregulering	På/Av-bryter
BT-A02 RF BT-D02 RF BT-DP02 RF BT-D03 RF	Trådløse termostater	√	P F	HC	√	
BT-TH02 RF	Elektronisk termostatisk hode for hydraulisk radiator	√		H		
BT-FR02 RF	Flush-montert mottaker. Live-kontakt 16A		P F	HC	√	√
BT-WR02 RF	Veggmontert mottaker. Live-kontakt 10A		P	HC	√	√
BT-WR02 HC RF	Veggmontert mottaker. 2 ledige kontaktreoler 5A			HC	√	
BT-WR02 FC RF	Veggmontert mottaker. Ledig kontakt 10A		P	HC	√	√
BT-PR02 RF	EU-plugg for elektronisk oppvarmer eller elektrisk enheter Live-kontakt 16A 230VAC		P	HC		√
BT-M6Z02 RF	Master 6 soner for hydraulisk oppvarming og kjøling under gulv.			HC	√	
BT-HCM02 RF *	Styring av oppvarming og kjøling under gulv			HC	√	
REPEATER	RF-utvidelsesområde					

\* BT-M6Z02 RF er obligatorisk

### Maksimalt antall enheter / begrensninger

- 50 rom/soner masterenheter (termostater) og 50 slaveenheter (mottakere) for oppvarming/kjøling.
- 25 På/Av-enheter med ukentlig program med trinn på 15 min.

- 50 belysningsenheter (På/Av).
- Det kan være du må bruke en Watts RF-mottaker hvis du vil utvide RF-området.

### **Storbritannia**

Watts Industries UK Ltd  
Colmworth Business Park  
Eaton Socon  
St. Neots  
PE19 8YX Storbritannia  
T: +44 (0) 1480 407074  
F: +44 (0) 1480 407076  
E-post: watsuk@wattswater.com  
<http://wattswater.co.uk>

### **Tyskland, Østerrike og Sveits**

Watts Industries Deutschland GmbH  
Godramsteiner Hauptstr. 167  
76829 Landau  
Tyskland  
T: +49 (0) 6341 9656 0  
F: +49 (0) 6341 9656 560  
E-post: wide@wattswater.com  
<http://wattswater.de>

### **Frankrike**

Watts industries France  
1590 avenue d'Orange CS 10101 SORGUES  
84275 VEDENE cedex - (Frankrike)  
T: +33 4 90 33 28 28  
F: +33 4 90 33 28 29/39  
E-post: contact@wattswater.com  
<http://wattswater.fr>

### **Belgia**

Watts Benelux  
Beernemsteenweg 77A  
8750 Wingene  
Belgia  
T: +32 51658708  
F: +32 51658720  
E-post: benelux@wattswater.com  
<http://wattswater.eu>

### **Nederland**

Watts Water Technologies Benelux  
Kollergang 14  
6961 LZ Eerbeek Nederland  
Tlf. +31 31 3673700  
E-post: benelux@wattswater.com  
<http://wattswater.eu>

### **Italia**

Watts Industries Italia S.r.l.  
Via Brenno, 21  
20853 Biassono (MB)  
T: +39 039 4986.1  
F: +39 039 4986.222  
E-post: info@wattsindustries.it  
<http://wattswater.it>

### **Spania**

Watts Ind. Ibérica, S.A.  
Pol. Ind. La Llana - Av. La Llana, 85  
08191 Rubí (Barcelona) Spania  
T: +34 902 431 074  
F: +34 902 431 075  
E-post: info@wattsiberica.es  
<http://wattswater.eu>

### **Danmark, Sverige, Norge og Finland**

Watts Industries Nordic AB  
Godthåbsvej 83  
DK-8660 Skanderborg  
T: +45 86520032  
F: +45 86520034  
E-post: watsnordic@wattswater.com  
<http://wattswater.eu>

### **Bulgaria**

Watts Industries Bulgaria  
Industrial zone Trakia  
33, Nedyalka Shileva Str  
P.O. Box 55 (post-office Trakia)  
4023 Plovdiv, Bulgaria  
T: +359 32 605 300  
F: +359 32 605 301  
E-post: info@wattsindustries.bg  
<http://wattswater.eu>

### **Polen**

Watts Industries Polska sp.z o.o.  
Puławska 40A  
05-500 Piaseczno  
T: +48 22 702 68 60  
F: +48 22 702 68 61  
E-post: biuro@wattswater.com  
<http://wattswater.pl>

### **Russia**

КОНТАКТЫ  
<http://wattsindustries.ru/contacts/>  
<http://wattsindustries.ru>

Beskrivelsene og bildene i dette produktspesifikasjonsarket er kun gitt i informasjonsøyemed og er ikke bindende. Watts Industries forbeholder seg retten til å forbedre produktene med hensyn til teknikk og design uten forutgående varsel." Garant: Alt salg og alle salgskontrakter forutsetter uttrykkelig at kjøperen samtykker i Watts betingelser og vilkår som er anført på nettstedet, på [www.wattsindustries.com](http://www.wattsindustries.com). Watts motsier seg herved enhver betingelse som er forskjellig fra eller legges til Watts egne betingelser, som er inneholdt i en kjøperkommunikasjon uansett form, dersom den ikke er skriftlig avtalt og undertegnet av en av Watts representanter.



### **Watts Electronics S.A.S**

B.P. N°10 - Z.A. des Tourettes, 43800 ROSIERES, Frankrike,  
T: +33(0) 471 57 40 49, F: +33(0) 471 57 40 90,  
[www.wattsindustries.com](http://www.wattsindustries.com)





## SISÄLLYSLUETTELO

<b>Yleisiä tietoja .....</b>	<b>219</b>
<b>1. Esittely .....</b>	<b>220</b>
<b>2. Asennus .....</b>	<b>220</b>
2.1 Asennustyöt	
2.2 Asenna keskuksesi	
2.2.1 Seinäasennus	
2.2.2 Pöytäasennus (valinnaisella mini-USB-kaapelilla – myydään erikseen)	
2.3 Päänäytön kuvakkeet	
2.3.1 Yleiset kuvakkeet	
<b>3. Asetukset .....</b>	<b>223</b>
3.1 Päävalikko	
3.2 Säädä aikaa/käyttäjän asetuksia	
3.3 Konfiguroi kotisi	
3.4 Yhdistä laitteesi keskukseseen	
<b>4. Vesijärjestelmän liittäminen.....</b>	<b>227</b>
<b>5. Laitteistotyypit (lämmitys / jäähdytys).....</b>	<b>229</b>
<b>6. Säädä Wifi- yhteys mobiilisovelluksen kauko-ohjaimelle.....</b>	<b>231</b>
<b>7. Lämmitys/jäähdytyslaitteiden hallinta ja ohjelmointi .....</b>	<b>232</b>
7.1 Laitteiden ohjelmointi	
7.2 Valaistuslaitteiden hallinta	
7.3 ON/OFF-laitteiden hallinta	
<b>8. Huolto.....</b>	<b>237</b>
<b>9. Tekniset tiedot .....</b>	<b>237</b>
<b>10. EU-vastaavuusvakuutus .....</b>	<b>238</b>
<b>11. Yhteensopivat laitteet .....</b>	<b>239</b>

## YLEISIÄ TIETOJA

### Turvavaroitukset ja käyttöohjeet

- On parasta, että pätevä ammattilainen asentaa tämän tuotteen. Edellyttäen, että yllä olevia ehtoja noudatetaan, valmistaja vastaa laitteista lain vaatimusten mukaan. Kun ohjaimella työskennellään, on noudatettava kaikkia tämän asennus. Ja käyttöoppaan ohjeita.
- Jos virheellinen asennus, käyttö tai huolto aiheuttaa vikoja, valmistajan vastuu raukeaa.
- Kaikki korjausyritykset kumoavat valmistajan korvausvastuun, takuuvälitteet ja vaihtovelvoitteen.

### Hävittäminen ja kierrätys tiedot



EU-vastaavuusvakuutuksen täydellinen teksti on saatavissa seuraavassa internet-osoitteessa: [www.wattselectronics.com](http://www.wattselectronics.com)

- 2012/19/EU (WEEE-direktiivi): Tällä symbolilla varustettuja tuotteita ei saa heittää pois yleiselle kaatopaikalle Euroopan unionissa. Jotta kierrätys tapahtuisi asianmukaisesti, tuote on toimitettava sen toimittajalle, kun uusi tuote ostetaan, tai se on toimitettava tällaisille tuotteille varattuun keräyspisteeseen. Jos kaipaat lisätietoja, katso sivua: [www.recyclethis.info](http://www.recyclethis.info)
- 2006/66/EY (akkudirektiivi): Tämä tuote sisältää akun, jota ei saa heittää pois yleiselle kaatopaikalle Euroopan unionissa. Katso akun tiedot tuotteen asiakirjoista. Akku on merkitty tällä symbolilla, jossa voi olla kirjain, joka ilmoitus ilmoittaa kadmiumista (Cd), lyijystä (Pb) tai elohopeasta (Hg). Jotta kierrätys tapahtuisi asianmukaisesti, tuote on palautettava sen toimittajalle tai tällaisille tuotteille varattuun keräyspisteeseen. Jos kaipaat lisätietoja, katso sivua: [www.recyclethis.info](http://www.recyclethis.info)

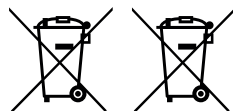

## 1. ESITTELY

Kiitos, että valitsit **WATTS Vision®** -tuotteen, joka on langaton viestintäjärjestelmä, jota käytetään ohjaamaan lämmitys- ja jäähdytysjärjestelmiä. Sen avulla voit hoitaa useampia alueita (jopa 50) sähkö- ja vesilämmitysjärjestelmässä.

Keskusyksikön keskeiset ominaisuudet:

- Kosketusnäyttö
- Käyttöliittymä internetin kautta (WiFi)
- Seinälle asennettava virransyöttö 85-265VAC (50-60) Hz
- Pöytäasennettava laite toimitetaan kannattimen ja mini-US-virransyötön kanssa (0-5V) (myydään erikseen)
- Varmistusakku, jonka avulla järjestelmä voi toimia enintään 1 tunnin ajan
- RF-yhteys vain **WATTS Vision®** -laitteiden kanssa (sisällä enintään 40 m, jatkettavissa toistimen avulla)
- Voit hallinta jopa 50 aluetta tai huonetta ja 4 verkkosyöttöpiiriä, jokaisessa oma pumppu ja boileri
- Moniosaisten lämmitys/jäähdytyslaitteiden ohjaus
- SD-kortin kotelo ohjelmiston päivitystä varten
- Hallittavien laitteiden intuitiiviset valikot

Pakkaussisältö:

- keskusyksikkö
- 230V Uputusasennettu virransyöttö
- seinä/pöytäkannatin
- CE-vastaavuusvakuutus
- Asennus- ja käyttöopas

## 2. ASENNUS

### 2.1 Asennustyöt

Noudata alla esitettyä järjestystä:

**VAIHE 1** 2.2 Asenna keskusyksikkösi (katso 2.2 Asenna keskusyksikkösi)

**VAIHE 2** Luo oma talosi/luo ja nimeä huoneesi (katso 3.3 Konfiguroi talosi – sivu 10)

**VAIHE 3** Yhdistä laitteesi keskusohjaimen/liitä ne kyseisiin huoneisiin (katso 3.4 Yhdistä laitteesi keskukseen – sivulla 11)  
**Lataa keskusyksikköäsi vähintään 1 tunti ennen jo asennettujen laitteiden yhdistämistä**

**VAIHE 4** Muokkaa keskusyksikkösi käyttäjän asetuksia (katso 3. Asetukset – sivut 7 - 11)

**VAIHE 5** Sääda Wifi järjestelmäsi etäohjausta varten älypuhelimella/taulutietokoneella (katso 6. Sääda Wifi-ohjaus – sivu 15)

**VAIHE 6** Ohjelmoi laitteesi toimimaan aikataulun mukaan (katso 7. Lämmitys/jäähdytyslaitteiden hallinta ja ohjelmointi – sivu 16)

## 2.2 Asenna keskuksesi

### 2.2.1 Seinäasennus

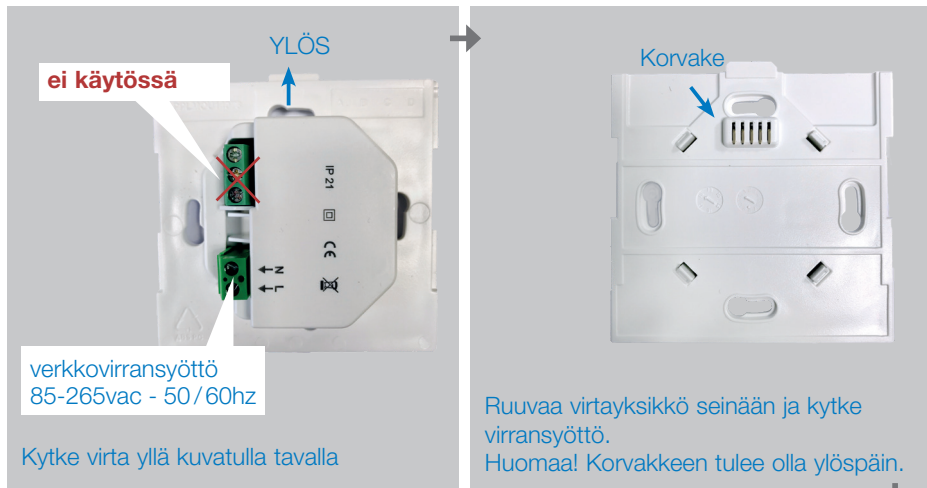

### 2.2.2 Pöytäasennus (valinnaisella mini-USB-kaapelilla – myydään erikseen)

Liitä keskusyksikkö mini-USB-kaapeleilla (5V, 1A) ja asenna sille jalkatuki ja laita kytkin ON-asentoon. Keskusyksikkö on valmis käyttöön.



## 2.3 Päänäytön kuvakkeiden kuvaus

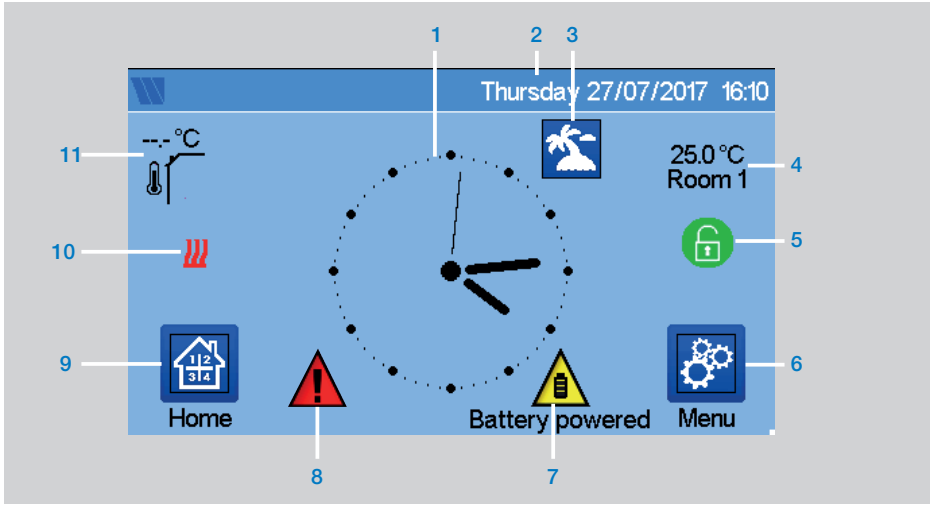

- 1 Näyttää ajan tai huoneen tai alueen lämpötilan. Tee valintasi painamalla näytön keskiosaa
- 2 Päiväys
- 3 Lomakäytön tila
- 4 Valitun huoneen lämpötilan näyttö.
- 5 Näyttölukko. Pitkä painallus vaihtaa tilaa lukitun/avatus välillä.
- 6 Päävalikko.
- 7 Laite toimii akulla (! vain säädöt ja yhdistäminen).
- 8 Virhelippu – paina päästäksesi RF-tietoihin, rajoihin, hälytyksiin, akun toimintahäiriöihin.
- 9 Pääsy huoneisiin (jos keskus on lukittu – asetuksia ei voi muuttaa).
- 10 Boilerin tila näkyy, jos se liitetty keskuksen.
- 11 Ulkoanturin lämpötila (vaatii ulkoanturia)

### 2.3.1 Yleiset kuvakkeet ja toimenpiteet

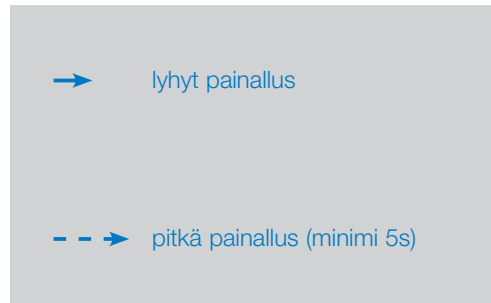
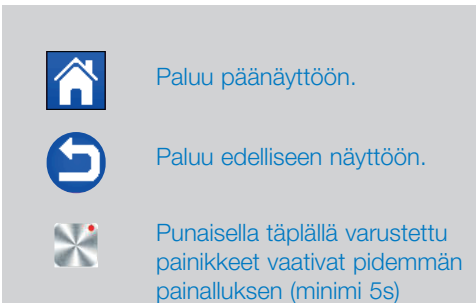

### 3. ASETUKSET

#### 3.1 Päävalikko

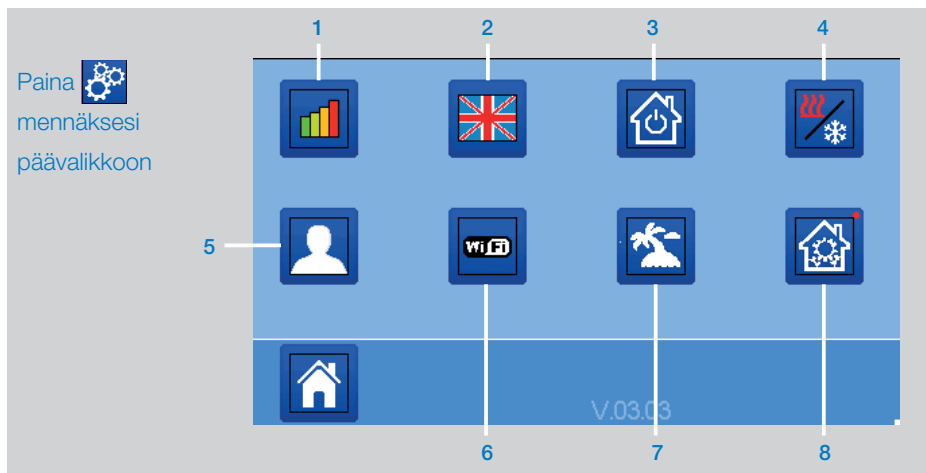

**1 Energiankulutuksen tilastojen valikko.**

**2 Kieli (nykyisen kielen lippu näytös- sä).** Tarjolla on 8 kieltä. Jos haluat käyttää jotain muuta kieltä, on laitettava sisään ohjelmisto (saatavissa osoitteessa [www.wattswater.eu](http://www.wattswater.eu).) mikro-SD-kor-

tilla, sitten on valittava kieli.

**3 Yleinen komentovalikko.** Käytä tätä valikkoa laittaaksesi kaikki samantyyppiset laitteet samaan toimintatapaan.

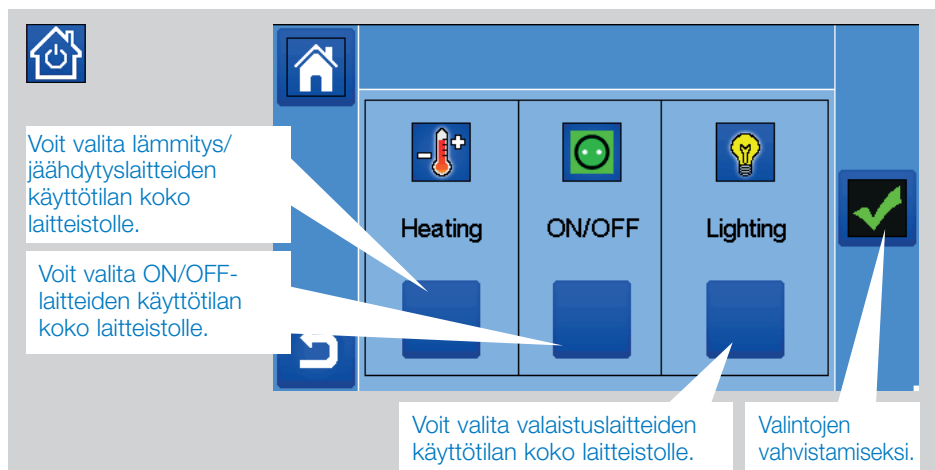

- 4 **Lämmitys/jäähdytyskäyttö hallintavalikko.** Katso osaa "Lämmitys/jäähdytysohjaus"

- 5 **Käyttäjän asetusten valikko.**  
Tässä valikoissa voi säätää:

- Aika, päiväys (käsi, automaatti).
- Aikavyöhyke (UTC), jos laite on automaattisessa päivityskäytössä.
- Aika ja päiväys, jos laite on käsipäivityskäytössä.
- Kesä-talvi (käsin, automaattinen).
- Lämpötilayksikkö (°C, °F).
- Taustaväri.
- Painikkeiden väri.
- Taustavalo.
- Näytön säästäjä (käytössä, pois).
- Oletusnäyttö (aloitus, kello, pois)
- Näytön puhdistaja.
- Käyttäjän tehdasasetukset (käyttöliittymä).

- 6 **WIFI-valikko**



Lukupainike (virkistys).

Internetin pääsyn salasanan avulla voit liittää keskusyksikön omaan Internet-tiliisi (katso alla) järjestelmäsi etäohjausta varten Internetin tai älypuhelimiesi kautta. Huomaa: Käytä ensin ohjelmiston päivitystä, odota hetki, kunnes vihreä tilakuvake on aktiivinen.

- 7 **Lomavalikko**

- Säättääksesi lähtö / paalupäivän ja ajan.
- Käytä < tai > valitaksesi vuoden / kuukauden / päivän, tunnin ja minuutin.
- Säädä ja vahvista laitteitasi käyttötila lomakäyttötilassa. (Sama valikko sitten yleinen komentovalikko)

- 8 -- -- ➔ **Asennusvalikko**

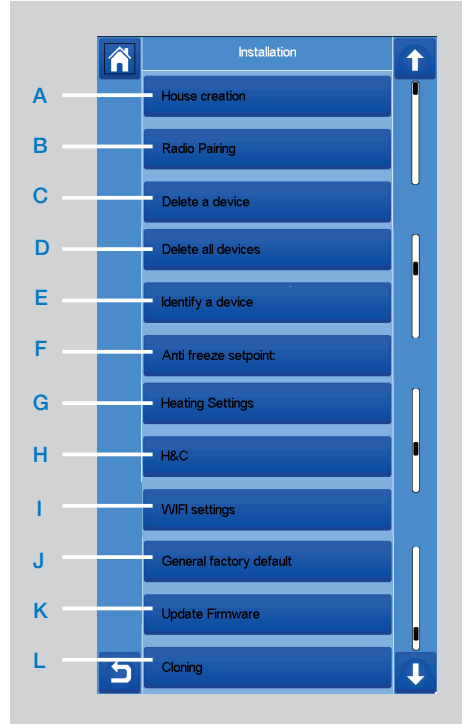

- A Kodin luominen.**

Katso osaa kodin luominen.

- B Radioliitântä.**

Katso radioliitântäosaa.

- C Poista laite:**

Valitse laitetyyppi ja sitten laite.

- D Poista laitteet:**

Kaikki järjestelmään asennetut laitteet poistetaan (huoneet jäävät jäljelle).



## E Tunnista laite

Laitteiston tunnistamiseksi on mentävä laitteiston valikkoon ja sitten kohtaan "Tunnista laite"



### Menettely:

-  Keskuskuuntelun teko
- Laitteen vastaanottajalle, odota muutama sekunti, että radioviestikehyks lähetetään.

Huomaa: ID-numero näkyy näytössä, toista varmistaaksesi, että saat saman ID-tunnuksen.

- - →  Muuttaaksesi laitteen parametreja (nimi, teho...).

## F Jäätymiseneston säätöpiste:

Voit määrittää jäätymiseneston säätöpisteen viitteeksi koko laitteistolle.

## G Lämmityksen säätö:

Voit määrittää asetuspisteen rajat (mini/maksimi) aluetta kohti ja lattia-anturin säätelyssä toimivien laitteille määrätyn eron.

## H Lämmitys/jäähdytysasetukset:

Voit säätää laitteiston:

- lämmityskäyttöön,
- lämmityskäyttöön tai
- käsikäyttöön.

Jos säädät laitteesi käsikäytössä,  kuvake tulee päänäyttöön.

## I WIFI-asetukset:

Säädä WIFI-konfiguraatiot (SSID/suojattu pääsyavaintyyppi/salasana). Voit tehdä sen käsin tai skannata aktiivit verkot.

Sellaista konfiguraatiota, jossa pyydetään rekisteröitymistä verkkosivulle, ei tueta.

### WiFi-tila:

- 0/2: Keskusyksikköä ei ole liitetty Wifi-reitittimeen ja palvelimeen
- 1/2: Keskusyksikkö on liitetty Wifi-reitittimeen (ei palvelimeen)
- 2/2: Keskusyksikkö on liitetty Wifi-reitittimeen ja palvelimeen (keskuksen täytyy olla liitetty tiliin).

**Huomaa:** Internet-yhteyttä suositellaan sertifioitujen WiFi-reitittimien kanssa (<http://www.wi-fi.org/certification>).

**Huomaa:** Automaattinen liittämisaika WiFi-reitittimeen WEP-avaimella: 3-4 min, WPA2-avaimella: 1 min.

**Huomaa:** Verkon skannaamiseksi toimenpide on toistettava ainakin kaksi kertaa, jos haluttu WiFi-verkko ei näy. Jos kaipaamaasi WiFi-verkkoa ei näy vielä, syötä WiFi-asetukset käsin

## J Yleinen tehdasasetus:

Voit nollata järjestelmän tehdasasetuksiin, mutta ohjelmaversio pysyy samana.

## K Päivitä valmisojelma:

Ohjelmiston päivitys SD-kortilla. Järjestelmä voi toimia SD-korteilla, joiden koko on enintään 16GT.

Odota, että päivitys pääsee loppuun (Wifi-kuvakkeen tulee olla käytettävissä Wifi-keskusyksikköä varten), ennen kuin otat mikro-SD-kortin pois keskusyksiköstä. SW ja keskuksen päivitysmenettely on saatavissa sivustolla [www.wattswater.eu](http://www.wattswater.eu).

### L Kloonaus:

Valikon avulla konfiguraation voi siirtää keskukselta 1 keskukselle 2. Jos vaihdat keskuksen, sinun ei tarvitse konfiguroida koko järjestelmää uudelleen.

Laita update.bin -tiedosto SD-kortille (kloonauksen erityisohjelma on käytettävissä sivustolla [www.wattswater.eu](http://www.wattswater.eu)).

Laita SD-kortti (johon on ladattu kloonausohjelma) keskukseseen 1 ja päivitä valmisohjelma. Laita sama SD-kortti keskukseseen 2 ja aloita kloonaus. Kun kloonaus on tehty, sinun tulee konfiguroida Wifi ja kieli uudelleen.

### 3.2 Säädä aikaa/käyttäjän asetuksia



Kieli



Säädä aika ja päiväys käsin tai automaattisesti, määritä aikavyöhyke (UTC) ja laite saa ajan Internetistä (WIFI-yhteys tarpeen).

Yksilöllistä näytön asetukset, esim. taustaväri, jne.

Katso “Käyttäjän asetusvalikko” PÄÄVALIKKO-osassa (sivu 8) saadaksesi lisätietoja.

### 3.3 Konfiguroi talosi



Luo kaikki huoneet ja nimeä ne uudelleen, esim.:

- huone 1 = keittiö,
  - huone 2 = olohuone jne.,
- johon eri laitteet, kuten termostaatti, laitetaan.

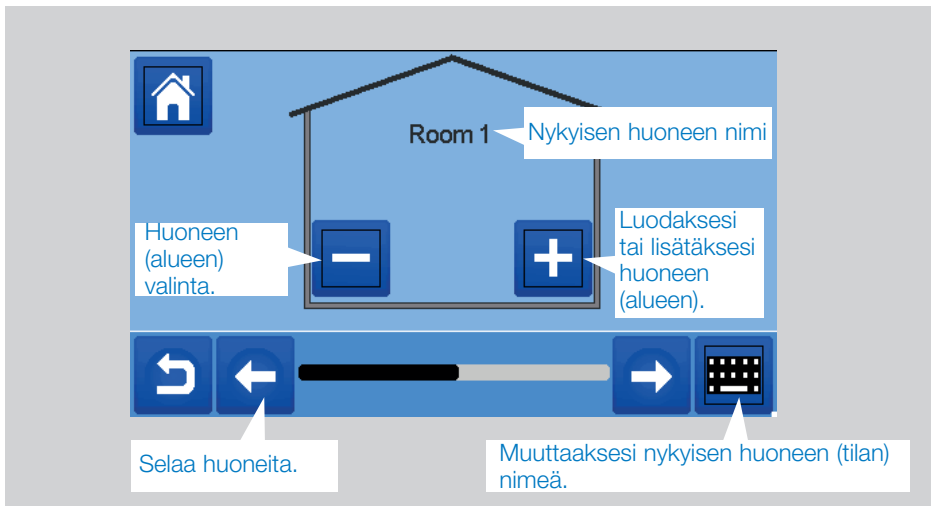

### 3.4 Yhdistä laitteesi keskukseseen

- Asenna laitteesi (katso ko. laitteen opasta)
- Luo huone, jos sitä ei vielä ole (katso osaa 3)
- Mene Radion liittämiseen



- Valitse laitetyyppi (lämmitys, On/Off-laite jne)
- Valitse huone
- Huomaa: Isännän (termostaatti tai BT-M6Z02 RF) täytyy olla ensimmäinen liitetty laite
- Laita laite yhdistämisen käyttöön (katso laite-esitettä)



- Noudata keskuksen antamia ohjeita (tarkista laitteella, että yhdistäminen on onnistunut, katso laite-esitettä)
- Huomaa: Automaattiyhdistämisen aika, jos RF yhteys menetetään: 10s.
- Huomaa: Toistimen yhdistäminen: Valitse laitetyyppi, jokin huone, älä huomioi yhdistämisvirheen viestiä keskusyksiköllä toimenpiteen lopussa. Toistimen LED-valon tulee palaa vilkkumatta.

- Tarkista, että asennus onnistui



Saat varoituksen kotivalikkoosi yhteyden RF-virheistä. Varoituslipun tulee olla näkyvissä enintään 10 min. Jos häviää, jos yhteysongelmia ei ole. Jos ei, tarkista laitteet, joissa näkyy RF-virheitä, koeta siirtää ne muualle ja toista menettely.

## 4. VESIJÄRJESTELMÄN LIITTÄMINEN

Laitteistossa voi olla ohjausta vaativia laitteita, kuten pumppuja, venttiilien käyttäjiä tai lämpö/jäähdytyslaitteita, jos ainakin yhdellä alueella on lämmitys- tai jäähdytystarvetta.

**WATTS Vision®** sallii jopa 4 tällaisen laitteen kytkennän "vesipiiri"-toiminnon kautta.

Jokaista näistä 1 mahdollisesta piiristä ohjataan yksittäisellä radiovastaanottimella.

### VAIHE 1: Määritä vesipiirille osoitettu laite.

Käytä laitteiston piirustusta ja määritä, mitkä laitteet ovat "piirissä 1". Liitä konfiguroi keskusohjaimella kaikki nämä laitteet piirissä 1.

→ syötä alue (huone) joka kuuluu piiriin 1,

→ , ja valitse yksi laite piirissä 1 (radioyhteykskotelo tai patterin termostaattipää)

--> Nyt olet tullut laitteen konfiguraatiovalikkoon. Valitse valikko "Lämmitysasetukset" ja varmista, että "Vesilämmitys" on valittu

→ → → Voit nyt valita tähän vastaanottimeen liitetyn vesipiirin (esim. piiri 1).



Toista menettely jokaiselle laitteelle huoneessa (alueella), jonka haluat liittää vesipiiriin. Muita laitteita voi valita käyttäen painikkeita [ <<< ] tai [ >>> ] laitteen nimen päällä.

Toista toimenpide jokaiselle huoneelle (alueelle), jonka haluat liittää vesipiiriin 1. Jos olet liittänyt kaikki huoneet/laitteet, toista sama menettely muille vesipiireille.

## VAIHE 2: liitä radiovastaanottimen vesipiiriin keskusyksiköllä

Jokaisessa piirissä voi liittää piirin vastaanottimen piirin pumppulaitteiden käyttöön, venttiilikäyttöön tai lämmitys/jäähdytysgeneraattoriin. Tämän voi tehdä esim. BT-WR02 RF:llä.



Valitse "Piirit", valitse sitten piirin numero, esim. piiri 1 . Laita radiovastaanotin liittämistilaan (BT WR02 RF). →

Toista sama menettely muilla vesipiireillä.

## Lämmitys- ja jäähdytyslaitteistot

Jos laitteistossa on sekä lämmitys- että jäähdytystoiminto, voit lämmityksestä jäähdytykseen käsin tai automaattisesti:

- Jos laitteistossasi on BT HCM02 R asennettuna isännäksi/"Master" (katse laitteen opaskirjaa), kaikki on automaattista eikä sinun tarvitse tehdä mitään
- Kaikissa muissa tapauksissa kytkentä on tehtävä käsin:

→ → → mene osaan "Lämmitys ja jäähdytys". Siinä voi valita "Vain lämmitys", "Vain jäähdytys" tai "Käsivaihto". Tässä viimeisessä valinnassa voit luoda oikotien päävalikossa, josta voit vaihtaa helposti lämmitys/jäähdytyskäytön.

## Huomaa:

- Jäähdytyskäytössä, laskettu käyttötila ja jäätymisenestokäyttö eivät ole aktiivisia:

kuvake näkyy

tai sijasta.

- Termostaatissa käyttäjä voi konfiguroida "Kylmä"-parametria, joka mahdollistaa alueen jäähdyttämisen tai ei. Jos asetukset oin "No/ei" ja alueen käyttötila on jäähdytys, alueella ei tapahdu jäähdytystä.

## 5. LAITTEISTOTYYPI (LÄMMITYS/JÄÄHDYTYS)

### TYYPPI 1 Tässä konfiguraatiossa:

- Yhdistä ensin termostaatti (isäntä) keskuksen kanssa ennen muiden laitteiden yhdistämistä (konfiguroitu lämmityslaitteiksi).
- Toimilaitteet ohjautuvat termostaatin lämmöllä.

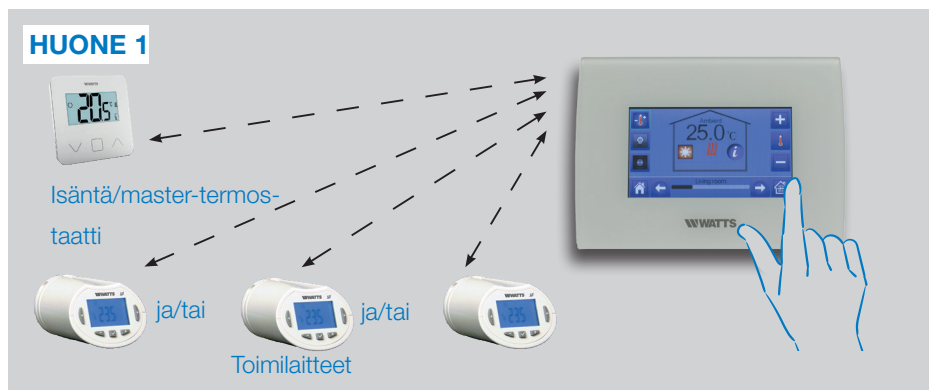

### TYYPPI 2 Tässä konfiguraatiossa:

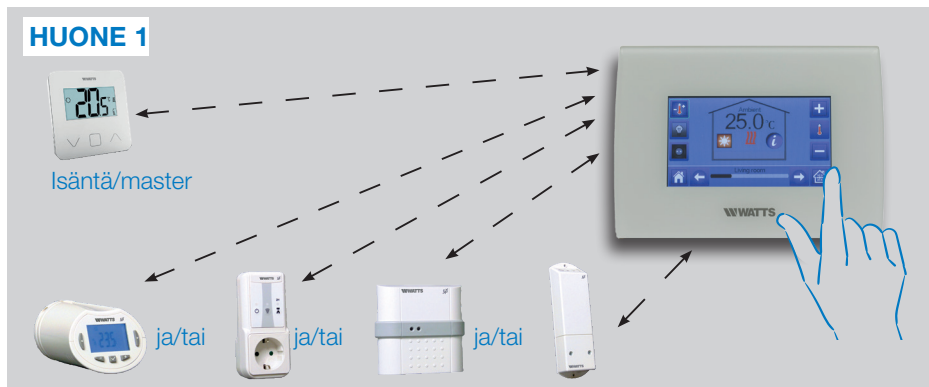

- Yhdistä ensin termostaatti (isäntä - konfiguroitu lämmityslaitteeksi) keskuksen kanssa ennen muiden laitteiden yhdistämistä.
- Muut laitteet ohjautuvat termostaatin lämmöllä.

**Varoitus!** Tässä laitteistotyyppissä termostaatin (ISÄNTÄ/MASTER) tulee ilmakäyttösäädösä (ei lattia tai ilma + lattia)

### TYYPPI 3 Tässä konfiguraatiossa (ei termostaattia):



- BT-TH on konfiguroitu lämmityslaitteeksi. BT-PR, BT-FR, BT-WR voidaan konfiguroida On/Off - tai valaistuslaitteeksi.

### TYYPPI 4 Tässä konfiguraatiossa:

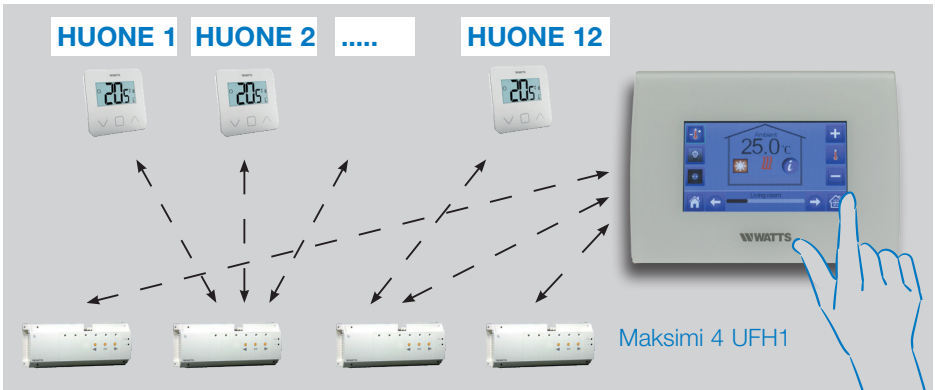

- Jokainen termostaatti liitetään ensin vastaavaan UFH1:een ja sitten UFH1-laitteet yhdistetään keskukseen
- Yhdistämisen aikana keskus luo huoneet automaattisesti UHF:n termostaattien (huoneiden) määrän perusteella.

## 6. SÄÄDÄ WIFI- YHTEYS MOBIILISOVELLUKSEN KAUKO-OHJAIMELLE

### VAIHE 1 Liitä keskusyksikkö WiFi-verkkoon:



- Valitse WiFi-asetukset
- Valitse hakuverkot (wifiisi haulle)
- Valitse WiFisi listalta ja syötä tavanmukainen WiFi-salasanasi
- Seurantayksikkö laskee alaspäin 120:stä nollaan.
- Varmista, että keskus on nyt liitetty WiFi-verkkoon IP-osoitteella (WiFi-tilan lukeman tulee olla 2/2)



Jos yhteys ei onnistu usean yrityksen jälkeen, yhdistä keskusyksikkö WiFiin käsin (katso WiFi-asetuksia sivulla 9).

### VAIHE 2 Lataa sovellus laitteellesi:

- PC: napsauta linkkiä, joka on saatavissa sivulla [www.wattswater.eu](http://www.wattswater.eu) homepage
- Älypuhelimet: lataa **WATTS Vision®** -sovellus App storesta tai Google Playstä.



### VAIHE 3 Luo oma tilisi

- Syötä tietosi ja valitse kieli.
- Valitse "Vahvista" (saat sähköpostin, jossa on linkki).
- Mene sähköpostiisi ja napsauta linkkiä.
- Palaa sovellustilisi ja seuraa näytön ohjeita.
- Pyydä liittämiskoodia keskusyksiköllesi. Saat liittämiskoodin (voimassa 24 tuntia) sähköpostilaatikoosi.

Keskusyksikön WiFi-tilavalkossa  on syötettävä liittämiskoodi (internet-yhteyden salasana).

Keskusyksikkösi tulisi ilmestyä muutamassa minuutissa sovellukseesi tai verkkosivulle. Napsauta virkistyspainiketta, jos tarpeen. **WiFi-tilan lukeman tulee olla 2/2.**

Huomaa! Kaikkien huoneiden ja laitteiden näyttö sovelluksessasi voi vaatia muutamia tunteja. Sitten voit ohjata keskusyksikköä mistä tahansa.

Watts ei ole vastuussa siitä, että liitetyt laitteet toimivat kunnolla tai liitettyjen laitteiden tai sovellusten toimintahäiriöiden tai virheellisen käytön mahdollisesti aiheuttamista vahingoista.

## 7. LÄMMITYS/JÄÄHDYTYSLAITTEIDEN HALLINTA JA OHJELMOINTI

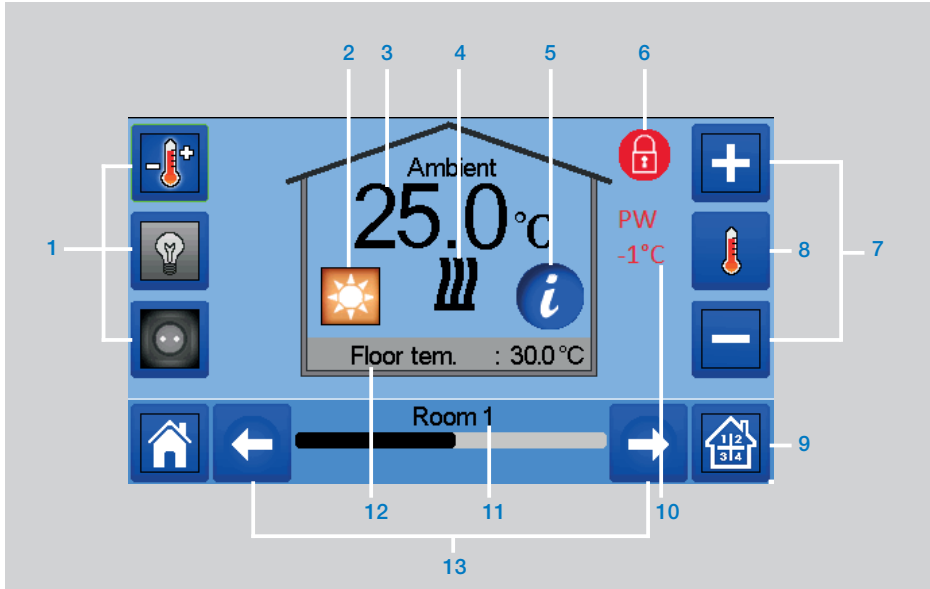



→ päänäytössä ja huoneen valinnan jälkeen →

- 1 Laitetyypin valinta (lämmitys/jäähdytys, valaistus, On/Off). Nämä valitsimet ovat näkyvissä vain, jos yksi laityyppi on asennettu huoneeseen (värillinen, jos aktiivinen).
- 2 Nykyinen käyttö, paina tätä kuvaketta valikossa, jossa voit nähdä nykyisen käyttötilan.
- 3 Ympäristön lämpötila tai säätölämpötila tai -kosteus (säätöpiste), kun valitsinta 8 on painettu kerran.
- 4 Lämmitys/jäähdytysilmaisin (vilkkuu, jos pyydetty).
- 5 Tietoja huoneeseen asennetuista lämmitys/jäähdytyslaitteista
- 6 Näkyy vain, jos näyttö on lukittu.
- 7 Säädä nykyinen säätöpiste (ei aktivoitu, jos näyttö on lukittu).
- 8 Näytä joko ympäristön ilman lämpötila tai asetustilämpötila tai kosteus kohdas- sa 3.
- 9 Pikapääsy valittuun huoneeseen.
- 10 Pilottilangan tila.
- 11 Nykyisen huoneen nimi.
- 12 Lattian lämpö, jos lattiasäätely.
- 13 Huoneen vaihto.



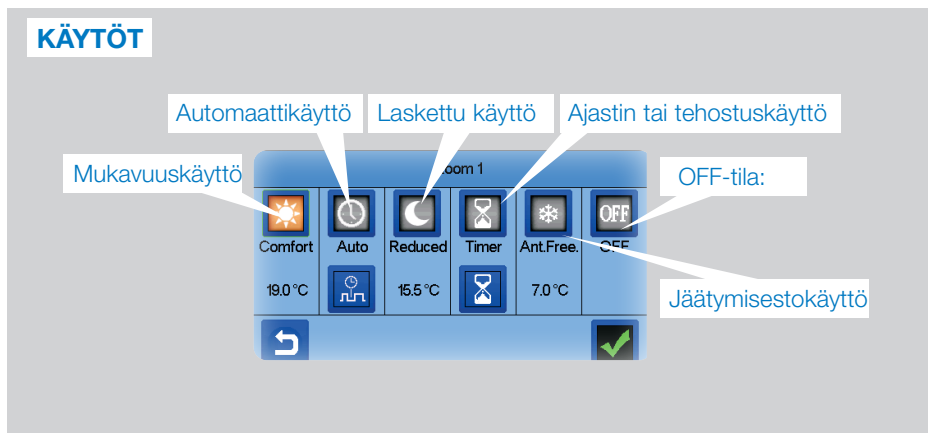

→  päästäksesi tähän käyttötilojen valikkoon:



→  **Mukavuuskäyttö:** Säädä huone mukavuustilaan. Jos se pysyy aktiivisena, mukavuuslämpötilaa seurataan koko ajan.

→  **Laskettu käyttö:** Säädä huone laskettuun käyttötilaan. Jos se pysyy aktiivisena, laskettua lämpötilaa seurataan koko ajan.

→  **Ajastin tai tehostuskäyttö:** Lyhyt vapautus. Säädä ajastimen kesto (päivät, tunnit, minuutit) painamalla  -valitsinta, vahvista sitten ja säädä haluamasi lämpötila päänäytöllä.

→  **Jäätymisestokäyttö:** Käytä tätä käyttötilaa laittaaksesi huoneesi jäätymisenestokäyttöön (lämpötila säädetään laitteiston valikossa)

→  **OFF-tila:** laitteen sammuttamiseksi (huone sammutetussa tilassa). Ole varovainen! Tässä tilassa laitteisto voi jäätää!

## 7.1 Laitteiden ohjelmointi

→ **Automaattikäyttö:** Tässä käyttötilassa huoneen lämpötila noudattelee valittua ohjelmaa. Voit valita vanhoista ohjelmista tai luoda uuden, jota voit muokata tarpeesi mukaan.

→ Voit valita seuraavista:

Room 1

Select

Create

Edit

Voit valita olemassa olevan ohjelman.

Voit luoda uuden ohjelman.

Olemassa olevan ohjelman katsominen ja muuttaminen

Program: Room 1

Mon	Tues	Wed	Thu	Fri	Sat	Sun
15.5 °C						19.0 °C

16:45 > 17:0

Valitse päivät, jolloin haluat saman ohjelman (esimerkiksi keskiviikko, torstai ja perjantai).

Käytä mukavuusvalitsinta valitaksesi tuntivälit, jolloin mukavuuslämpötilaa noudatetaan (ruskea alue)

• ja laskettua painiketta valitaksesi tuntialueet, jolloin noudatetaan laskettua lämpötilaa (sininen alue).

• Käytä nuolia ja asettaaksesi kursorin haluamillesi tunneille.

Vahvista ohjelma, vahvistetut päivät on korostettu vihreällä (tässä esimerkissä: maanantai ja tiistai).

Päivät, joita ei voi ohjelmoida, näkyvät punaisella.

### Information

- nykyisen ohjelman katsomiseksi
- Oletusohjelmat:

**P1:** aamu, ilta ja viikonloppu.

**P2:** aamu, keskipäivä, ilta ja viikonloppu.

**P3:** päivä ja viikonloppu.

**P4:** ilta ja viikonloppu.

**P5:** aamu, ilta (kylpyhuone).

## 7.2 Valaistuslaitteiden hallinta

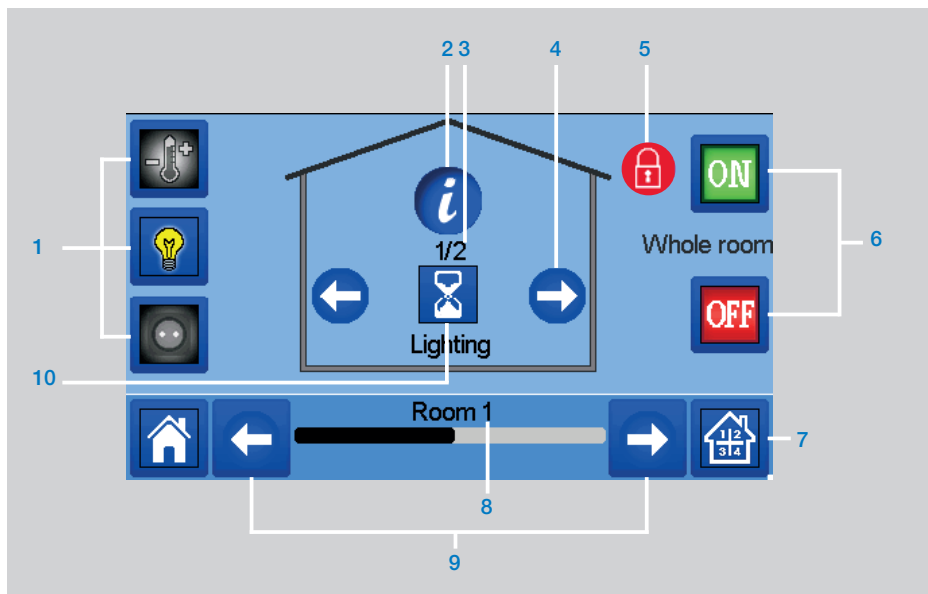

- 1 Laitetyypin valinta (lämmitys/jäähdytys, valaistus, On/Off). Nämä valitsimet ovat näkyvissä vain, jos yksi laityyppi on asennettu huoneeseen (värillinen, jos aktiivinen).
- 2 Tietoja huoneeseen asennetuista valaistuslaitteista.
- 3 Ilmoittaa sekä nykyisten valaistuslaitteiden määrän että huoneen valaistuslaitteiden määrän.
- 4 Näkyy vain, jos laitteiden määrä on yli 1, sitä käytetään valitsemaan laitteet tässä huoneessa.
- 5 Näkyy vain, jos näyttö on lukittu.
- 6 Pikapääsy valittuun huoneeseen.
- 7 Huoneen kaikkien valojen hallinta.
- 8 Nykyinen huone.
- 9 Huoneen vaihto.
- 10 Ilmaisee valaistustilan. Sen painaminen vaihtaa valaistustilaa.

Huomaa, että valaistustoiminta ei tue ohjelmia. Jos haluat ohjelmoida valaistuslaitteita, säädä laitteet ON/OFF-laitteiksi.

### 7.3 ON/OFF -laitteiden hallinta

→  päänäytössä ja 

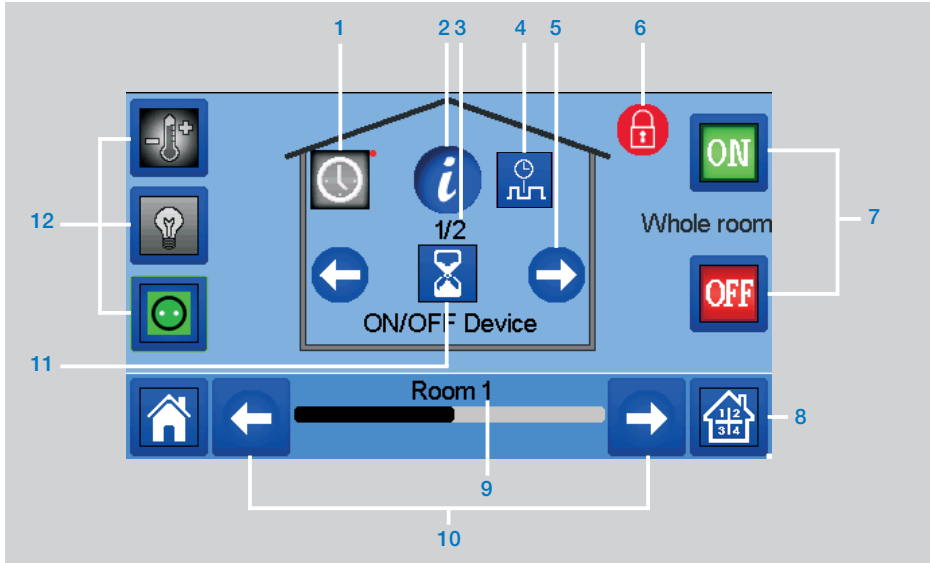

- |  |   |
|--|---|
| <ul style="list-style-type: none"> <li>1 Pitkä painallus suorittaa vaihdon automaattikäytön (värillinen, jos aktiivinen).</li> <li>2 Tietoja laitteesta.</li> <li>3 Ilmoittaa sekä nykyisen laitenumeron että huoneen numeron.</li> <li>4 Näkyy vain, jos laite on Auto-tilassa, paina päästäksesi muokkaamaan laitteen ohjelmaa.</li> <li>5 Näkyy vain, jos laitteiden määrä on yli 1, käytetään valitsemaan laitteet tässä huoneessa.</li> <li>6 Näkyy vain, jos näyttö on lukittu.</li> </ul> | <ul style="list-style-type: none"> <li>7 Huoneen kaikkien ON/OFF -laitteiden hallinta.</li> <li>8 Pikapääsy valittuun huoneeseen.</li> <li>9 Nykyinen huone.</li> <li>10 Huoneen vaihto.</li> <li>11 Ilmoittaa ON/OFF-tilan. Sen painaminen vaihtaa laitteen tilaa.</li> <li>12 Laitetyypin valinta (lämmitys/jäähdytys, valaistus, On/Off). Nämä valitsimet ovat näkyvissä vain, jos yksi laitetyyppi on asennettu huoneeseen (värillinen, jos aktiivinen).</li> </ul> |
|--|---|

## 8. HUOLTO

### Keskusyksikön puhdistus

Pyyhi yksikön ulkopinta pehmeällä nukkaamattomalla kankaalla. Jos keskus kaippaa perusteellisempaa puhdistusta:

- Kostuta pehmeä ja puhdas kangas vedellä.

- Kierrä liika vesi kankaasta.
- Pyyhi näyttöä ja keskuksen reunoja varovasti, varmista, että vesitippoja ei kerääny tuotteen ympärille.

Tärkeää: Älä suihkuta vettä suoraan keskukseseen, älä käytä myöskään puhdistus- tai hankausnesteitä, sillä ne voivat vahingoittaa keskusta.

- **FAQ, vianmääritys ja keskusyksikön ohjelman päivitykset**

Katso verkkosivujamme [wattswater.eu](http://wattswater.eu), osa "WATTS Vision® Smart Home System"

## 9. TEKNISETTIEDOT

Se on elektroninen ohjauslaite

Käyttölämpötila, kytketty	-30°C - +40°C
Käyttölämpötila, akku	0°C - +40°C
Kuljetus- ja varastointilämpötila	-30°C - +50°C
Sähkösuojaus	IP30
Sähköeristys	Luokka II
Lämpötilatarkkuus	0,1°C (termostaatista)
Säätölämpötila-alue	
• Mukavuus	5°C - 30°C, säätöväli 0,5°C
• Laskettu	5°C - 30°C, säätöväli 0,5°C
• Jäätymisesto	5°C - 10°C
Virransyöttö	85-265V, 50-60 Hz
Radiotaajuus	868 MHz, <10mW, alue <40 m sisällä, <100m avoimessa tilassa
Ohjelmaversio	Käyttöliittymä: Näkyy päävalikossa <a href="#">V.xx.xx</a> Wifi-yhteys: Näkyy WiFi-valikossa <a href="#">V.xx.xx</a>
SD-kortti	<=16GB (FAT)
WiFi	802.11b – 2.4GHz 802.11g – 2.4GHz
Mitat	Leveys: 158 mm, Korkeus: 116,50 mm, Syvyys: 20,5 mm
Paino (keskusyksikkö + virransyöttö + pöytätuki)	0,635 kg

## 10. EU-vastaavuusvakuutus

Täten Watts Electronics vakuuttaa, että radiolaitteet noudattavat niihin sovellettavia harmonisoituja EU-määräyksiä:

Nimike	Kuvaus	Linkki
Matalajännittdirektiivi (LVD) 2014/35/EU	Matalajännittdirektiivi (LVD) (2014/35/EU) takaa, että määrättyllä jännitealueella sähkölaitteet tarjoavat korkean suojaustason Euroopan kansalaisille ja se nauttii täysin yhteismarkkinoista.	2014/35/EU
Sähkömagneettinen yhteensopivuusdirektiivi (EMC) 2014/30/EU	Sähkömagneettinen yhteensopivuusdirektiivi (EMC) 2014/30/EU takaa, että sähkölaitteet ja elektroniset laitteet eivät aiheuta sähkömagneettisia häiriöitä tai kärsi itse niistä.	2014/30/EU
Radiolaitedirektiivi (RED) 2014/53/EU	Radiolaitedirektiivi (RED) 2014/53/EU luo sääntelyjärjestelmän radiolaitteiden tuomiksesi markkinoille.	2014/53/EU
Joidenkin haitallisten aineiden käyttörajoituksia Direktiivi (RoHS) 2011/65/ EU	Direktiivi rajoittaa joidenkin haitallisten aineiden käyttöä sähkö- ja elektroniikkalaitteissa.	2011/65/EU
Sähkö- ja elektroniikkalaiteromudirektiivi (WEEE)	Sähkö- ja elektroniikkalaiteromudirektiivi (WEEE) pyrkii rajoittamaan kaatopaikoille päätyvän sähkö- ja elektroniikkalaiteromun määrää.	2012/19/EU
Ekologista suunnittelua koskeva komission määräys (EU) 2015/1188	Paikallisten tilojen lämmittimien ekologista suunnittelua koskeva määräys	2015/1188
Direktiivi 2001/95/EY yleisestä tuoteturvallisuudesta	Varmistaa, että markkinoilla myydään vain turvallisia tuotteita	2001/95/EY

## 11. YHTEENSOPIVAT LAITTEET

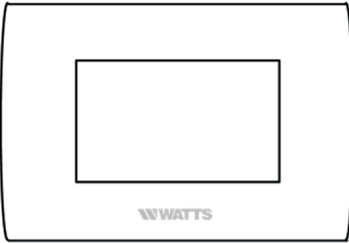
		Vesipaneelilämmitys	Sähköpaneelilämmitys (P) Sähköinen lattian kautta tapahtuva (F)	lämmitys(H)/jäähdytys(C)	Lattian vesisäätö	On/Off-kytkin
BT-A02 RF BT-D02 RF BT-DP02 RF BT-D03 RF	Langattomat termostaatit	√	P F	HC	√	
BT-TH02 RF	Elektroninen termostaattipää vesipatteria varten	√		H		
BT-FR02 RF	Seinään upotettu vastaanotin. Jännitteinen kontakti 16A		P F	HC	√	√
BT-WR02 RF	Seinään asennettu vastaanotin. Jännitteinen kontakti 10A		P	HC	√	√
BT-WR02 HC RF	Seinään asennettu vastaanotin. 2 vapaata kontaktirelettä 5A			HC	√	
BT-WR02 FC RF	Seinään asennettu vastaanotin. Vapaa kontakti 10A		P	HC	√	√
BT-PR02 RF	EU-pistoke sähkölämmittimen tai sähkölaitteen käyttöä varten. Jännitteinen kontakti 16A 230VAC		P	HC		√
BT-M6Z02 RF	Isäntä 6 aluetta, lattian vesilämmitys ja -jäähdytys			HC	√	
BT-HCM02 RF *	Lattian vesilämmityksen ja -jäähdytyksen ohjaus			HC	√	
TOISTIN	RF-laajennusalue					

\* BT-M6Z02 RF on pakollinen

### Maksimilaitteet / rajoitukset

- 50 huoneen/alueen lämmityksen/jäähdytyksen isäntälaitteet (termostaatit) ja 50 lämmityksen/jäähdytyksen orjalaitteet (vastaanottimet).
- 25 ON/OFF-laitteet, viikko-ohjelma 15 minuutin askelvälein.
- 50 valaistuslaitetta (ON/OFF).
- Voit käyttää Watts RF -toistinta, jos haluat laajentaa RF-aluetta.

### **Yhdistynyt Kuningaskunta**

Watts Industries UK Ltd  
Colmworth Business Park  
Eaton Socon  
St. Neots  
PE19 8YX

Yhdistynyt Kuningaskunta  
Puh: +44 (0) 1480 407074  
F: +44 (0) 1480 407076  
Email: [wattsuk@wattswater.com](mailto:wattsuk@wattswater.com)  
<http://wattswater.co.uk>

### **Saksa, Itävala ja Sveitsi**

Watts Industries Deutschland GmbH  
Godramsteiner Hauptstr. 167  
76829 Landau  
Saksa  
Puh: +49 (0) 6341 9656 0  
F: +49 (0) 6341 9656 560  
Email: [wide@wattswater.com](mailto:wide@wattswater.com)  
<http://wattswater.de>

### **Ranska**

Watts industries France  
1590 avenue d'Orange CS 10101 SORGUES  
84275 VEDENE cedex - (Ranska)  
Puh: +33 4 90 33 28 28  
F: +33 4 90 33 28 29/39  
E-mail: [contact@wattswater.com](mailto:contact@wattswater.com)  
<http://wattswater.fr>

### **Belgia**

Watts Benelux  
Beernemsteenweg 77A  
8750 Wingene  
Belgia  
Puh: +32 51658708  
F: +32 51658720  
Email: [benelux@wattswater.com](mailto:benelux@wattswater.com)  
<http://wattswater.eu>

### **Alankomaat**

Watts Water Technologies Benelux  
Kollergang 14  
6961 LZ Eerbeek Alankomaat  
Puh: +31 313673700  
Email: [benelux@wattswater.com](mailto:benelux@wattswater.com)  
<http://wattswater.eu>

### **Italia**

Watts Industries Italia S.r.l.  
Via Brenno, 21  
20853 Biassono (MB)  
Puh: +39 039 4986.1  
F: +39 039 4986.222  
Email: [info@wattsindustries.it](mailto:info@wattsindustries.it)  
<http://wattswater.it>

### **Espanja**

Watts Ind. Ibérica, S.A.  
Pol. Ind. La Llana - Av. La Llana, 85  
08191 Rubí (Barcelona) Espanja  
Puh: +34 902 431 074  
F: +34 902 431 075  
E-mail [info@wattsiberica.es](mailto:info@wattsiberica.es)  
<http://wattswater.eu>

### **Tanska, Ruotsi Norja ja Suomi**

Watts Industries Nordic AB  
Godthåbsvej 83  
DK-8660 Skanderborg  
Puh: +45 86520032  
F: +45 86520034  
E-mail: [wattsnordic@wattswater.com](mailto:wattsnordic@wattswater.com)  
<http://wattswater.eu>

### **Bulgaria**

Watts Industries Bulgaria  
Industrial zone Trakia  
33, Nedyalka Shileva Str  
P.O. Box 55 (post-office Trakia)  
4023 Plovdiv, Bulgaria  
Puh: +359 32 605 300  
F: +359 32 605 301  
E-mail: [info@wattsindustries.bg](mailto:info@wattsindustries.bg)  
<http://wattswater.eu>

### **Puola**

Watts Industries Polska sp.z o.o.  
Puławska 40A  
05-500 Piaseczno  
Puh: + 48 22 702 68 60  
F: + 48 22 702 68 61  
E-mail: [biuro@wattswater.com](mailto:biuro@wattswater.com)  
<http://wattswater.pl>

### **Venäjä**

Контакты  
<http://wattsindustries.ru/contacts/>  
<http://wattsindustries.ru>

Tässä tuotetiedotteessa olevat kuvaukset ja valokuvat annetaan vain tiedoksi eivätkä ne ole sitovia. Watts Industries varaa oikeuden varaa oikeuden tehdä tuotteisiin teknisiä ja rakenteellisia muutoksia ilman ennakkovaroitusta." Takuu: Kaikki myyntitapahtumat ja myyntisopimukset edellyttävät sitä, että ostaja hyväksyy yleiset ehdot, jotka ovat nähtävissä sivustolla [www.wattsindustries.com](http://www.wattsindustries.com). Watts ei hyväksy mitään sellaisia ehtoja, jotka eroavat tai ylittävät Watts-yhtiön ehdot ja jotka voivat olla ostajan asiakirjoissa eri muodoissa, ellei Watts tai yhtiön edustaja ole sitä kirjallisesti hyväksynyt allekirjoitetussa luvassa.



### **Watts Electronics S.A.S**

B.P. N°10 - Z.A. des Tourettes, 43800 ROSIERES, Ranska,  
Puh: +33(0) 471 57 40 49, Faksi: +33(0) 471 57 40 90,  
[www.wattsindustries.com](http://www.wattsindustries.com)