

# Funk-Empfänger Aufputz BT-WR02 RF

## BT-WR02 RF Live contact

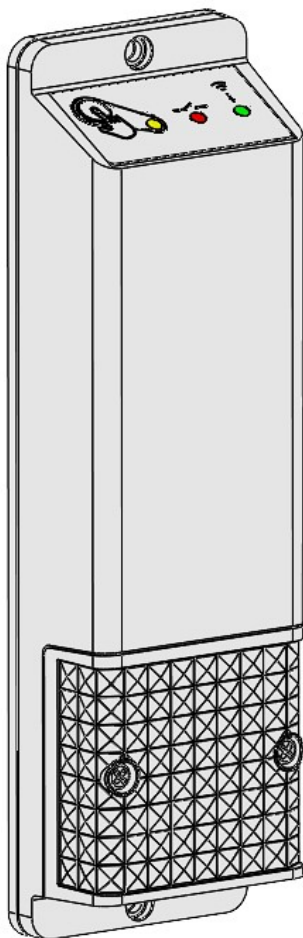

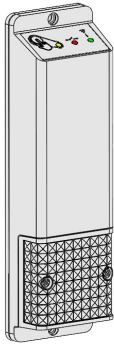

## 1. Beschreibung

- Funk-Empfänger für Aufputz Montage, zur Regelung eines elektrischen Heizkörpers oder Elektroflächenheizung in Kombination mit einem Funk-Raumfühler der Serie BT-..02 RF oder direkt über die Zentraleinheit BT-CT02 RF
- Funk-Empfänger + Funk-Raumfühler können über die Zentraleinheit gesteuert werden, wodurch die Bedienung des Heizsystems von einer zentralen Stelle möglich ist.

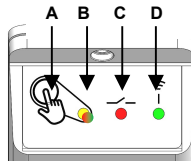

A (RF Taste)	B Status LED (Grün/Rot)	C Ausgang LED (Rot)	D Funk Status LED (Grün)	
/	Grün	/	/	Eingeschaltet
Kurze Betätigung	Grün	/	/	sofortige RF-Übertragung
Betätigung für 3 Sekunden	Grün	/	Grün schnell blinkend	Paarung mit Funk-Raumfühler / Zentraleinheit
Betätigung für 15 Sekunden	Rot blinkend	/	Grün blinkend	Reset
/	Grün	Rot	/	Heizbedarf bzw. eingeschaltet
/	Grün	/	Grün schnell blinkend	Funk-Empfang
/	Rot	/	/	Information des Pilotleiters (Funktion für französischen Markt; benötigt entsprechendes Eingangs-Signal)
/	Grün	/	Grün regelmäßig blinkend	Funk-Alarm

## 2. Technische Daten

<b>Betriebstemperatur:</b>	0°C bis 40°C
<b>Transport und Lagerung:</b>	von -10°C bis +50°C
<b>Speisung:</b>	230 VAC, 50 Hz
<b>Elektrischer Schutz:</b>	Klasse II – IP 20
<b>Eingang für Pilotleiter (französischer Markt):</b>	Pilotleiter - 6 Befehle (Phase (L) )
<b>Ausgang:</b>	Relais 10 A 250 VAC
<b>Höchstbelastung:</b>	Bis 10 A – 250 VAC, 50Hz (2 Leiter L, N)
<b>Radiofrequenz &amp; Distanz für Funk-Empfang:</b>	868 MHz < 10mW (bidirektionale Kommunikation) Reichweite ca. 100 m offene Distanz (im Freien). Reichweite ca. 30 m innerhalb von Gebäuden
<b>CE-Richtlinien</b> Das Produkt wurde in Übereinstimmung mit den EU-Richtlinien konzipiert.	Directive 2014/35/EU (LVD) : EN 60730-1 & EN 60730-2-9 Directive 2014/30/EU (EMC) : EN 61000-3-2 & EN 61000-3-3 Directive 2014/53/EU (RED) : EN 300 220-1 & EN 300 220-2 Directive 2017/2102/UE (RoHS3) : EN 63000 Directive 2009/125/UE (EcoD) : N°813/2013
<b>Produkt entspricht:</b> <b>Klassifizierung:</b> <b>Beitrag:</b>	UE 811/2013 und 2010/30/UE IV (2%)

### **3. Regel zur Installation und Funk-Initialisierung (Paarung) mit Funk-Raumfühler bzw. Zentraleinheit**

Für optimalen Empfang des Funksignals ist der Empfänger nach den folgenden Anweisungen zu installieren

- **Der Empfänger ist immer im Abstand von mindestens 50 cm von anderen elektrischen und Einrichtungen zur drahtlosen Signalübertragung, z.B. GSM, Wi-Fi Router zu installieren.**
- Vor Beginn der Elektroinstallationsarbeiten am Empfänger ist dieser stromlos zu schalten bzw. die Spannungsversorgung muss unterbrochen sein.
- Den Empfänger zur Spannungsquelle anschließen.

Um eine ordnungsgemäße Funk-Initialisierung (Paarung) zu erreichen, ist gemäß der nachstehenden Reihenfolge vorzugehen.

#### **Kombination 1: Funk-Empfänger + Funk-Raumfühler**

- (1) Empfänger einschalten bzw. mit Spannung versorgen
- (2) RF Taste 3 Sekunden gedrückt halten um in den Modus „**rf init**“ zu *schalten*
- (3) Die grün leuchtende **Funk Status LED** (oder ggf. orange blinkende in Verbindung mit Pilotleiter) zeigt die Bereitschaft zum Empfang der Konfigurationsadresse (Paarungssignals) des **Funk-Raumfühlers** an.
- (4) Bringen Sie nun den Funk-Raumfühler (gemäß dessen Bedienungsanweisung) in den Modus „**rf init**“
- (5) Die **Funk Status LED** des Empfängers sollte erlöschen und der Funk-Raumfühler sollte den Modus „**rf init**“ selbsttätig verlassen haben. Beides signalisiert eine korrekte Paarung der Geräte.

Einem Funk-Raumfühler können mehrere Funk-Empfänger zugeordnet bzw. mit diesem gepaart werden.

**HINWEIS** für die folgenden Kombinationen 2, 3 und 4: Sie können mehrere Funk-Empfänger paaren.

**ACHTUNG!** Bevor Sie einen Funk-Empfänger mit einer Zentraleinheit BT-CT02 RF paaren, führen Sie bitte einen Reset am Funk-Empfänger durch (RF Taste für ca. 15 Sekunden gedrückt halten).

#### **Kombination 2: Funk-Empfänger + Funk-Raumfühler + Zentraleinheit zur Funktion HEIZEN**

- (1) Im ersten Schritt paaren Sie bitten den Funk-Raumfühler mit der Zentraleinheit. Bitte beachten Sie hierzu die Bedienungsanleitungen dieser beiden Geräte. Erst danach paaren Sie den Funk-Empfänger mit der Zentraleinheit.
- (2) Im zweiten Schritt halten Sie die RF Taste am Funk-Empfänger ca. 3 Sekunden gedrückt.
- (3) Die grün leuchtende **Funk Status LED** (oder ggf. orange blinkende in Verbindung mit Pilotleiter) zeigt die Bereitschaft zum Empfang der Konfigurationsadresse (Paarungssignals) der **Zentraleinheit** an.
- (4) Bitte beachten Sie die Bedienungsanleitung der Zentraleinheit um weitere Informationen zu dem Modus Funk-Initialisierung zu erhalten. Sie müssen den Funk-Empfänger als Gerät der Auswahl „Heizung“ zuordnen.
- (5) Die Funk Status LED des Empfängers sollte erlöschen und die Zentraleinheit zeigt eine Meldung zur erfolgreichen Paarung der Geräte an.

Sie können in einem Raum mehrere Funk-Empfänger betreiben. Hierzu die Schritte (2) bis (5) durchführen.

#### **Kombination 3: Funk-Empfänger + Zentraleinheit zur Funktion ON/OFF oder Licht**

- (1) Halten Sie die RF Taste am Funk-Empfänger ca. 3 Sekunden gedrückt.
- (2) Die grün leuchtende **Funk Status LED** (oder ggf. orange blinkende in Verbindung mit Pilotleiter) zeigt die Bereitschaft zum Empfang der Konfigurationsadresse (Paarungssignals) der **Zentraleinheit** an.
- (3) Bitte beachten Sie die Bedienungsanleitung der Zentraleinheit um weitere Informationen zu dem Modus Funk-Initialisierung zu erhalten. Sie müssen den Funk-Empfänger der Auswahl „Gerät EIN/AUS“ oder „Licht“ zuordnen.
- (4) Die **Funk Status LED** des Empfängers sollte erlöschen und die Zentraleinheit zeigt eine Meldung zur erfolgreichen Paarung der Geräte an.

Sie können in einem Raum mehrere Funk-Empfänger betreiben. Sie können bei Bedarf an der Zentraleinheit ein Zeit Programm zur Festlegung von Schaltzeiten hinterlegen.

#### **HINWEISE:**

- Beim Verlust der Funk Kommunikation (RF Alarm) fährt der Funk-Empfänger einen 20% Heizzyklus um ein Einfrieren der Anlage zu verhindern. Falls der Empfänger vor Verlust der Funk Kommunikation ausgeschaltet (OFF Mode) war, bleibt er ausgeschaltet.
- Bei Paarung mit einem Funk-Raumfühler BT-DP02 RF oder mit einer Zentraleinheit werden die LED zwischen 20:00 und 08:00 Uhr de-aktiviert, um nachts einen störenden Einfluss in sensiblen Bereichen (Schlafzimmer etc.) zu vermeiden.

**Weitere Hinweise zur Installation bzw. zum elektrischen Anschluss mit Klemmenplan usw. finden Sie auf den hinteren Seiten dieser Montage und Bedienungsanleitung.**

1

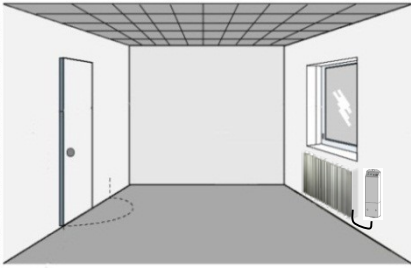

2

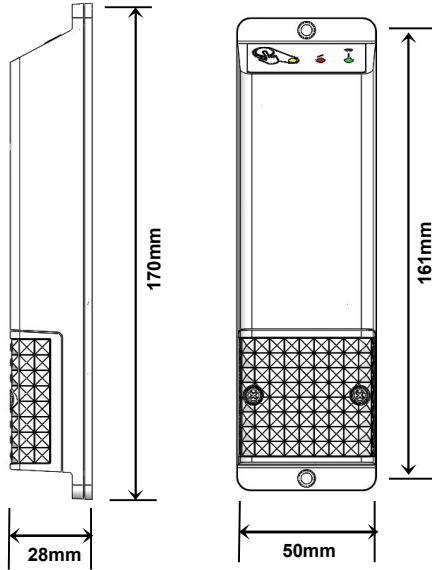

3

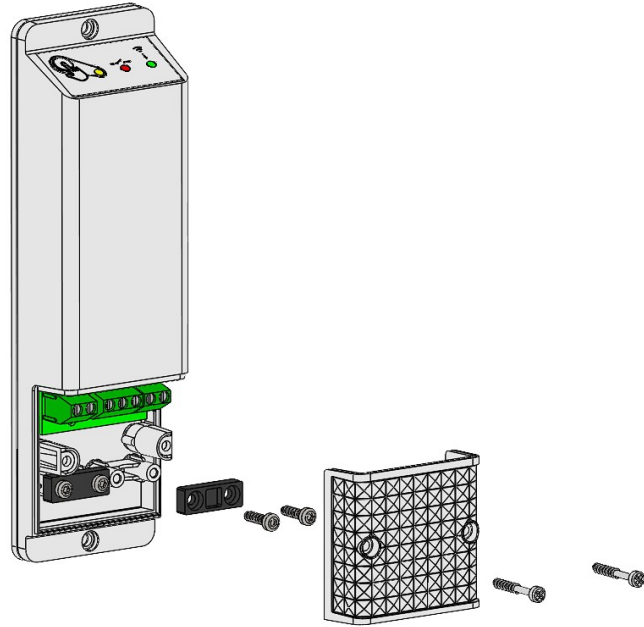

## Wiring (live contact)

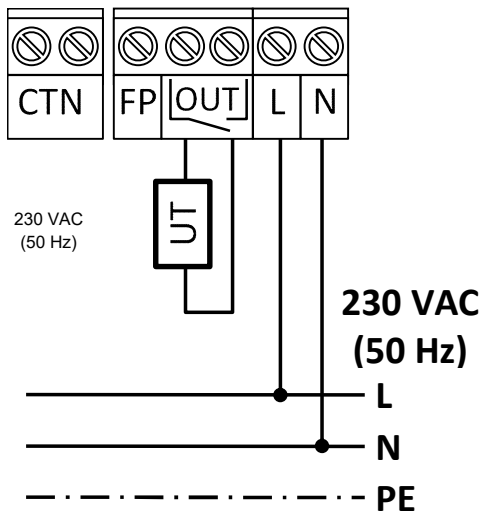

An den Empfänger BT-WR02 RF können max. 2300 W (10 A) direkt angeschlossen werden. **Installationsanweisung:**

**Aus Sicherheitsgründen und zur einfachen Installation wird empfohlen, nur einen Heizkörper an den Funk-Empfänger anzuschließen. Weitere Heizkörper oder Heizschleifen sind durch separate Funk-Empfänger anzuschließen, welche mit demselben Funk-Raumfühler verbunden werden können.**

**Falls die Steuerung mittels Pilotleiters verwendet wird, ist die Funktion Pilotleiter im Parametermenü der Funk-Raumfühler BT-DP02 RF oder BT-D02 RF zu aktivieren.**

#### United Kingdom

Watts Industries UK Ltd  
Colmworth Business Park  
Eaton Socon  
St. Neots  
PE19 8YX United Kingdom  
T: +44 (0) 1480 407074  
F: +44 (0) 1480 407076  
Email: [wattsuk@wattswater.com](mailto:wattsuk@wattswater.com)  
<http://wattswater.co.uk>

#### Germany, Austria and Switzerland

Watts Industries Deutschland GmbH  
Godramsteiner Hauptstr. 167  
76829 Landau  
Germany  
T: +49 (0) 6341 9656 0  
F: +49 (0) 6341 9656 560  
Email: [wide@wattswater.com](mailto:wide@wattswater.com)  
<http://wattswater.de>

#### France

Watts industries France  
1590 avenue d'Orange CS 10101 SORGUES  
84275 VEDENE cedex - (France)  
T: +33 4 90 33 28 28  
F: +33 4 90 33 28 29/39  
E-mail: [contact@wattswater.com](mailto:contact@wattswater.com)  
<http://wattswater.fr>

#### Belgium

Watts Benelux  
Beernemsteenweg 77A  
8750 Wingene  
Belgium  
T: +32 51658708  
F: +32 51658720  
Email: [benelux@wattswater.com](mailto:benelux@wattswater.com)  
<http://wattswater.eu>

#### Netherlands

Watts Water Technologies Benelux  
Kollergang 14  
6961 LZ Eerbeek Netherlands  
Tel: +31 313673700  
Email: [benelux@wattswater.com](mailto:benelux@wattswater.com)  
<http://wattswater.eu>

#### Italy

Watts Industries Italia S.r.l.  
Via Brenno, 21  
20853 Biassono (MB)  
T: +39 039 4986.1  
F: +39 039 4986.222  
Email: [info@wattsindustries.it](mailto:info@wattsindustries.it)  
<http://wattswater.it>

#### Spain

Watts Ind. Ibérica, S.A.  
Pol. Ind. La Llana - Av. La Llana, 85  
08191 Rubí (Barcelona) Spain  
T: +34 902 431 074  
F: +34 902 431 075  
E-mail: [info@wattsiberica.es](mailto:info@wattsiberica.es)  
<http://wattswater.eu>

#### Denmark, Sweden, Norway and Finland

Watts Industries Nordic AB  
Godthåbsvej 83  
DK-8660 Skanderborg  
T: +45 86520032  
F: +45 86520034  
E-mail: [wattsnordic@wattswater.com](mailto:wattsnordic@wattswater.com)  
<http://wattswater.eu>

#### Bulgaria

Watts Industries Bulgaria  
Industrial zone Trakia  
33, Nedyalka Shileva Str  
P.O. Box 55 (post-office Trakia)  
4023 Plovdiv, Bulgaria  
T: +359 32 605 300  
F: +359 32 605 301  
E-mail: [info@wattsindustries.bg](mailto:info@wattsindustries.bg)  
<http://wattswater.eu>

#### Poland

Watts Industries Polska sp.z o.o.  
Puławska 40A  
05-500 Piaseczno  
T: + 48 22 702 68 60  
F: + 48 22 702 68 61  
Email: [biuro@wattswater.com](mailto:biuro@wattswater.com)  
<http://wattswater.pl>

#### Russia

Контакты  
<http://wattsindustries.ru/contacts/>  
<http://wattsindustries.ru>

The descriptions and photographs contained in this product specification sheet are supplied by way of information only and are not binding. Watts Industries reserves the right to carry out any technical and design improvements to its products without prior notice. Warranty: All sales and contracts for sale are expressly conditioned on the buyer's assent to Watts terms and conditions found on its website at [www.wattswater.eu](http://www.wattswater.eu). Watts hereby objects to any term, different from or additional to Watts terms, contained in any buyer communication in any form, unless agreed to in a writing signed by an officer of Watts.

